

# VENTILADORES HELICOIDALES Y EXTRACTORES DE TEJADO





SODECA centra su actividad en la producción de ventiladores industriales, sistemas de ventilación y extractores para la evacuación de humos en caso de incendio, desde 1983 año de su fundación.

Los ventiladores y extractores de Sodeca están presentes en todos los países Europeos y en gran parte del mundo, gracias a la calidad del producto y a los métodos de investigación y desarrollo utilizados. Nuestros procedimientos de calidad utilizados y certificados por BUREAU VERITAS, según ISO 9001:2015, son otra de las razones que sitúan a Sodeca como uno de los mejores y más reconocidos fabricantes de ventiladores de Europa.

Sin duda el factor más importante para alcanzar nuestros objetivos, es el factor humano, grandes profesionales que trabajan a su servicio, ofreciendo no solo equipos de ventilación, sino soluciones a cualquier necesidad de ventilación planteada por nuestros clientes. Les ofrecemos la posibilidad de visitar nuestras instalaciones en Sant Quirze de Besora, con más de 16.000 m<sup>2</sup> de superficie construida, donde podrá ver nuestra fabricación de ventiladores, con las más altas exigencias de calidad, cumpliendo con las normativas de ISO y AMCA.

---

Este catálogo es solo un pequeño detalle de nuestras posibilidades, no dude en contactar con nosotros, ponemos toda nuestra experiencia y nuestro equipo humano a su disposición.

# VENTILADORES HELICOIDALES



Sodeca se ha especializado desde sus orígenes en el diseño y la fabricación de ventiladores y sus accesorios para aplicaciones industriales.

La unión de la experiencia adquirida durante décadas de trabajo con ventiladores, junto con la tecnología aportada por ingenieros distribuidos en diferentes departamentos, ha permitido que Sodeca se sitúe entre los mayores fabricantes de ventilación industrial del mundo.

Las aplicaciones industriales requieren gran capacidad de adaptación a las especificaciones de cada proyecto y flexibilidad en la fabricación, para cumplir con las necesidades reales de cada cliente.

Para cumplir con este objetivo Sodeca dispone de una línea de productos Standard y una línea de productos de fabricación especial, para la construcción de ventiladores adaptados a las exigencias de nuestros clientes.

Durante años se ha invertido de forma constante, en el desarrollo de procesos y aplicaciones internas, para conseguir la fabricación y el suministro de ventiladores industriales especiales, con un tiempo de diseño y fabricación extremadamente reducido.

El trabajo en equipo de nuestro departamento de ingeniería, junto con universidades y centros tecnológicos, así como la estrecha colaboración entre los departamentos de diseño de nuestros colaboradores externos, hace posible conseguir innovadoras soluciones de ventilación industrial en un corto plazo de tiempo.

A lo largo de nuestra historia hemos desarrollado todo tipo de tecnología en ventiladores para aplicaciones industriales que actualmente están repartidos por todo el mundo, nuestro objetivo es seguir invirtiendo en este sector para seguir siendo uno de los fabricantes de ventiladores industriales más reconocidos en el mundo.

# SISTEMAS DE EXTRACCIÓN CON VENTILADORES DE TEJADO

## SEGURIDAD EN CASO DE INCENDIOS

Las normativas de seguridad contra incendios, obligan a aplicar sistemas de control de temperatura y evacuación de humos de acuerdo a la norma UNE / EN-23585, requisitos y métodos de cálculo y diseño para proyectar un sistema de control de temperatura y de evacuación de humos en caso de incendio. Para dar solución a las necesidades de esta norma, existen los ventiladores de tejado homologados para este fin, de acuerdo a la norma EN-12101-3 con certificados F-400 (400°C/2h) o F-300 (300°C/2h).

## CONFORT Y REDUCCIÓN DE RUIDOS

Un ambiente de trabajo con las condiciones de confort adecuadas es plenamente necesario y permite un desempeño laboral de alta eficiencia. La instalación de ventiladores en el exterior, nos permite un mayor confort en zonas de trabajo, reduciendo el ruido y evitando espacio ocupado dentro de las naves industriales.

## REDUCCIÓN DE CALOR Y HUMEDAD

El aire caliente generado por la actividad interior y el calentamiento de la cubierta por la radiación solar, convierte el techo de las naves industriales, en grandes radiadores de calor, traspasando éste a las zonas de trabajo, subiendo la temperatura y la factura de electricidad debido a más necesidad de refrigeración. También en climas más fríos, las condensaciones aumentan el nivel de humedad, saturando el material aislante de las cubiertas y reduciendo la efectividad de estas. Un buen sistema de ventilación, ayuda a evitar todos estos efectos perjudiciales para la estructura del edificio y para la salud de las personas.



## MANTENIMIENTO Y LIMPIEZA

Es muy importante la facilidad de limpieza de los ventiladores de cubierta, por su difícil accesibilidad. El mantenimiento de todos los elementos del sistema de extracción es muy importante para conseguir un nivel alto de limpieza y obtener un grado de higiene necesario en cada instalación, evitando así la posibilidad del manejo de partículas de aire contaminadas. La facilidad de mantenimiento e instalación de los equipos de tejado, supone una importante reducción de costes a tener en cuenta.

# CUMPLIMIENTO DE NORMAS

Los ventiladores y extractores de SODECA, cumplen con las siguientes normativas:

## CUMPLIMIENTO

<b>ISO 9001:2015</b>	Sistemas de gestión de la calidad. Requisitos. Quality management systems -- Requirements.
----------------------	-----------------------------------------------------------------------------------------------

## ENSAYOS

<b>UNE-EN ISO 5801</b>	Ventiladores industriales. Ensayos de comportamiento en circuitos normalizados. Industrial fans -- Performance testing using standardized airways.
<b>AMCA 210-16</b>	Ventiladores industriales. Métodos de ensayos de ventiladores y su representación de ensayos. Laboratory Methods of Testing Fans for Aerodynamic Performance Rating.
<b>UNE-EN ISO 13350</b>	Ventiladores industriales. Ensayos de comportamiento de ventiladores de chorro. Industrial fans -- Performance testing of jet fans.
<b>ISO 13348</b>	Industrial fans -- Tolerances, methods of conversion and technical data presentation.

## VENTILADORES PARA ALTA TEMPERATURA

<b>UNE EN 12101-3</b>	Sistemas de control de humos y calor. Parte 3: Especificaciones para aireadores extractores de humos y calor mecánicos. Smoke and heat control systems - Part 3: Specification for powered smoke and heat exhaust ventilators.
-----------------------	-----------------------------------------------------------------------------------------------------------------------------------------------------------------------------------------------------------------------------------

## ACÚSTICA

<b>UNE EN ISO 3744</b>	Acústica. Determinación de los niveles de potencia acústica de fuentes de ruido a partir de la presión acústica. Método de ingeniería para condiciones de campo libre sobre un plano reflectante. Acoustics -- Determination of sound power levels of noise sources using sound pressure -- Engineering method in an essentially free field over a reflecting plane.
------------------------	----------------------------------------------------------------------------------------------------------------------------------------------------------------------------------------------------------------------------------------------------------------------------------------------------------------------------------------------------------------------------

## EQUILIBRADO Y VIBRACIONES

<b>ISO 21940-11</b>	Vibraciones mecánicas. Calidad de equilibrado. Mechanical vibration -- rotor balancing - Part 11: Procedures and tolerances for rotors with rigid behaviour
<b>ISO 20816-1</b>	Vibraciones mecánicas. Evaluación de las vibraciones de máquinas. Mechanical vibration -- measurement and evaluation of machine vibration -- Part 1: General guidelines
<b>ISO 14694</b>	Ventiladores industriales. Especificaciones para equilibrado y niveles de vibración. Industrial fans -- Specifications for balance quality and vibration levels.

## SEGURIDAD (Declaración de Conformidad CE)

<b>UNE EN ISO 12100</b>	Seguridad de las máquinas. Principios generales para el diseño. Evaluación del riesgo y reducción del riesgo. Safety of machinery -- General principles for design - Risk assessment and risk reduction
<b>UNE EN 60204-1</b>	Seguridad de las máquinas. Equipo eléctrico de las máquinas. Parte 1: Requisitos generales. Safety of machinery - Electrical equipment of machines - Part 1: General requirements.
<b>UNE EN ISO 13857</b>	Seguridad de máquinas. Distancias de seguridad para impedir que se alcancen zonas peligrosas con los miembros superiores e inferiores. Safety of machinery -- Safety distances to prevent danger zones being reached by upper and lower limbs.
<b>UNE-EN ISO 12499</b>	Ventiladores industriales. Seguridad mecánica de los ventiladores. Protección. Industrial fans -- Mechanical safety of fans -- Guarding.

## DIRECTIVAS Y REGLAMENTOS

<b>Directiva 2006/42/CE</b>	Directiva de máquinas. Machinery Directive.	<b>Reglamento 305/2011</b>	Condiciones armonizadas para la comercialización de productos de construcción Harmonised conditions for the marketing of construction products
<b>Directiva 2014/35/UE</b>	Directiva de baja tensión. Low Voltage Directive.	<b>Directiva 2009/125/CE</b>	Directiva de requisitos de diseño ecológico para productos que utilizan energía. Ecodesign Requirements for Energy-related Products Directive.
<b>Directiva 2014/30/UE</b>	Directiva compatibilidad electromagnética. EMC Directive		

## EJECUCIONES ATEX

<b>Directiva ATEX 2014/34/UE</b>	Aparatos y sistemas de protección para uso en atmósferas potencialmente explosivas. Equipment and protective systems intended for use in potentially explosive atmospheres.
<b>UNE EN 14986</b>	Diseño de ventiladores para trabajar en atmósferas potencialmente explosivas. Design of fans working in potentially explosive atmospheres.
<b>UNE EN 13463-1</b>	Equipos no eléctricos destinados a atmósferas potencialmente explosivas. Parte 1: Requisitos y metodología básica. Non-electrical equipment for use in potentially explosive atmospheres - Part 1: Basic method and requirements.
<b>UNE EN 1127-1</b>	Atmósferas explosivas. Prevención y protección contra la explosión. Parte 1: Conceptos básicos y metodología. Explosive atmospheres - Explosion prevention and protection - Part 1: Basic concepts and methodology.

VENTILADORES  
HELICOIDALES

**8 HEP**  
Ventiladores helicoidales murales, con motor IP65.



**8 HEPT**  
Ventiladores helicoidales murales, con motor IP65.



**12 HC**  
Ventiladores helicoidales murales, con motor IP55.



**17 HCD**  
Ventiladores helicoidales murales, de pequeño diámetro.



**19 HRE**  
Ventiladores helicoidales circulares, con motor de rotor exterior.



**19 HCRE**  
Ventiladores helicoidales murales, con hélice en chapa de acero de bajo nivel sonoro.



**22 HCH HCT**  
Ventiladores helicoidales murales o tubulares, de gran robustez.



**28 HFW**  
Ventiladores tubulares galvanizados en caliente.



**33 HCT/IMP**  
Jet fans de gran alcance unidireccionales o reversibles.



**36 HCT/IMP-C**  
Jet fans de gran alcance circulares unidireccionales o reversibles.



**38 CJHCH**  
Unidades de ventilación helicoidales, con caja aislada acústicamente.



**40 HTP**  
Extractores axiales tubulares de alta presión.



**54 HGT**  
Ventiladores helicoidales tubulares de gran diámetro, con motor directo.



**54 HGTX**  
Ventiladores helicoidales tubulares de gran diámetro, con motor directo.



**73 HTM**  
Ventiladores helicoidales tubulares móviles.



**75 HPX**  
Ventiladores helicoidales tubulares, con motor exterior.



**78 HBA**  
Ventiladores helicoidales tubulares bifurcados, con motor fuera del flujo de aire.



**80 HPX/SEC**  
Ventiladores diseñados para trabajo en hornos, secaderos y otras aplicaciones con temperatura y humedad.



**87 HCH/SEC**  
Ventiladores diseñados para trabajo en secaderos de madera y cerámica.



**89 HGI**  
Ventiladores helicoidales de gran diámetro, para granjas.



## VENTILADORES TEJADO

**91 HT**  
Extractores helicoidales de tejado, con base plana.

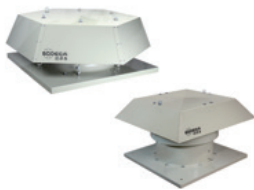

**94 HTMH**  
Extractores de cubierta multifuncional para grandes caudales.

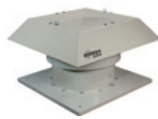

**100 HTMF**  
Extractores de cubierta multifuncional 400°C/2h y 300°C/2h.

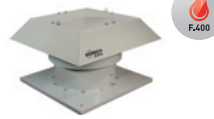

**106 HTMV**  
Extractores helicoidales de cubierta con salida de aire vertical.

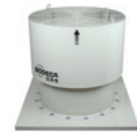

**109 THT/ROOF**  
Extractores helicoidales de cubierta con salida de aire vertical 400°C/2h y 300°C/2h.

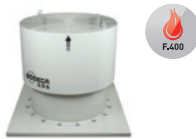

**134 HTTI**  
Extractores helicoidales de tejado, con soporte inclinado, según inclinación de la cubierta.



**136 THT/HATCH**  
Exteriores dinámicos con apertura motorizada, para evacuación de humo en caso de incendio 400°C/2h y 300°C/2h.



**141 CRF**  
Extractores centrífugos de tejado, con bajo nivel sonoro.

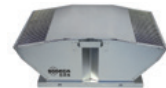

**144 CRF/EW/CPC**  
Extractores centrífugos de tejado, equipados con motor de rotor exterior E.C. Technology con control de presión constante.



**149 CHT CVT**  
Extractores centrífugos de tejado 400°C/2h, con salida de aire horizontal o vertical.



**153 CTD**  
Extractores centrífugos de tejado, para la ventilación de viviendas.



**155 TIRACANO**  
Extractores para la extracción de humo en chimeneas.



**156 RCH**  
**RCH 400x800VM**  
Extractor y remate de chimenea para extracción híbrida en viviendas comunitarias.



# HEP HEPT



**HEP: Ventiladores helicoidales murales, con motor IP65**

**HEPT: Ventiladores helicoidales tubulares, con motor IP65**



HEP



HEPT

Ventiladores helicoidales murales (HEP) y tubulares (HEPT), con hélice de plástico reforzada en fibra de vidrio.

Ventilador:

- Dirección aire motor-hélice.
- Hélice en poliamida 6 reforzada con fibra de vidrio.
- HEP: Marco soporte en chapa de acero.
- HEP: Rejilla de protección contra contactos según norma UNE-EN ISO 12499.
- HEPT: Envoltorio tubular en chapa de acero.
- HEPT: Caja de conexión en el exterior, protección IP65.

Motor:

- Motores clase F, con rodamientos a bolas, protección IP65.
- Monofásicos 220-240V -50Hz, y trifásicos 240V/380-415V-50Hz.

- Temperatura de trabajo: -25°C +60°C, motores de 4-6-8 polos y -25°C +45°C, motores de 2 polos.

Acabado:

- Anticorrosivo en resina de poliéster polimerizada a 190 °C, previo desengrase con tratamiento nanotecnológico libre de fosfatos.

Bajo demanda:

- Conjunto motor, hélice y rejilla (versión F).
- Grupo motor hélice (versión G).
- Dirección aire hélice-motor.
- Bobinados especiales para diferentes tensiones.

## Código de pedido

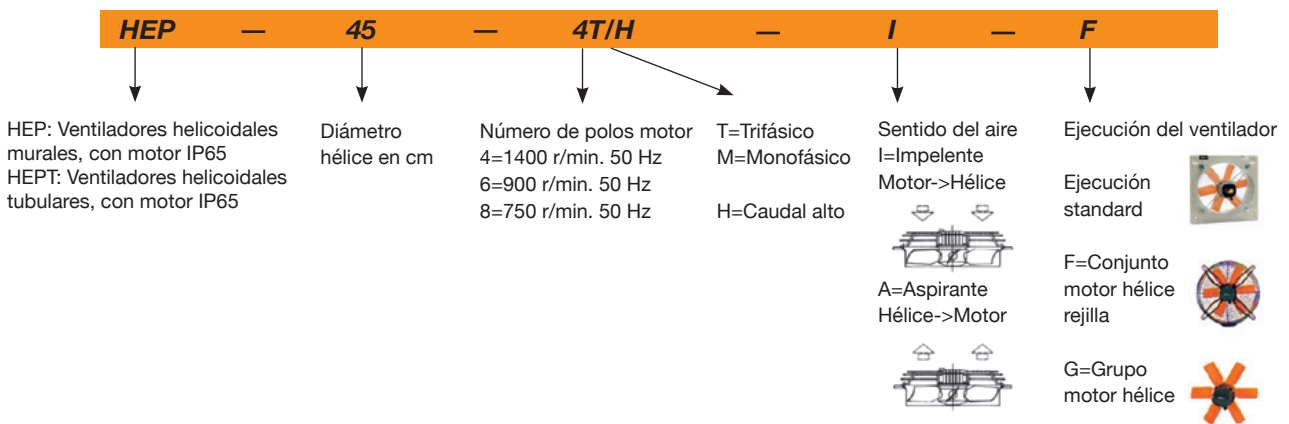

## Características técnicas

Modelo	Velocidad (r/min)	Intensidad máxima admisible (A)		Potencia absorb. desc.libre(W)	Caudal máximo (m³/h)	Nivel sonoro dB(A)	Peso aprox. (Kg)		According ErP
		220-240V	380-415V				HEP	HEPT	
HEP-25-2T/H	2780	1,30	0,75	265	2300	64	5,3	-	2015
HEP-25-2M/H	2750	1,95	-	345	2300	64	5,3	-	2015
HEP-25-4T/H	1450	0,69	0,40	85	1250	52	4,5	-	Excluded
HEP-25-4M/H	1440	0,65	-	95	1250	52	4,5	-	Excluded
HEP-31-2T/H	2640	1,54	0,89	400	4000	74	7,0	7,4	2015
HEPT-31-2T/H	2640	1,54	0,89	400	4000	74	7,0	7,4	2015
HEP-31-2M/H	2640	2,30	-	410	4000	74	7,0	7,4	2015
HEPT-31-2M/H	2640	2,30	-	410	4000	74	7,0	7,4	2015
HEP-31-4T/H	1410	0,69	0,40	115	2400	55	5,7	6,2	Excluded
HEPT-31-4T/H	1410	0,69	0,40	115	2400	55	5,7	6,2	Excluded
HEP-31-4M/H	1410	0,75	-	130	2400	55	5,7	6,2	Excluded
HEPT-31-4M/H	1410	0,75	-	130	2400	55	5,7	6,2	Excluded
HEP-35-2T/H	2790	2,16	1,25	550	6020	76	8,8	9,4	2015
HEPT-35-2T/H	2790	2,16	1,25	550	6020	76	8,8	9,4	2015
HEP-35-2M/H	2675	2,80	-	560	6020	76	8,8	9,4	2015
HEPT-35-2M/H	2675	2,80	-	560	6020	76	8,8	9,4	2015
HEP-35-4T/H	1340	0,74	0,43	155	3500	58	7,1	7,6	2015
HEPT-35-4T/H	1340	0,74	0,43	155	3500	58	7,1	7,6	2015



## Características técnicas

Modelo	Velocidad (r/min)	Intensidad máxima admisible (A)		Potencia absorb. desc.libre(W)	Caudal máximo (m³/h)	Nivel sonoro dB(A)	Peso aprox. (Kg)		According ErP	
		220-240V	380-415V				HEP	HEPT		
HEP-35-4M/H	HEPT-35-4M/H	1340	0,98	-	160	3500	58	7,1	7,6	2015
HEP-40-4T/H	HEPT-40-4T/H	1420	2,10	1,20	245	5200	61	10,6	13,5	2015
HEP-40-4M/H	HEPT-40-4M/H	1400	1,85	-	355	5200	61	10,6	13,5	2015
HEP-40-6T/H	HEPT-40-6T/H	960	1,12	0,65	155	3500	54	10,2	13,5	Excluded
HEP-40-6M/H	HEPT-40-6M/H	960	1,06	-	185	3500	54	10,2	13,5	Excluded
HEP-45-4T/H	HEPT-45-4T/H	1400	2,11	1,22	475	7300	66	12,5	15,5	2015
HEP-45-4M/H	HEPT-45-4M/H	1400	2,35	-	490	7300	66	12,5	15,5	2015
HEP-45-6T/H	HEPT-45-6T/H	955	1,42	0,82	215	4900	56	11,4	15,5	2015
HEP-45-6M/H	HEPT-45-6M/H	955	1,40	-	225	4900	56	11,4	15,5	Excluded
HEP-50-4T/H	HEPT-50-4T/H	1420	3,10	1,80	740	10150	69	15,0	18,0	2015
HEP-50-4M/H	HEPT-50-4M/H	1380	3,35	-	710	10150	69	15,0	18,0	2015
HEP-50-6T/H	HEPT-50-6T/H	950	1,38	0,80	205	6150	59	13,2	18,0	2015
HEP-50-6M/H	HEPT-50-6M/H	950	1,38	-	215	6150	59	13,2	18,0	2015
HEP-56-4T/H	HEPT-56-4T/H	1350	3,63	2,10	870	12800	72	21,0	28,0	2015
HEP-56-4M/H	HEPT-56-4M/H	1350	5,26	-	895	12800	72	21,0	28,0	2015
HEP-56-6T/H	HEPT-56-6T/H	915	1,73	1,00	325	8250	62	17,0	28,0	2015
HEP-56-6M/H	HEPT-56-6M/H	915	2,12	-	450	8250	62	17,0	28,0	2015
HEP-63-4T/H	HEPT-63-4T/H	1415	6,92	4,00	1400	18700	82	25,8	33,5	2015
HEP-63-6T/H	HEPT-63-6T/H	905	2,06	1,19	405	12050	65	20,2	33,5	2015
HEP-63-6M/H	HEPT-63-6M/H	905	2,70	-	540	12050	65	20,2	33,5	2015



### Erp. (Energy Related Products)

Información de la Directiva 2009/125/EC descargable desde la web de SODECA o programa de selección QuickFan

## Características acústicas

Los valores indicados, se determinan mediante medidas de nivel de presión y potencia sonora en dB(A) obtenidas en campo libre a una distancia equivalente a dos veces la envergadura del ventilador más el diámetro de la hélice, con un mínimo de 1,5 mts.

Espectro de potencia sonora Lw(A) en dB(A) banda de frecuencia en [Hz]

Modelo	63	125	250	500	1000	2000	4000	8000	Modelo	63	125	250	500	1000	2000	4000	8000
25-2/H	39	52	64	68	70	70	66	58	45-4/H	43	57	69	72	74	75	71	62
25-4/H	27	40	52	56	58	58	54	46	45-6/H	33	47	59	62	64	65	61	52
31-2/H	49	62	74	78	80	80	76	68	50-4/H	46	60	72	75	77	78	74	65
31-4/H	30	43	55	59	61	61	57	49	50-6/H	36	50	62	65	67	68	64	55
35-2/H	51	64	76	80	82	82	78	70	56-4/H	49	63	75	78	80	81	77	68
35-4/H	33	46	58	62	64	64	60	52	56-6/H	39	53	65	68	70	71	67	58
40-4/H	36	49	61	65	67	67	63	55	63-4/H	61	75	87	90	92	92	89	80
40-6/H	29	42	54	58	60	60	56	48	63-6/H	44	58	70	73	75	75	72	63

## Dimensiones mm

### HEP

Modelo	A	B	ØC	ØD	2T	F	
						4T	6T
HEP-25	330	275	262	260	233	233	-
HEP-31.../H	400	336	310,5	308	229	229	-
HEP-35.../H	465	390	362,5	360	236	236	-
HEP-40.../H	532	452	412,5	410	-	273	305
HEP-45.../H	596	504	462,5	460	-	281	218
HEP-50.../H	665	562	516,5	514	-	302	254
HEP-56.../H	710	630	563	560	-	333	266
HEP-63.../H	800	710	638	635	-	340	276

Modelo	G	H	ØJ	K	L
HEP-25	11	56	8,5	310	M8
HEP-31.../H	11	65	8,5	380	M8
HEP-35.../H	11	76	10,5	450	M8
HEP-40.../H	11	97,5	10,5	500	M8
HEP-45.../H	11	105	10,5	560	M8
HEP-50.../H	11	115	10,5	640	M8
HEP-56.../H	15	115	10,5	721	M8
HEP-63.../H	16,5	140	10,5	820	M8

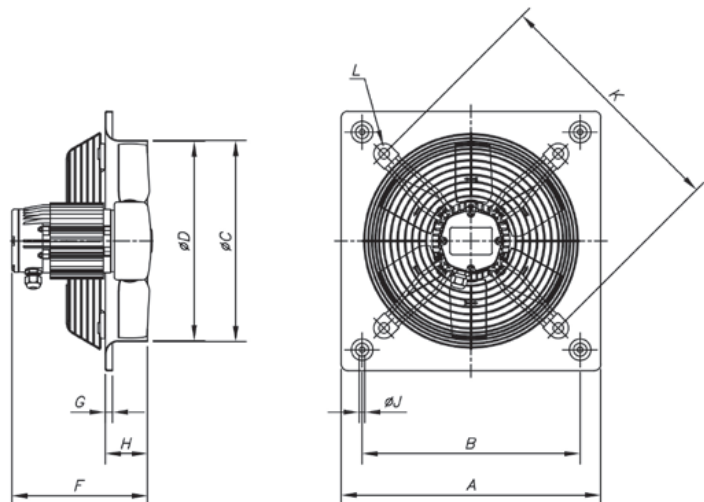

**Dimensiones mm**

HEPT							
Modelo	øA	øB	øD	F	E	øJ	Nº taladros
HEPT-31-2T	385	355	308	235.5	200	10	8
HEPT-31-2M	385	355	308	244.5	200	10	8
HEPT-31-4	385	355	308	225.5	200	10	8
HEPT-35-2	425	395	360	246.5	220	10	8
HEPT-35-4	425	395	360	227.5	220	10	8
HEPT-40	490	450	410	233.5	220	12	8
HEPT-45	540	500	460	233.5	220	12	8
HEPT-50-4	600	560	514	248	230	12	12
HEPT-50-6	600	560	514	230	230	12	12
HEPT-56	660	620	560	278	260	12	12
HEPT-63	730	690	635	350	350	12	12

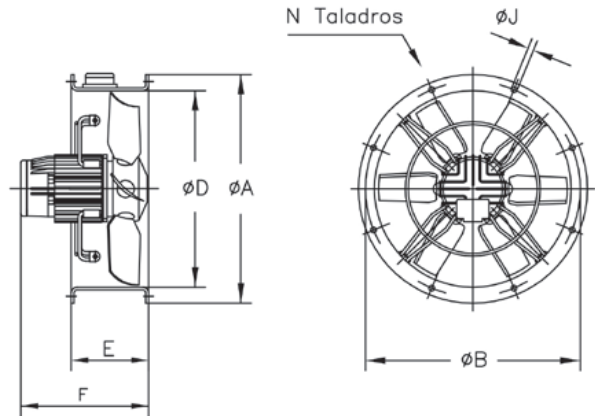

**Curvas características**

Q= Caudal en m³/h, m³/s y cfm.

Pe= Presión estática en mmH₂O, Pa e inwg.

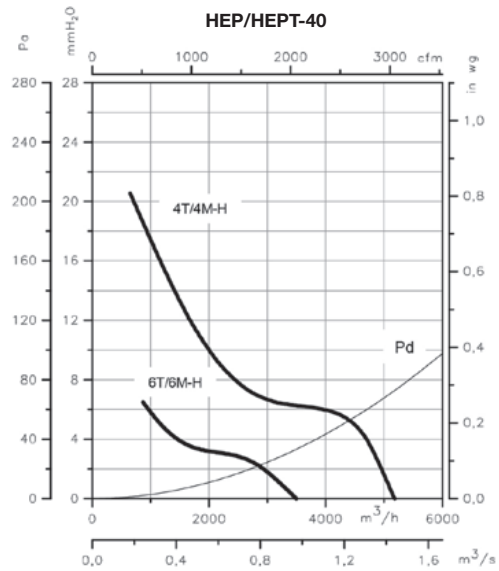
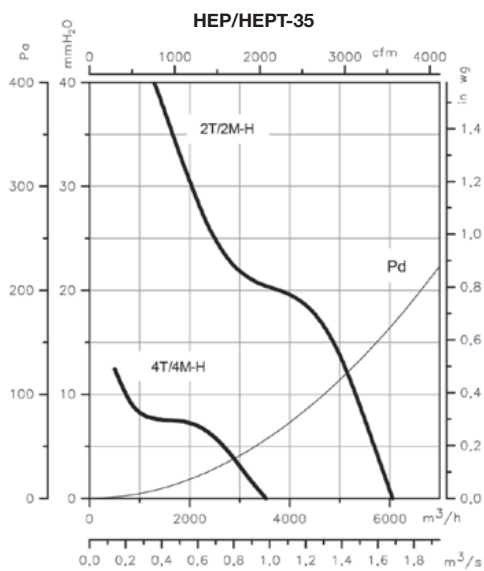
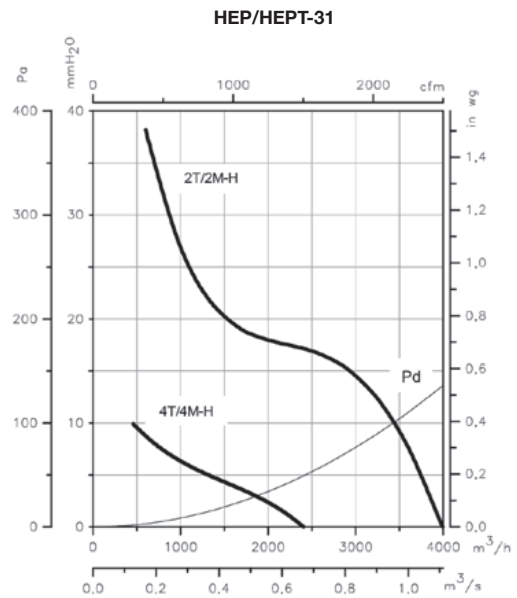
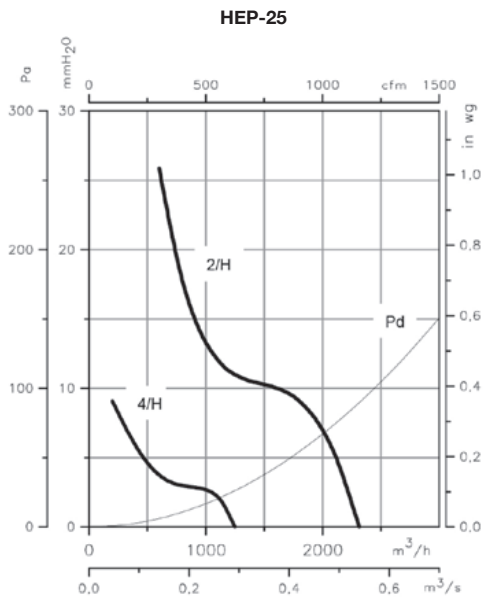

## Curvas características

Q= Caudal en m<sup>3</sup>/h, m<sup>3</sup>/s y cfm.

Pe= Presión estática en mmH<sub>2</sub>O, Pa e inwg.

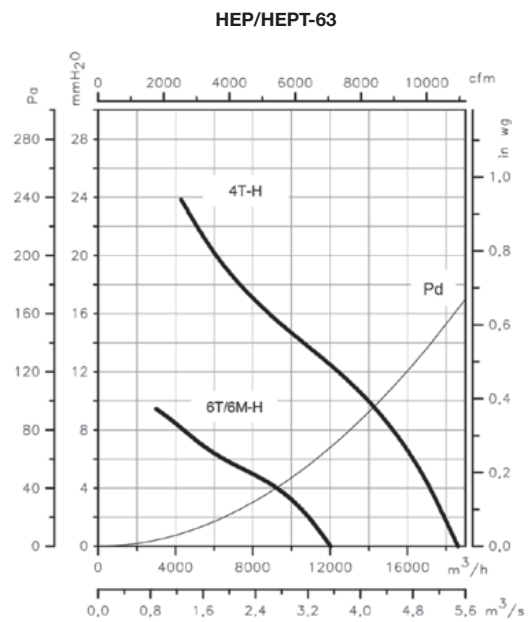
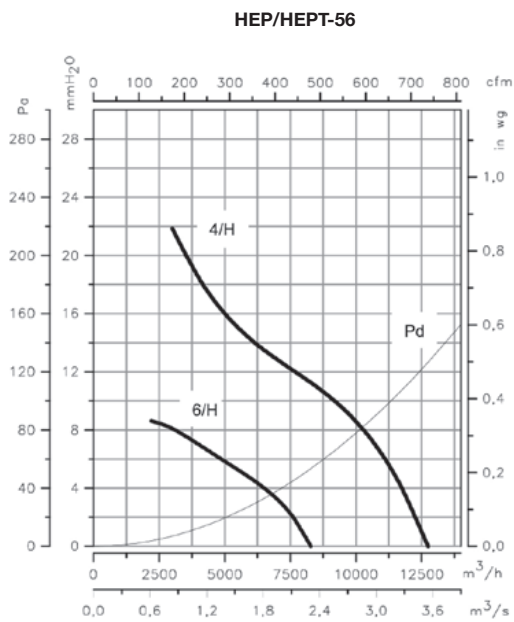
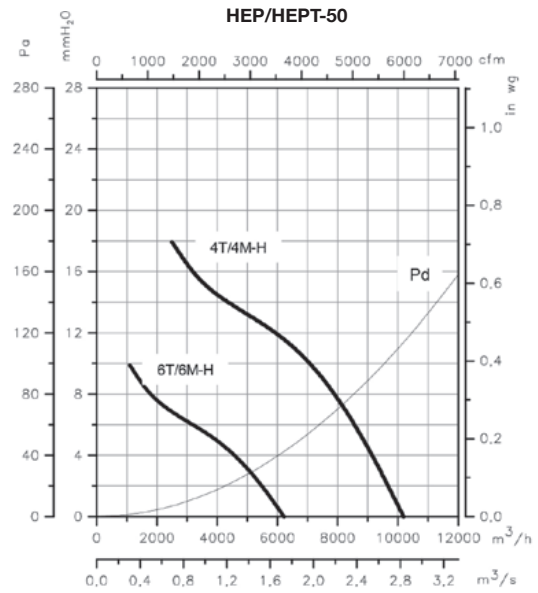
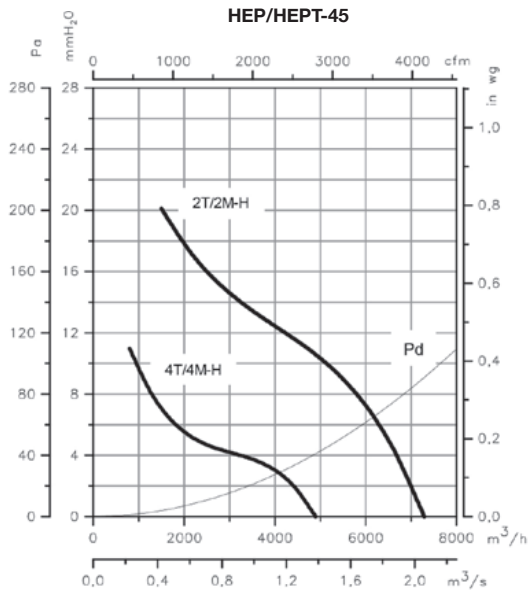

## Accesorios

Ver apartado accesorios.



# HC



## Ventiladores helicoidales murales, con motor IP55



HC



HC 71, 80, 90, 100

Ventiladores helicoidales murales, con hélice de plástico reforzada en fibra de vidrio.

Ventilador:

- Marco soporte en chapa de acero.
- Hélice en poliamida 6 reforzada con fibra de vidrio.
- Rejilla de protección contra contactos según norma UNE-EN ISO 12499.
- Modelos 71, 80, 90 y 100, la rejilla de protección se suministra como accesorio.
- Dirección aire motor-hélice.

Motor:

- Motores de eficiencia IE3 para potencias iguales o superiores a 0,75kW, excepto monofásicos, 2 velocidades y 8 polos.
- Motores clase F, con rodamientos a bolas, protección IP55, excepto modelos monofásicos desde el tamaño 45 hasta el tamaño 63, protección IP54. De 1 ó 2 velocidades según modelo.

- Monofásicos 230V-50Hz, y trifásicos 230/400V-50Hz(hasta 4kW) y 400/690V 50Hz(potencias superiores a 4kW).
- Temperatura de trabajo: -25°C+ 60°C.

Acabado:

- Anticorrosivo en resina de poliéster polimerizada a 190 °C, previo desengrase con tratamiento nanotecnológico libre de fosfatos.

Bajo demanda:

- Conjunto motor, hélice y rejilla (versión F), excepto modelos 71, 80, 90 y 100 que se suministran sin rejilla.
- Grupo motor hélice, versión G.
- Dirección aire hélice-motor.
- Bobinados especiales para diferentes tensiones.

### Código de pedido



### Características técnicas

Modelo	Velocidad (r/min)	Intensidad máxima admisible (A)			Potencia instalada (kW)	Caudal máximo (m³/h)	Nivel presión sonora dB(A)	Peso aprox. (Kg)	According ErP
		230V	400V	690V					
HC-25-2T/H	2730	0,70	0,40		0,12	2200	64	5	2015
HC-25-2M/H	2730	1,10			0,12	2200	64	5	*
HC-25-4T/H	1350	1,10	0,60		0,09	1300	51	5	Excluded
HC-25-4M/H	1350	1,10			0,09	1300	51	5	Excluded
HC-31-2T/H	2750	1,21	0,70		0,18	3650	72	6	2015

## Características técnicas

Modelo	Velocidad (r/min)	Intensidad máxima admisible (A)			Potencia instalada (kW)	Caudal máximo (m³/h)	Nivel presión sonora dB(A)	Peso aprox. (Kg)	According ErP
		230V	400V	690V					
HC-31-2M/H	2700	1,85			0,18	3600	72	6	2015
HC-31-4T/H	1350	1,10	0,60		0,09	2400	54	6	Excluded
HC-31-4M/H	1430	0,99			0,10	2400	54	6	Excluded
HC-35-2T/H	2710	1,92	1,11		0,37	6050	76	8	2015
HC-35-4T/H	1350	1,10	0,60		0,09	3550	58	7	2015
HC-35-4M/H	1440	1,08			0,10	3550	58	7	2015
HC-40-4T/H	1350	1,66	0,96		0,25	5200	63	10	2015
HC-40-4M/H	1370	2,00			0,25	5200	63	10	2015
HC-40-6T/H	900	1,51	0,87		0,25	3700	55	10	2015
HC-40-6M/H	970	1,30			0,25	3700	55	10	*
HC-45-4T/H	1370	2,02	1,17		0,37	7300	66	14	2015
HC-45-4M/H	1400	2,76			0,37	7300	66	14	2015
HC-45-6T/H	900	1,51	0,87		0,25	5150	57	14	2015
HC-45-6M/H	950	1,50			0,25	5150	57	14	2015
HC-50-4T/H	1380	2,92	1,69		0,55	10200	69	18	2015
HC-50-4M/H	1350	5,02			0,55	10200	69	18	2015
HC-50-6T/H	900	2,24	1,30		0,37	6300	59	18	2015
HC-50-6M/H	900	2,69			0,37	6300	59	18	*
HC-56-4T/H IE3	1455	4,07	2,34		1,10	13000	72	28	2015
HC-56-6T/H	900	2,24	1,30		0,37	8300	61	19	2015
HC-56-6M/H	900	2,69			0,37	8300	61	19	2015
HC-63-4T/H IE3	1455	4,07	2,34		1,10	16450	74	30	2015
HC-63-6T/H	900	2,24	1,30		0,37	12350	64	21	2015
HC-63-6M/H	890	3,00			0,37	12350	64	21	2015
HC-71-4T/H IE3	1440	5,41	3,11		1,50	22150	78	43	2015
HC-71-6T/H IE3	940	3,36	1,93		0,75	17300	66	39	2015
HC-71-6M/H	900	4,97			0,75	15600	65	36	2015
HC-80-4T/H IE3	1440	10,70	6,15		3,00	33000	82	60	2015
HC-80-6T/H IE3	940	3,36	1,93		0,75	22000	71	48	2015
HC-90-4T/H IE3	1450	13,90	8,00		4,00	43700	86	70	2015
HC-90-6T/H IE3	950	6,43	3,70		1,50	33300	76	64	2015
HC-100-4T/H IE3	1465		10,30	5,97	5,50	54000	88	108	2015
HC-100-6T/H IE3	950	6,43	3,70		1,50	37000	78	67	2015

\* Equipos fuera de la Directiva 2009/125/EC



## Erp. (Energy Related Products)

Información de la Directiva 2009/125/EC descargable desde la web de SODECA o programa de selección QuickFan

## Características acústicas

Los valores indicados, se determinan mediante medidas de nivel de presión y potencia sonora en dB(A) obtenidas en campo libre a una distancia equivalente a dos veces la envergadura del ventilador más el diámetro de la hélice, con un mínimo de 1,5 mts.

Espectro de potencia sonora Lw(A) en dB(A) banda de frecuencia en [Hz]

Modelo	63	125	250	500	1000	2000	4000	8000	Modelo	63	125	250	500	1000	2000	4000	8000
25-2T/H	38	48	65	65	73	69	62	53	56-6T/H	28	45	58	65	70	71	66	59
25-4T/H	25	35	52	52	60	56	49	40	63-4T/H	43	60	73	80	85	86	81	74
31-2T/H	46	56	73	73	81	77	70	61	63-6T/H	33	50	63	70	75	76	71	64
31-4T/H	28	38	55	55	63	59	52	43	71-4T/H	47	64	77	84	89	90	85	78
35-2T/H	50	60	77	77	85	81	74	65	71-6T/H	35	52	65	72	77	78	73	66
35-4T/H	32	42	59	59	67	63	56	47	80-4T/H	60	81	88	93	96	92	85	74
40-4T/H	28	45	57	65	70	70	66	59	80-6T/H	49	70	77	82	85	81	74	63
40-6T/H	20	37	49	57	62	62	58	51	90-4T/H	64	85	92	97	100	96	89	78
45-4T/H	33	50	63	70	75	76	71	64	90-6T/H	54	75	82	87	90	86	79	68
45-6T/H	24	41	54	61	66	67	62	55	100-4T/H	68	88	96	101	103	100	93	82
50-4T/H	36	53	66	73	78	79	74	67	100-6T/H	58	78	86	91	93	90	83	72
50-6T/H	26	43	56	63	68	69	64	57									
56-4T/H	39	56	69	76	81	82	77	70									

**Dimensiones mm**

**HC-25...63**

Modelo	A	B	ØC	ØD	E	G	H	ØJ	K
HC-25	330	275	262	260	241	11	56	8,5	310
HC-31-2	400	336	310,5	308	264,5	11	65	8,5	380
HC-31-4	400	336	310,5	308	245,5	11	65	8,5	380
HC-35-2	465	390	362,5	360	310	11	76	10,5	450
HC-35-4	465	390	362,5	360	261	11	76	10,5	450
HC-40-4.../H	532	452	412,5	410	332	11	97,5	10,5	500
HC-40-6.../H	532	452	412,5	410	332	11	97,5	10,5	500
HC-45-4.../H	596	504	462,5	460	339	11	105	10,5	560
HC-45-6.../H	596	504	462,5	460	339	11	105	10,5	560
HC-50-4T/H	665	562	516,5	514	376	11	115	10,5	640
HC-50-4M/H	665	562	516,5	514	376	11	115	10,5	640
HC-50-6.../H	665	562	516,5	514	336	11	115	10,5	640
HC-56-4T/H	710	630	563	560	374	15	115	10,5	721
HC-56-6.../H	710	630	563	560	351	15	115	10,5	721
HC-63-4T/H	800	710	638	635	399	15	140	10,5	820
HC-63-6.../H	800	710	638	635	376	15	140	10,5	820

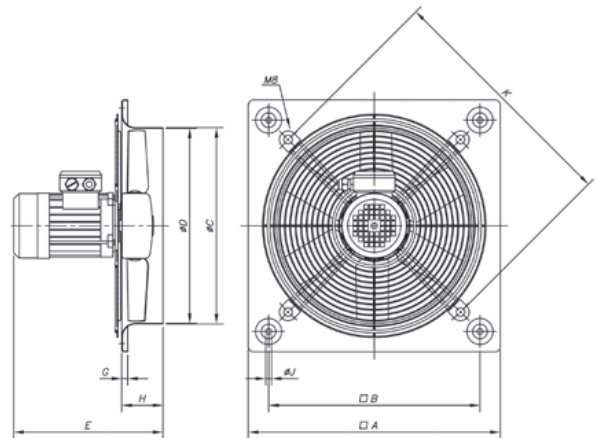

**HC-71...100**

Modelo	A	B	ØC	ØD	E	G	H	ØJ
HC-71-4T/H	850	810	714	710	395	20	150	14,5
HC-71-6T/H	850	810	714	710	395	20	150	14,5
HC-80-4T/H	970	910	804	800	500	20	180	14,5
HC-80-6T/H	970	910	804	800	458	20	180	14,5
HC-90-4T/H	1170	1110	904	900	511	20	180	14,5
HC-90-6T/H	1170	1110	904	900	500	20	180	14,5
HC-100-4T/H	1170	1110	1004	1000	548	20	180	14,5
HC-100-6T/H	1170	1110	1004	1000	498	20	180	14,5

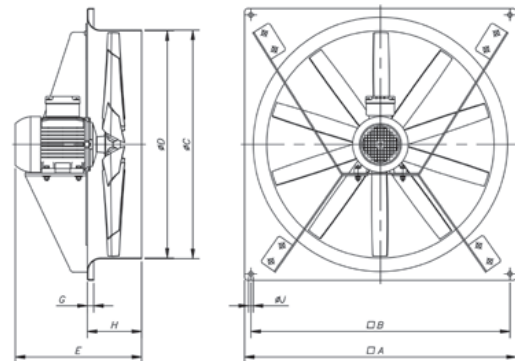

**Curvas características**

Q= Caudal en m<sup>3</sup>/h, m<sup>3</sup>/s y cfm.

Pe= Presión estática en mmH<sub>2</sub>O, Pa e inwg.

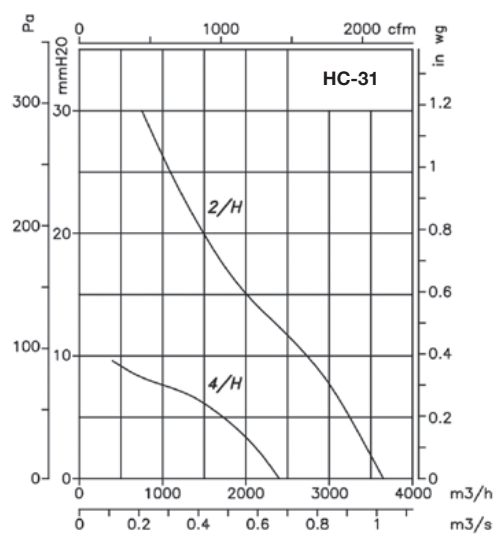
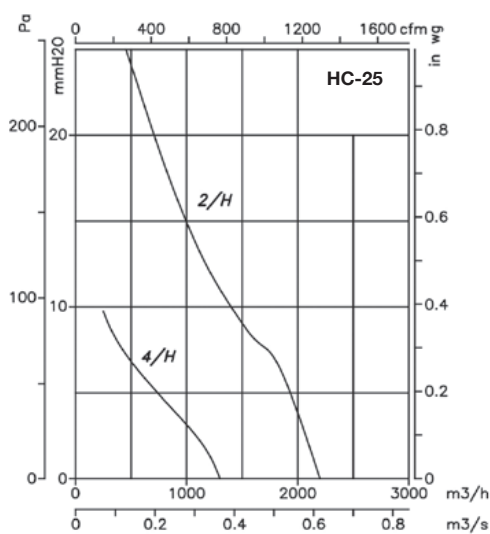

### Curvas características

Q= Caudal en m<sup>3</sup>/h, m<sup>3</sup>/s y cfm.

Pe= Presión estática en mmH<sub>2</sub>O, Pa e inwg.

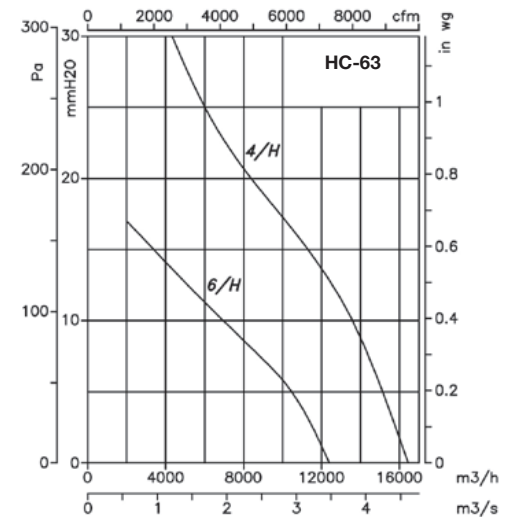
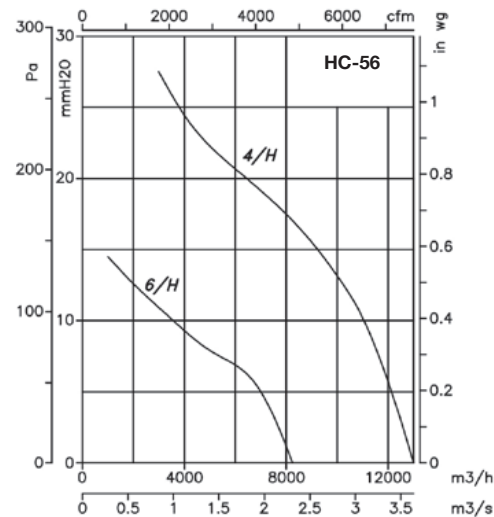
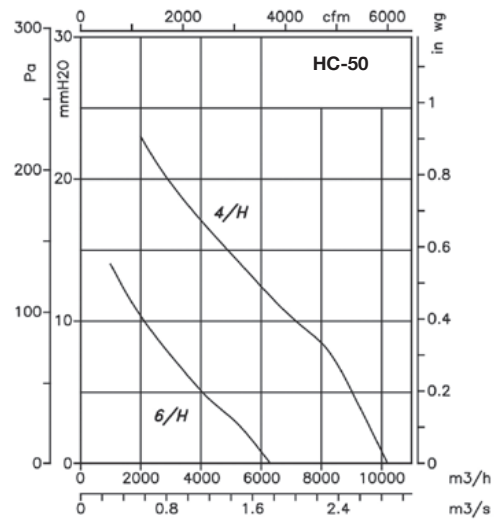
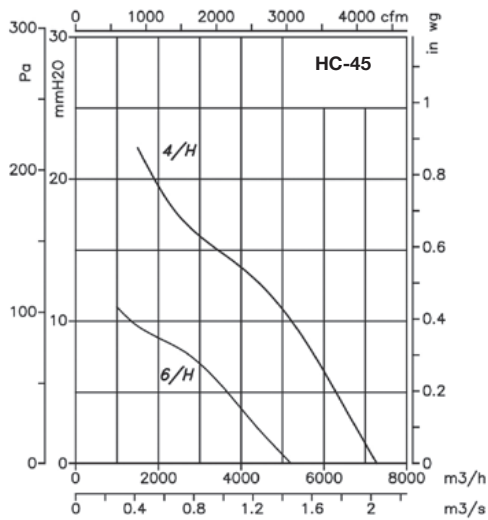
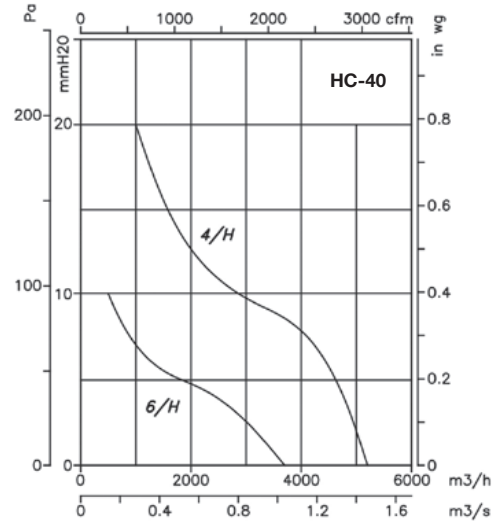
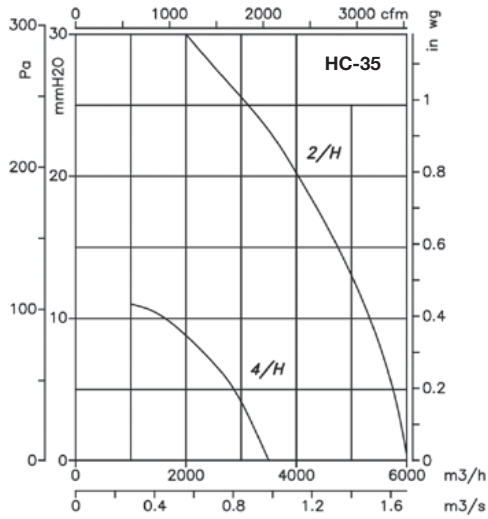

**Curvas características**

Q= Caudal en m<sup>3</sup>/h, m<sup>3</sup>/s y cfm.

Pe= Presión estática en mmH<sub>2</sub>O, Pa e inwg.

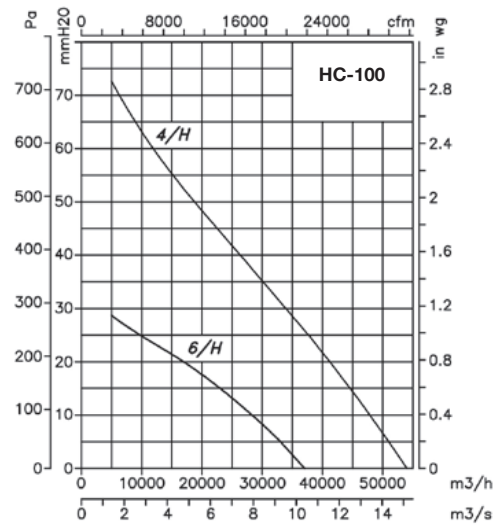
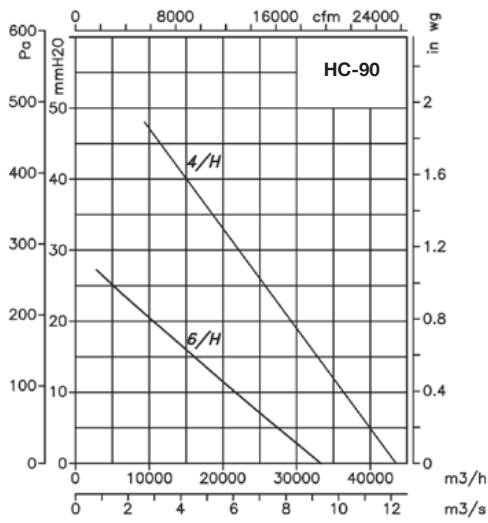
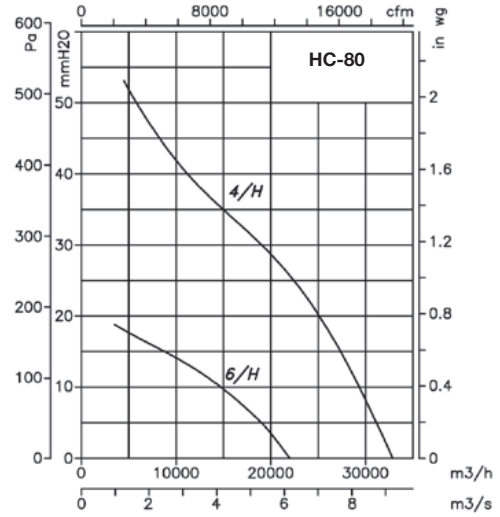
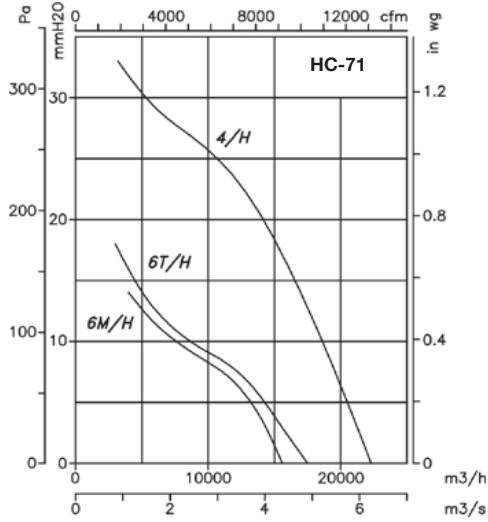

**Accesorios**

Ver apartado accesorios.





# HCD

## Ventiladores helicoidales murales, de pequeño diámetro



Ventiladores helicoidales murales, con hélice en chapa de aluminio, motores de espira de sombra y cable de conexión incorporado.

### Ventilador:

- Marco soporte en chapa de acero.
- Hélice en chapa de aluminio.
- Rejilla de protección contra contactos según norma UNE-EN ISO 12499.
- Dirección aire motor-hélice.

### Motor:

- Motores clase B, con cojinetes de fricción autolubricados, protección IP44, excepto

modelo 40 equipado con motor clase F, con rodamientos a bolas, protección IP54.

- Monofásicos 230V-50Hz.
- Temperatura de trabajo: -30°C+ 50°C.

### Acabado:

- Anticorrosivo en resina de poliéster polimerizada a 190 °C, previo desengrase con tratamiento nanotecnológico libre de fosfatos.

### Bajo demanda:

- Bobinados especiales para diferentes tensiones.

### Código de pedido



### Características técnicas

Modelo	Velocidad (r/min)	Intensidad máx admisible 230V (A)	Potencia absorb. desc. libre (W)	Caudal máximo (m³/h)	Nivel presión sonora dB(A)	Peso aprox. (Kg)	According ErP
HCD-20-4M	1350	0,21	36	560	38	1,15	Excluded
HCD-25-4M	1340	0,25	41	960	43	1,60	Excluded
HCD-30-4M	1360	0,51	76	1350	48	2,15	Excluded
HCD-35-4M	1365	0,80	115	1820	53	6,20	Excluded
HCD-40-4M	1410	1,00	150	3100	57	7,20	2015



### Erp. (Energy Related Products)

Información de la Directiva 2009/125/EC descargable desde la web de SODECA o programa de selección QuickFan

### Dimensiones mm

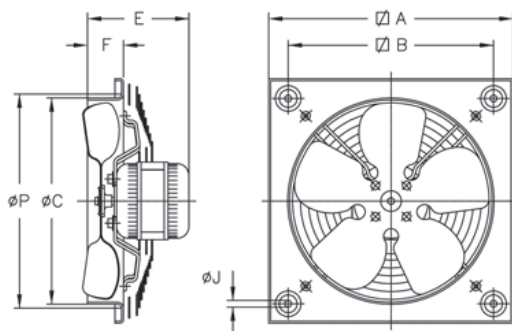

Modelo	∅A	∅B	∅C	E	F	∅J	∅P
HCD-20	266	222	211	104,5	34	9	240
HCD-25	330	275	262	105,5	56	10,5	290
HCD-30	400	336	311	153	75	10,5	348
HCD-35	465	390	363	166	86	10,5	410
HCD-40	532	452	413	276	97,5	10,5	460

**Curvas características**

Q= Caudal en m<sup>3</sup>/h, m<sup>3</sup>/s y cfm. Pe= Presión estática en mmH<sub>2</sub>O, Pa e inwg.

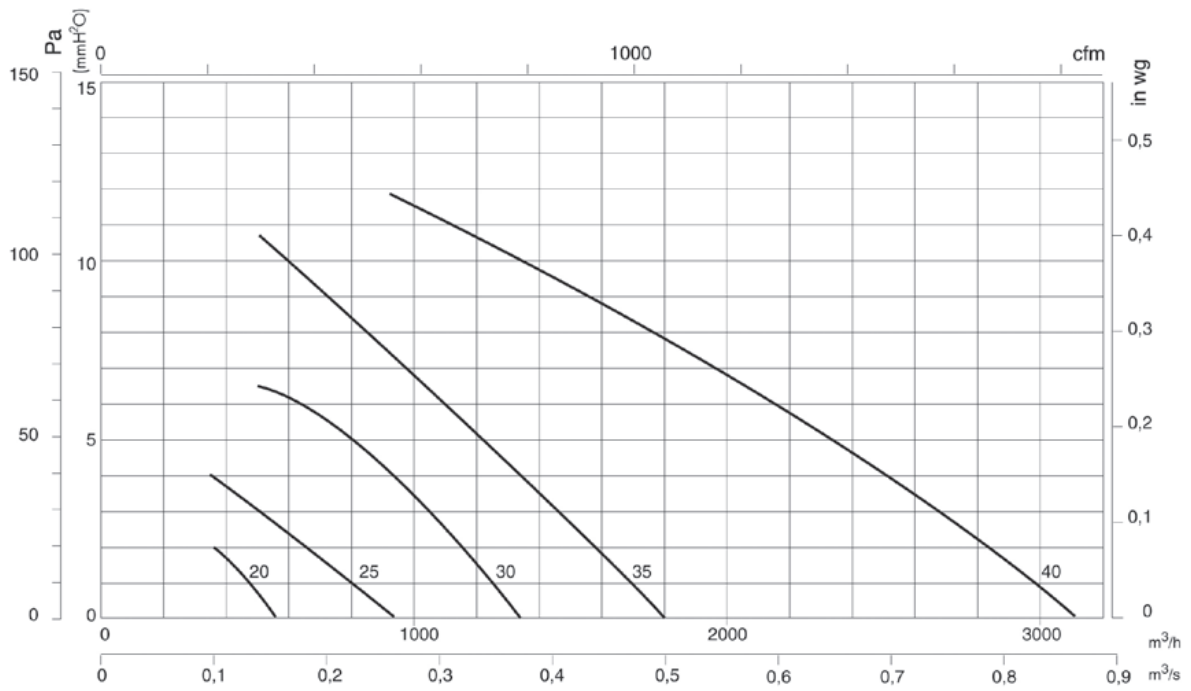

**Accesorios**

Ver apartado accesorios.

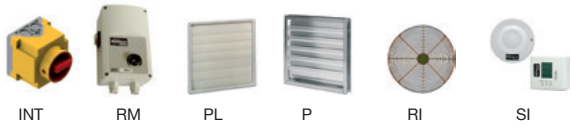

# HRE HCRE

**HRE: Ventiladores helicoidales circulares, con motor de rotor exterior**

**HCRE: Ventiladores helicoidales murales**



HRE



HCRE

Ventiladores helicoidales murales con soporte y hélice en chapa de acero, especialmente diseñados para obtener una alta eficiencia energética.

Ventilador:

- HRE: Aro soporte en chapa de acero.
- HCRE: Marco soporte en chapa de acero.
- Rejilla de protección contra contactos según norma UNE-EN ISO 12499.
- Hélice en chapa de acero.
- Dirección de aire rejilla-hélice.

Motor:

- Motores clase F y B, con rodamientos a bolas, protección IP-54.
- Motores de rotor externo de alta eficiencia
- Monofásicos 230V 50Hz y trifásicos 400V 50Hz.
- Temperatura de trabajo: -30°C +60°C.

Acabado:

- Anticorrosivo en resina de poliéster polimerizada a 190 °C, previo desengrase con tratamiento nanotecnológico libre de fosfatos.

## Código de pedido

**HCRE — 63 — 6T**

HRE: Ventiladores helicoidales circulares, con motor de rotor exterior  
HCRE: Ventiladores helicoidales murales con motor de rotor externo

Diámetro hélice en cm

Número de polos motor  
2=2900 r/min. 50 Hz  
4=1400 r/min. 50 Hz  
6=900 r/min. 50 Hz

T=Trifásico  
M=Monofásico

## Características técnicas

Modelo	Velocidad (r/min)	Intensidad máx admisible (A)		Potencia eléctrica máx. (kW)	Caudal máximo (m³/h)	Nivel presión sonora dB(A)	Peso aprox. (Kg)
		230V	400V				
HRE-25-2T	2430		0,18	0,090	1330	56	3,0
HRE-25-2M	2480	0,45		0,100	1330	56	3,0
HRE-25-4T	1400		0,18	0,060	750	53	3,0
HRE-25-4M	1400	0,25		0,050	750	53	3,0
HRE-31-2T	2500		0,25	0,115	1850	59	3,3
HRE-31-2M	2400	0,55		0,125	1850	58	3,3
HRE-31-4T	1380		0,25	0,090	1400	54	3,3
HRE-31-4M	1350	0,42		0,090	1400	54	3,3
HRE-35-4T	1360		0,30	0,140	2670	58	5,0
HRE-35-4M	1380	0,60		0,140	2670	58	5,0

Modelo	Velocidad (r/min)	Intensidad máx admisible (A)		Potencia eléctrica máx. (kW)	Caudal máximo (m³/h)	Nivel presión sonora dB(A)	Peso aprox. (Kg)
		230V	400V				
HCRE-40-4T	1370	-	0,50	0,190	3800	60	6,0
HCRE-40-4M	1350	0,90	-	0,190	3800	60	6,0
HCRE-45-4T	1380	-	0,65	0,290	4500	62	7,5
HCRE-45-4M	1350	1,10	-	0,300	4500	62	7,5
HCRE-45-6T	910	-	0,18	0,165	2800	56	7,5
HCRE-50-4T	1350	-	0,85	0,420	6250	69	10
HCRE-50-4M	1320	2,00	-	0,420	6250	69	10
HCRE-50-6T	920	-	0,62	0,220	4320	66	10
HCRE-50-6M	920	1,10	-	0,220	4320	66	10
HCRE-56-4T	1330	-	1,10	0,550	7500	73	10,5
HCRE-56-4M	1300	2,50	-	0,530	7500	73	10,5
HCRE-56-6T	910	-	0,85	0,320	6500	62	10,5

**Características técnicas**

Modelo	Velocidad (r/min)	Intensidad máx admisible (A)		Potencia eléctrica máx. (kW)	Caudal máximo (m³/h)	Nivel presión sonora dB(A)	Peso aprox. (Kg)
		230V	400V				
HCRE-56-6M	910	1,50	-	0,320	6500	62	10,5
HCRE-63-4T	1350	-	1,60	0,850	10800	74	15,4
HCRE-63-4M	1360	3,70	-	0,800	10800	74	15,4
HCRE-63-6T	900	-	1,40	0,550	9300	67	15,4
HCRE-63-6M	900	2,50	-	0,520	9300	67	15,4
HCRE-71-6T	910	-	2,00	1,100	15500	71	25



**Erp. (Energy Related Products)**

Información de la Directiva 2009/125/EC descargable desde la web de SODECA o programa de selección QuickFan

**Dimensiones mm**

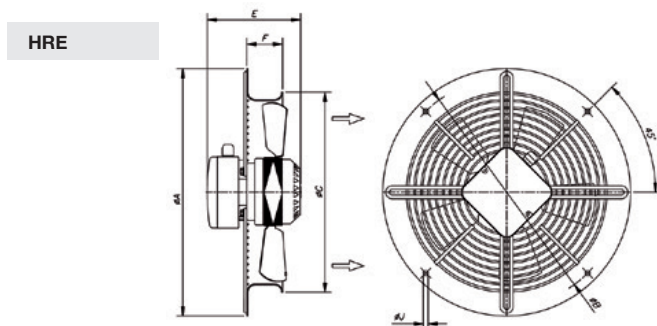

Modelo	ØA	ØB	ØC	E	F	ØJ
HRE-25-2T	346	320	280	135	50	7
HRE-25-2M	346	320	280	135	50	7
HRE-25-4T	346	320	280	135	50	7
HRE-25-4M	346	320	280	135	50	7
HRE-31-2T	395	360	338	146	63	10
HRE-31-2M	395	360	338	146	63	10
HRE-31-4T	395	360	338	146	63	10
HRE-31-4M	395	360	338	146	63	10
HRE-35-4T	460	420	383	175	65	10
HRE-35-4M	460	420	383	175	65	10

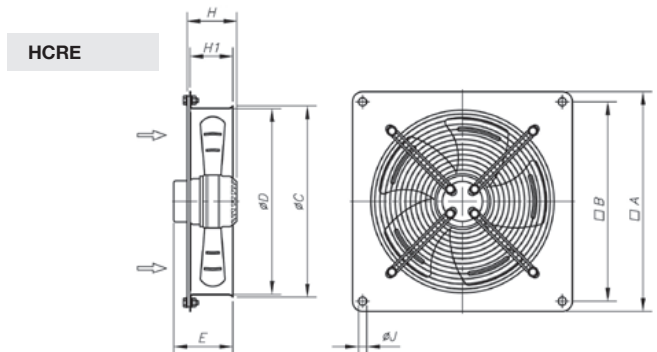

Modelo	A	B	ØC	ØD	E	H	H1	ØJ
HCRE-40	540	490	430	410	172	-	83	10
HCRE-45	575	520	480	460	185	-	90	10
HCRE-50	665	615	530	510	189	-	106	10
HCRE-56	725	670	570	560	203	-	106	10
HCRE-63	805	750	665	645	225	-	110	10
HCRE-71	850	810	755	725	-	235	-	10

**Curvas características**

Q= Caudal en m³/h, m³/s y cfm.

Pe= Presión estática en mmH₂O, Pa e inwg.

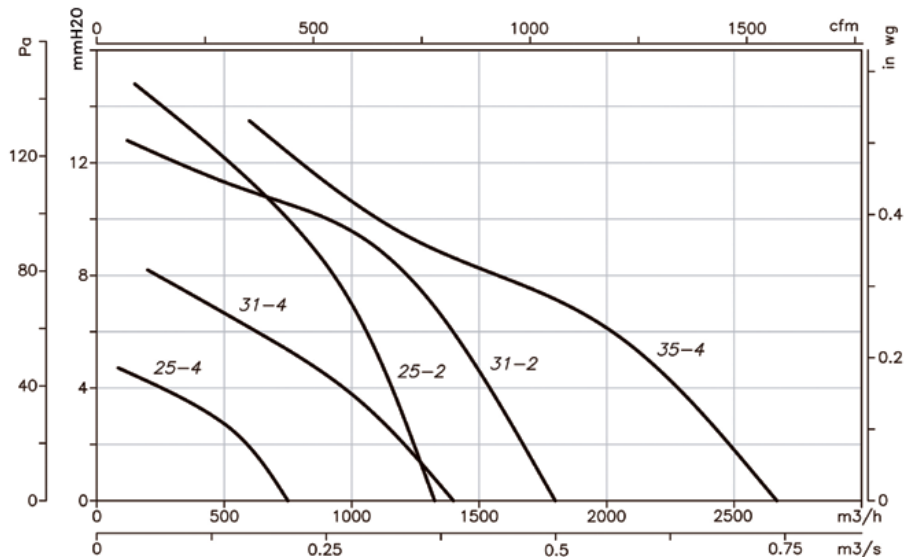

## Curvas características

Q= Caudal en m<sup>3</sup>/h, m<sup>3</sup>/s y cfm.

Pe= Presión estática en mmH<sub>2</sub>O, Pa e inwg.

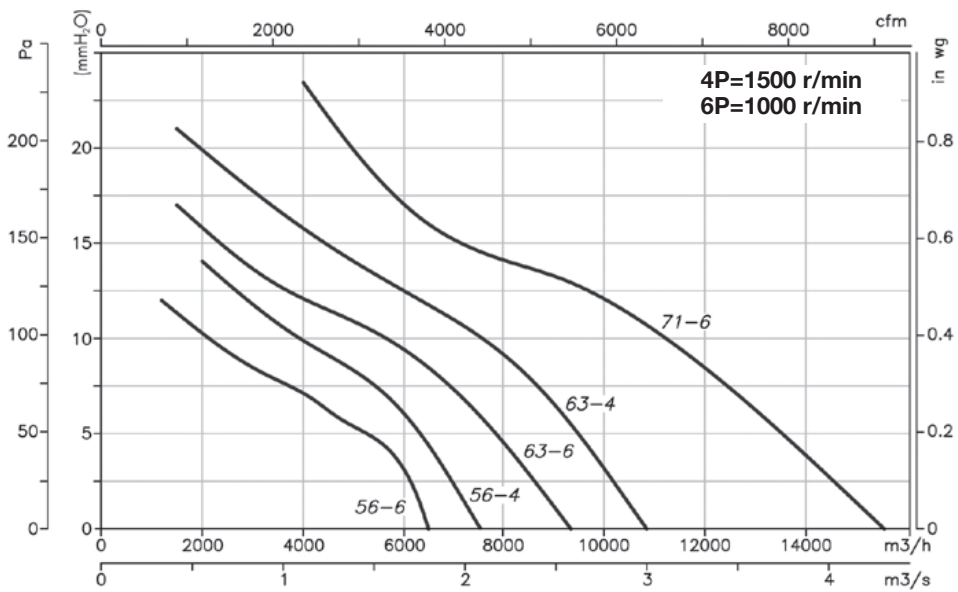
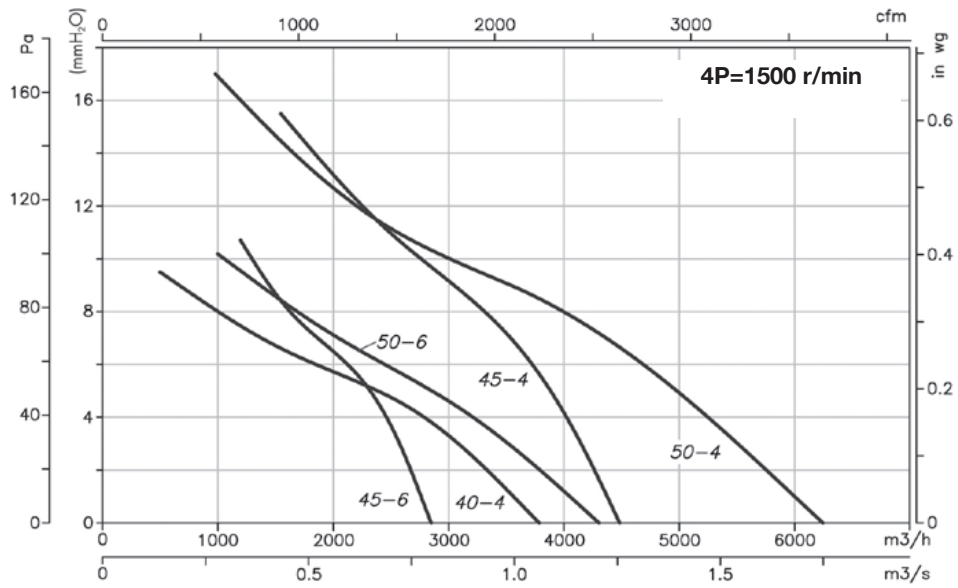

## Accesorios

Ver apartado accesorios.



INT

RM

VSD3/A-RFT  
VSD1/A-RFM

CUADROS

PL

P

RI

S

SI



# HCH HCT

Ventiladores helicoidales murales o tubulares, de gran robustez



HCH



HCT

Ventiladores helicoidales murales o tubulares, versión PL equipados con hélice de plástico y versión AL equipados con hélice de aluminio.

**Ventilador:**

- Dirección aire motor-hélice.
- Hélices versión PL en poliamida 6 reforzada con fibra de vidrio y versión AL en fundición de aluminio. Los modelos 40-2T y HCT-45-2T sólo en versión AL.
- HCH: Aro soporte en chapa de acero.
- HCT: Envoltente tubular en chapa de acero con caja de bornes exterior.

**Motor:**

- Motores de eficiencia IE3 para potencias iguales o superiores a 0,75kW, excepto monofásicos, 2 velocidades y 8 polos.
- Motores clase F, con rodamientos a bolas, protección IP55, excepto modelos monofásicos desde el tamaño 45 hasta el tamaño 56, protección IP54. De 1 ó 2 velocidades según modelo

- Monofásicos 230V-50Hz, y trifásicos 230/400V-50Hz(hasta 4kW) y 400/690V-50Hz(potencias superiores a 4kW).
- Temperatura de trabajo : -25°C+ 50°C.

**Acabado:**

- Anticorrosivo en resina de poliéster polimerizada a 190 °C, previo desengrase con tratamiento nanotecnológico libre de fosfatos.

**Bajo demanda:**

- Dirección aire hélice-motor.
- Hélices reversibles 100%.
- Bobinados especiales para diferentes tensiones.
- Certificación ATEX Categoría 2.



**Código de pedido**

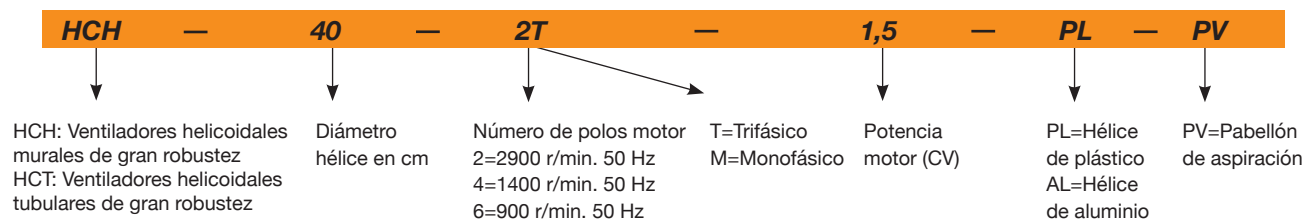

**Características técnicas**

Modelo	Velocidad (r/min)	Intensidad máx admisible (A)			Potencia instalada (kW)	Caudal máximo (m³/h)	Nivel presión sonora dB(A)	Peso aprox. (Kg)		According ErP	
		230V	400V	690V				HCH	HCT	HCH	HCT
- HCT 25-2T	2670	0,64	0,37		0,09	1950	64	-	7	-	2015
- HCT 25-2M	2760	0,79			0,09	1950	64	-	7	-	*
- HCT 25-4T	1320	0,65	0,38		0,09	1000	50	-	7	-	Excluded
- HCT 25-4M	1380	0,65			0,10	1000	50	-	7	-	Excluded
- HCT 31-2T	2750	1,21	0,7		0,18	2900	70	-	8	-	2015
- HCT 31-2M	2780	1,42			0,18	2900	70	-	8	-	*
- HCT 31-4T	1320	0,65	0,38		0,09	1550	52	-	8	-	Excluded
- HCT 31-4M	1380	0,65			0,10	1550	52	-	8	-	Excluded
HCH HCT 35-2T	2710	1,92	1,11		0,37	5750	77	9	12	2015	2015
- HCT 35-2M	2780	2,53			0,37	5750	77	-	12	-	2015
HCH HCT 35-4T	1320	0,65	0,38		0,09	3100	59	7	10	2015	2015
- HCT 35-4M	1380	0,65			0,10	3100	59	-	10	-	2015
HCH HCT 40-2T-1.5 IE3	2830	4,03	2,34		1,10	8800	84	18	26	2015	2015
HCH HCT 40-4T-0.33	1350	1,66	0,96		0,25	5150	64	13	21	2015	2015
- HCT 45-2T-2 IE3	2875	5,34	3,07		1,50	10650	86	-	35	-	2015
- HCT 45-2T-3 IE3	2910	7,32	4,21		2,20	12750	88	-	39	-	2015

## Características técnicas

Modelo	Velocidad (r/min)	Intensidad máx admisible (A)			Potencia instalada (kW)	Caudal máximo (m³/h)	Nivel presión sonora dB(A)	Peso aprox. (Kg)		According ErP	
		230V	400V	690V				HCH	HCT	HCH	HCT
HCH HCT 45-4T-0.5	1370	2,02	1,17		0,37	7100	68	15	24	2015	2015
HCH HCT 45-4M-0.5	1400	2,76			0,37	7100	68	15	24	2015	2015
HCH - 45-6T-0.33	900	1,51	0,87		0,25	4750	55	14	-	2015	-
- HCT 50-4T-0.75	1380	2,92	1,69		0,55	10400	70	-	28	-	2015
HCH HCT 56-4T-0.75	1380	2,92	1,69		0,55	11050	72	21	33	2015	2015
HCH HCT 56-4T-1 IE3	1420	2,82	1,62		0,75	12950	73	23	35	2015	2015
HCH HCT 56-4T-1.5 IE3	1455	4,07	2,34		1,10	14000	74	30	41	2015	2015
HCH HCT 56-4T-2 IE3	1440	5,41	3,11		1,50	15300	75	36	47	2015	2015
HCH HCT 56-6T-0.33	900	1,51	0,87		0,25	8500	61	18	30	2015	2015
HCH HCT 56-6T-0.5	900	2,24	1,30		0,37	9300	61	20	32	2015	2015
HCH HCT 56-6T-0.75	900	2,99	1,73		0,55	10000	62	22	34	2015	2015
HCH HCT 63-4T-1 IE3	1420	2,82	1,62		0,75	14150	73	28	43	2015	2015
HCH HCT 63-4T-1.5 IE3	1455	4,07	2,34		1,10	17000	74	34	49	2015	2015
HCH HCT 63-4T-2 IE3	1440	5,41	3,11		1,50	18900	75	41	56	2015	2015
HCH HCT 63-4T-3 IE3	1435	7,93	4,56		2,20	22100	76	42	58	2015	2015
HCH HCT 63-4T-4 IE3	1440	10,70	6,15		3,00	25400	77	48	64	2015	2015
HCH HCT 63-6T-0.5	900	2,24	1,30		0,37	12150	64	25	40	2015	2015
HCH HCT 63-6T-0.75	900	2,99	1,73		0,55	12750	65	27	42	2015	2015
HCH HCT 63-6T-1 IE3	940	3,36	1,93		0,75	13800	66	36	51	*	*
HCH HCT 71-4T-1.5 IE3	1455	4,07	2,34		1,10	19750	78	37	56	2015	2015
HCH HCT 71-4T-2 IE3	1440	5,41	3,11		1,50	21100	79	44	63	2015	2015
HCH HCT 71-4T-3 IE3	1435	7,93	4,56		2,20	23950	81	46	65	2015	2015
HCH HCT 71-4T-4 IE3	1440	10,70	6,15		3,00	29400	82	52	71	2015	2015
HCH HCT 71-6T-0.75	900	2,99	1,73		0,55	15150	67	29	49	2015	2015
HCH HCT 71-6T-1 IE3	940	3,36	1,93		0,75	17250	68	39	58	2015	2015
HCH HCT 71-6T-1.5 IE3	945	4,68	2,69		1,10	20950	69	44	63	2015	2015
HCH HCT 80-4T-3 IE3	1435	7,93	4,56		2,20	28000	82	54	73	2015	2015
HCH HCT 80-4T-4 IE3	1440	10,70	6,15		3,00	32700	83	60	79	2015	2015
HCH HCT 80-4T-5.5 IE3	1450	13,90	8,00		4,00	37200	84	62	81	2015	2015
HCH HCT 80-6T-1 IE3	940	3,36	1,93		0,75	20600	71	47	67	2015	2015
HCH HCT 80-6T-1.5 IE3	945	4,68	2,69		1,10	24250	72	52	72	2015	2015
HCH HCT 80-6T-2 IE3	950	6,43	3,70		1,50	28000	73	56	75	2015	2015
HCH HCT 80-6T-3 IE3	950	9,08	5,22		2,20	32500	74	61	80	2015	2015
HCH HCT 90-4T-4 IE3	1440	10,70	6,15		3,00	37750	87	67	95	2015	2015
HCH HCT 90-4T-5.5 IE3	1450	13,90	8,00		4,00	41850	89	69	97	2015	2015
HCH HCT 90-4T-7.5 IE3	1465		10,30	5,97	5,50	47000	91	106	132	2015	2015
HCH HCT 90-4T-10 IE3	1465		13,90	8,06	7,50	53000	92	110	136	2015	2015
HCH HCT 90-6T-3 IE3	950	9,08	5,22		2,20	35000	78	68	96	2015	2015
HCH HCT 90-6T-4 IE3	970	12,00	6,91		3,00	40000	79	88	114	2015	2015
HCH HCT 100-4T-7.5 IE3	1465		10,30	5,97	5,50	52500	92	114	144	2015	2015
HCH HCT 100-4T-10 IE3	1465		13,90	8,06	7,50	58500	93	118	147	2015	2015
HCH HCT 100-4T-15 IE3	1470		20,90	12,10	11,00	68000	94	150	185	2015	2015
HCH HCT 100-4T-20 IE3	1465		27,90	16,20	15,00	71850	95	161	196	2015	2015
HCH HCT 100-6T-3 IE3	950	9,08	5,22		2,20	40500	82	76	107	2015	2015
HCH HCT 100-6T-4 IE3	970	12,00	6,91		3,00	46950	83	96	125	2015	2015
HCH HCT 100-6T-5.5 IE3	960	15,60	8,99		4,00	52000	84	102	131	2015	2015

\* Equipos fuera de la Directiva 2009/125/EC



### Erp. (Energy Related Products)

Información de la Directiva 2009/125/EC descargable desde la web de SODECA o programa de selección QuickFan

## Accesorios

Ver apartado accesorios.



# VENTILADORES HELICOIDALES Y EXTRACTORES DE TEJADO

## Características acústicas

Los valores indicados, se determinan mediante medidas de nivel de presión y potencia sonora en dB(A) obtenidas en campo libre a una distancia equivalente a dos veces la envergadura del ventilador más el diámetro de la hélice, con un mínimo de 1,5 mts.

Espectro de potencia sonora Lw(A) en dB(A) banda de frecuencia en [Hz]

Modelo	63	125	250	500	1000	2000	4000	8000	Modelo	63	125	250	500	1000	2000	4000	8000	
25-2	35	50	69	68	69	68	63	54	71-4-1.5	55	75	83	88	90	87	80	69	
25-4	21	36	55	54	55	54	49	40	71-4-2	56	76	84	89	91	88	81	70	
31-2	41	56	75	74	75	74	69	60	71-4-3	58	78	86	91	93	90	83	72	
31-4	23	38	57	56	57	56	51	42	71-4-4	59	79	87	92	94	91	84	73	
35-2	48	63	82	81	82	81	76	67	71-6-0.75	44	64	72	77	79	76	69	58	
35-4	30	45	64	63	64	63	58	49	71-6-1	45	65	73	78	80	77	70	59	
40-2	55	70	89	88	89	88	83	74	71-6-1.5	46	66	74	79	81	78	71	60	
40-4	35	50	69	68	69	68	63	54	80-4-3	59	79	87	92	94	91	84	73	
45-2-2	51	68	80	88	93	93	89	82	80-4-4	60	80	88	93	95	92	85	74	
45-2-3	53	70	82	90	95	95	91	84	80-4-5.5	61	81	89	94	96	93	86	75	
45-4-0.5	33	50	62	70	75	75	71	64	80-6-1	48	68	76	81	83	80	73	62	
45-6	20	37	49	57	62	62	58	51	80-6-1.5	49	69	77	82	84	81	74	63	
50-4	37	54	67	74	79	80	75	68	80-6-2	50	70	78	83	85	82	75	64	
56-4-0.75	47	67	75	80	82	79	72	61	80-6-3	51	71	79	84	86	83	76	65	
56-4-1	48	68	76	81	83	80	73	62	90-4-4	65	86	93	98	101	97	90	79	
56-4-1.5	49	69	77	82	84	81	74	63	90-4-5.5	67	88	95	100	103	99	92	81	
56-4-2	50	70	78	83	85	82	75	64	90-4-7.5	69	90	97	102	105	101	94	83	
56-6-0.33	36	56	64	69	71	68	61	50	90-4-10	70	91	98	103	106	102	95	84	
56-6-0.5	36	56	64	69	71	68	61	50	90-6-3	56	77	84	89	92	88	81	70	
56-6-0.75	37	57	65	70	72	69	62	51	90-6-4	57	78	85	90	93	89	82	71	
63-4-1	50	70	78	83	85	82	75	64	100-4-7.5	72	92	100	105	107	104	97	86	
63-4-1.5	51	71	79	84	86	83	76	65	100-4-10	73	93	101	106	108	105	98	87	
63-4-2	52	72	80	85	87	84	77	66	100-4-15	74	94	102	107	109	106	99	88	
63-4-3	53	73	81	86	88	85	78	67	100-4-20	75	95	103	108	110	107	100	89	
63-4-4	54	74	82	87	89	86	79	68	100-6-3	62	82	90	95	97	94	87	76	
63-6-0.5	41	61	69	74	76	73	66	55	100-6-4	63	83	91	96	98	95	88	77	
63-6-0.75	42	62	70	75	77	74	67	56	100-6-5.5	64	84	92	97	99	96	89	78	
63-6-1	43	63	71	76	78	75	68	57										

## Dimensiones mm

HCH

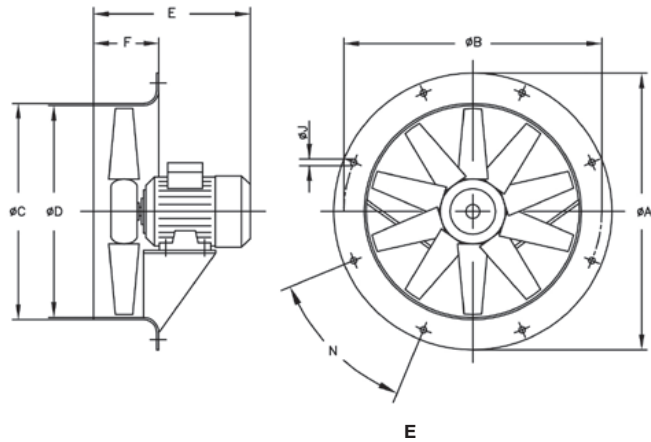

Modelo	ØA	ØB	ØC	ØD	0.16	0.33	0.5	0.75	1	1.5	2	3	4	5.5	7.5	10	15	20	F	ØJ	N
HCH-35-2	425	395	358	355	-	-	285	-	-	-	-	-	-	-	-	-	-	-	110	10	8x45°
HCH-35-4	425	395	358	355	257	-	-	-	-	-	-	-	-	-	-	-	-	-	110	10	8x45°
HCH-40-2	490	450	414	410	-	-	-	-	-	314	-	-	-	-	-	-	-	-	120	12	8x45°
HCH-40-4	490	450	414	410	-	305	-	-	-	-	-	-	-	-	-	-	-	-	120	12	8x45°
HCH-45-4	540	500	464	460	-	-	295	-	-	-	-	-	-	-	-	-	-	-	120	12	8x45°
HCH-45-6	540	500	464	460	-	295	-	-	-	-	-	-	-	-	-	-	-	-	120	12	8x45°
HCH-56-4	660	620	564	560	-	-	-	316	316	330	354	-	-	-	-	-	-	-	120	12	12x30°
HCH-56-6	660	620	564	560	-	298	316	316	-	-	-	-	-	-	-	-	-	-	120	12	12x30°
HCH-63-4	730	690	645	640	-	-	-	-	332	340	366	420	420	-	-	-	-	-	150	12	12x30°
HCH-63-6	730	690	645	640	-	-	332	332	340	-	-	-	-	-	-	-	-	-	150	12	12x30°
HCH-71-4	810	770	715	710	-	-	-	-	-	334	360	430	430	-	-	-	-	-	150	12	16x22°30'
HCH-71-6	810	770	715	710	-	-	-	323	334	360	-	-	-	-	-	-	-	-	150	12	16x22°30'
HCH-80-4	900	860	805	800	-	-	-	-	-	-	425	425	445	-	-	-	-	-	180	12	16x22°30'
HCH-80-6	900	860	805	800	-	-	-	-	360	386	425	445	-	-	-	-	-	-	180	12	16x22°30'
HCH-90-4	1015	970	906	900	-	-	-	-	-	-	-	436	430	465	465	-	-	-	180	12	16x22°30'
HCH-90-6	1015	970	906	900	-	-	-	-	-	-	436	430	465	-	-	-	-	-	180	12	16x22°30'
HCH-100-4	1115	1070	1006	1000	-	-	-	-	-	-	-	-	-	-	503	503	612	612	200	15	16x22°30'
HCH-100-6	1115	1070	1006	1000	-	-	-	-	-	-	-	440	503	503	-	-	-	-	200	15	16x22°30'



## Dimensiones mm

HCT

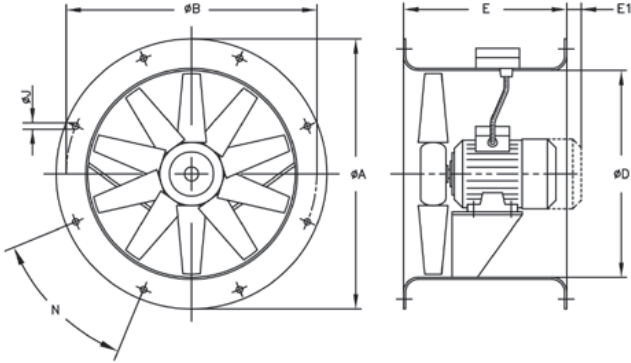

Modelo	ØA	ØB	ØD	E	E1	ØJ	N
HCT-25	310	280	240	230	10	10	4x90°
HCT-31	350	320	280	270	-	10	4x90°
HCT-35	425	395	355	280	-	10	8x45°
HCT-40	490	450	410	320	-	12	8x45°
HCT-45	540	500	460	360	-	12	8x45°
HCT-50	600	560	514	360	-	12	12x30°
HCT-56	660	620	560	400	-	12	12x30°
HCT-63	730	690	640	430	-	12	12x30°
HCT-71	810	770	710	500	-	12	16x22°30'
HCT-80	900	860	800	500	-	12	16x22°30'
HCT-90	1015	970	900	500	-	15	16x22°30'
HCT-100	1115	1070	1000	600	-	15	16x22°30'
HCT-100-4T-15	1115	1070	1000	700	-	15	16x22°30'
HCT-100-4T-20	1115	1070	1000	700	-	15	16x22°30'

## Curvas características

Q= Caudal en m<sup>3</sup>/h, m<sup>3</sup>/s y cfm.

Pe= Presión estática en mmH<sub>2</sub>O, Pa e inwg.

2 Polos=3000 r/min

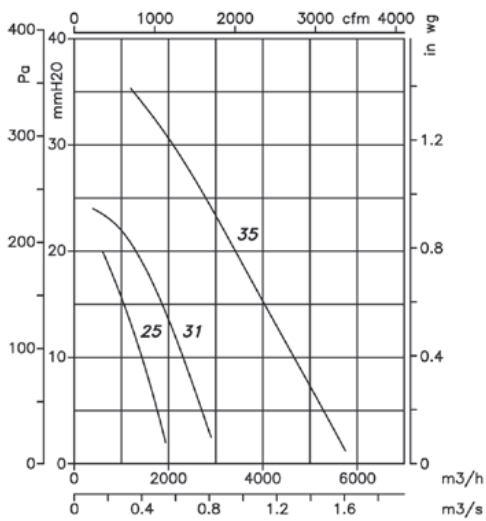

2 Polos=3000 r/min

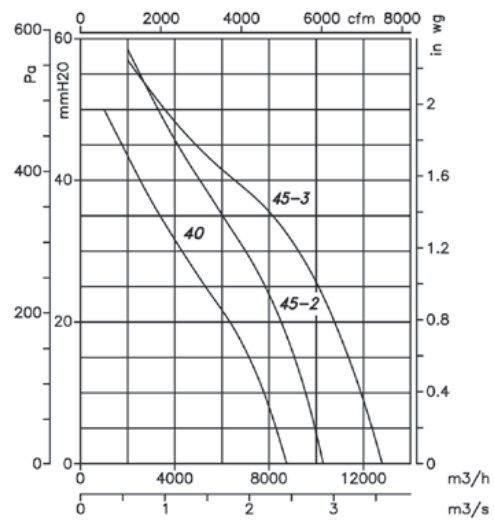

4 Polos=1500 r/min

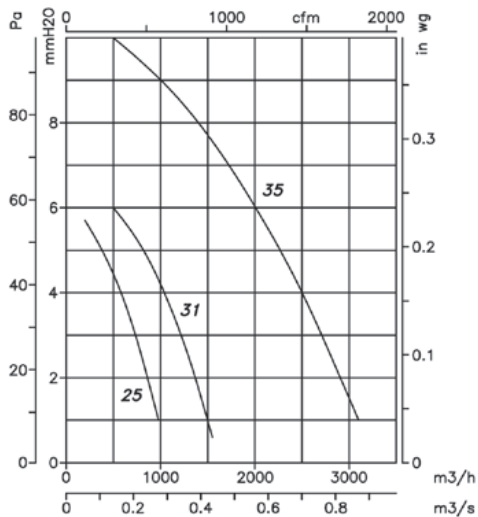

4 Polos=1500 r/min

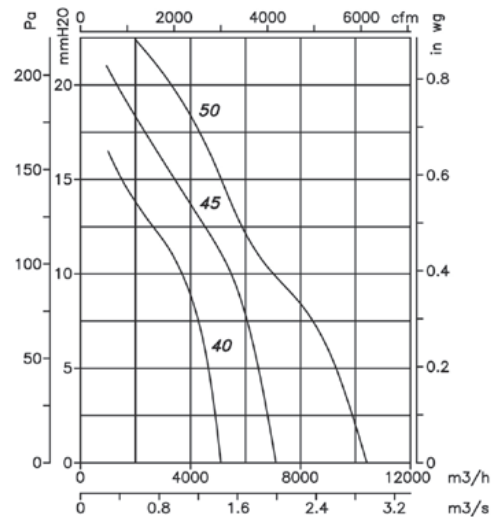

**Curvas características**

Q= Caudal en m<sup>3</sup>/h, m<sup>3</sup>/s y cfm.

Pe= Presión estática en mmH<sub>2</sub>O, Pa e inwg.

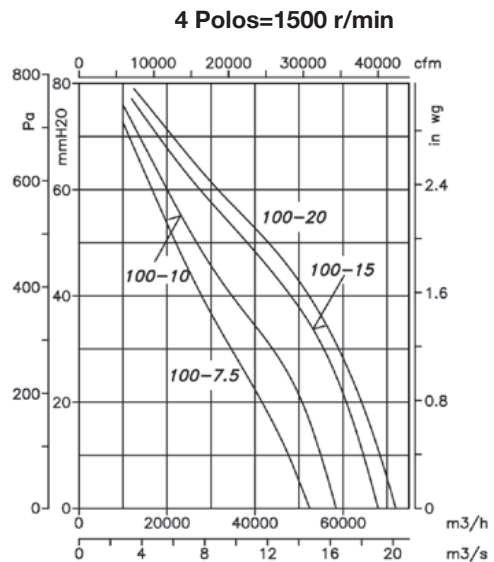
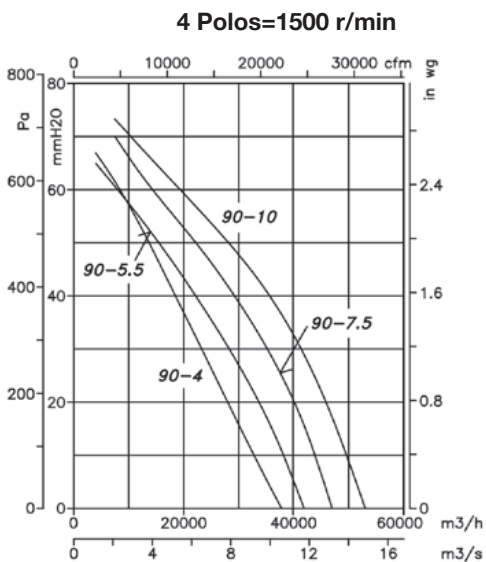
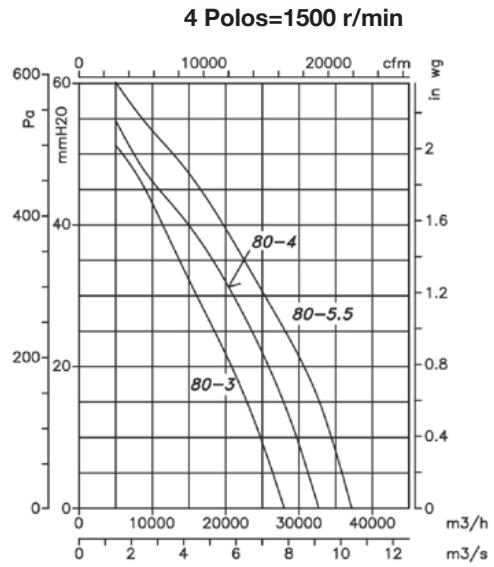
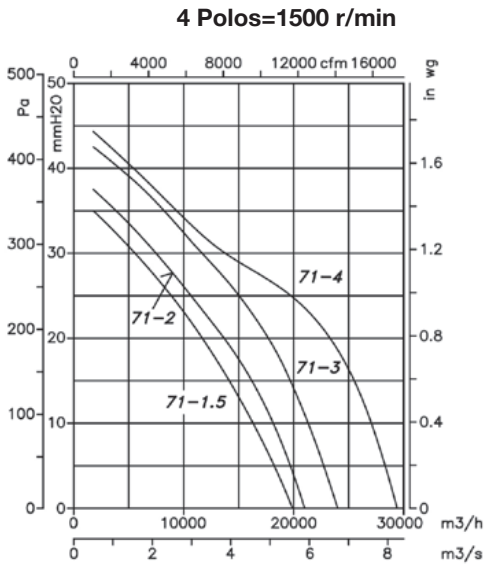
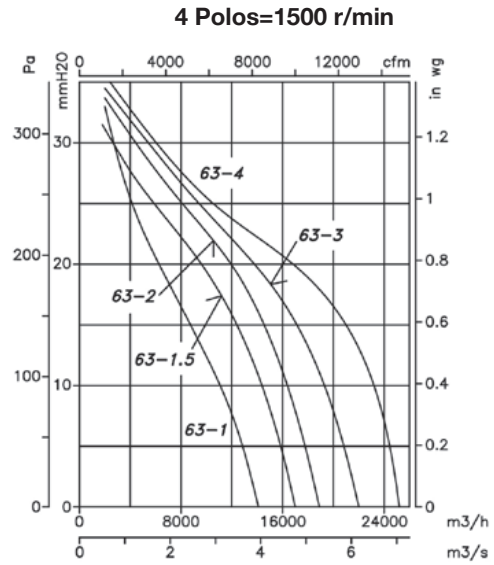
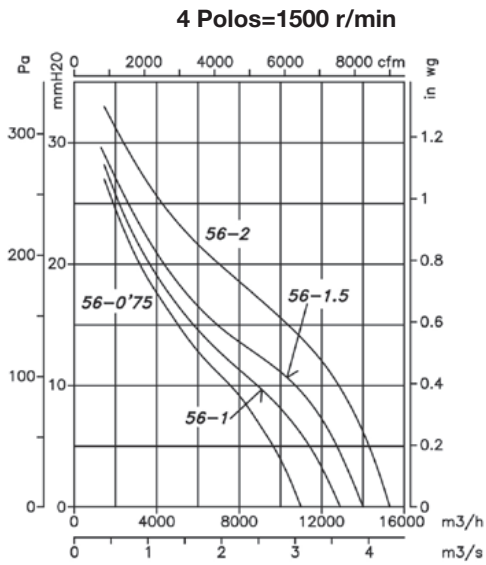

### Curvas características

Q= Caudal en m<sup>3</sup>/h, m<sup>3</sup>/s y cfm.

Pe= Presión estática en mmH<sub>2</sub>O, Pa e inwg.

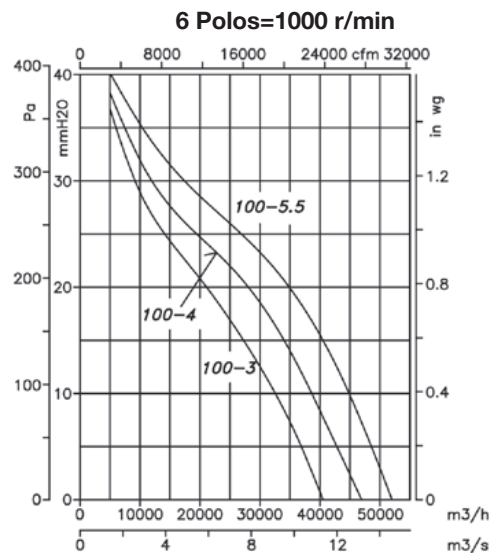
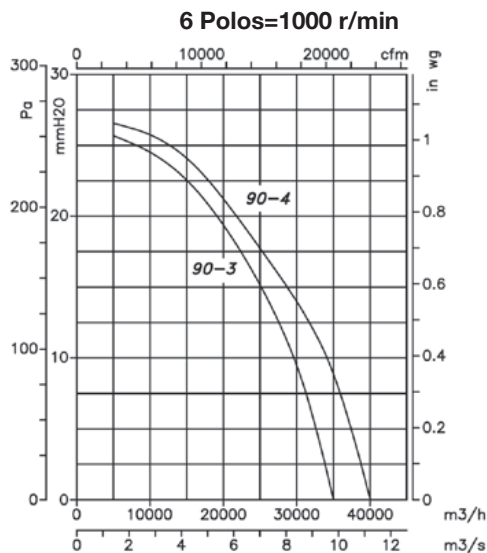
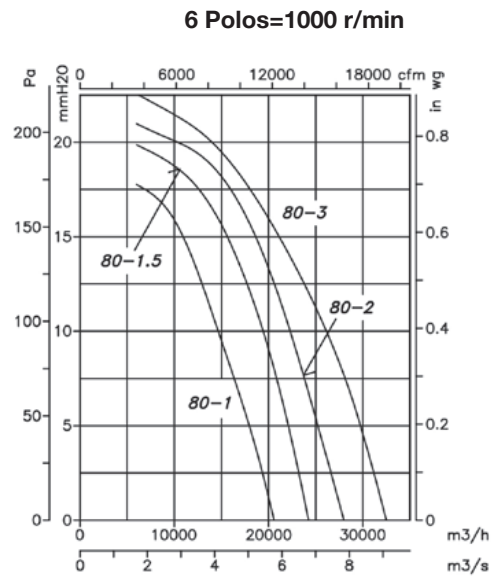
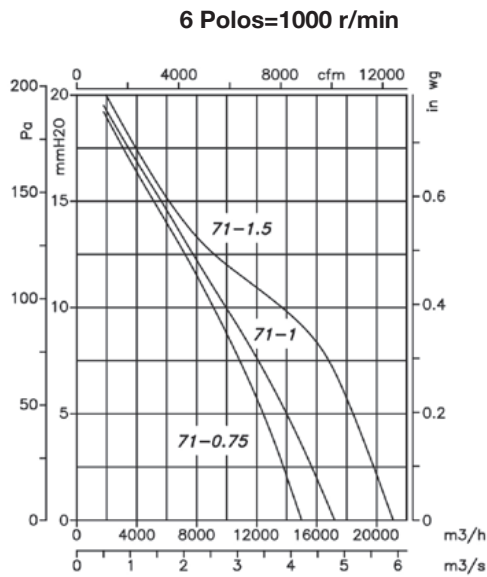
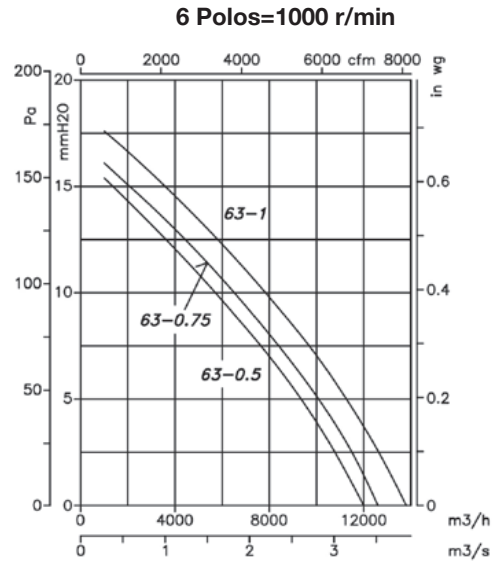
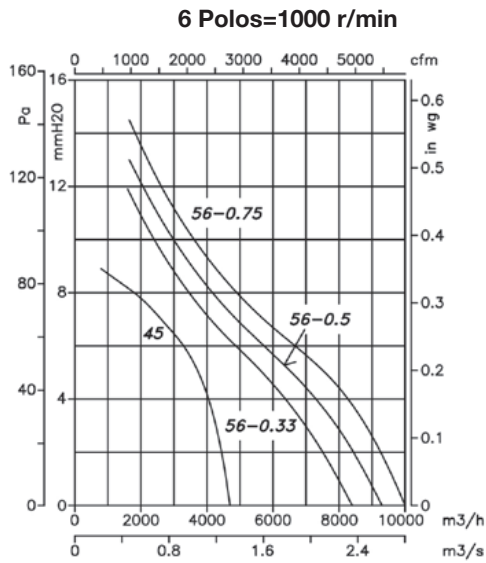

# HFW

## Ventiladores tubulares galvanizados en caliente



Ventiladores helicoidales tubulares diseñados con cuatro brazos soporte para reducir vibraciones, y equipados con hélice de aluminio aerodinámica de bajo consumo.

**Ventilador:**

- Dirección aire motor-hélice.
- Hélices versión AL en fundición de aluminio.
- Aro soporte en chapa de acero con doble brida y pasacables para alimentación del motor.
- Envolverte tubular en chapa de acero galvanizado en caliente.

**Motor:**

- Motores de eficiencia IE3 para potencias iguales o superiores a 0,75kW, excepto monofásicos, 2 velocidades y 8 polos.

- Motores clase F, con rodamientos a bolas, protección IP55.
- Trifásicos 230/400V-50Hz (hasta 4kW) y 400/690V-50Hz (potencias superiores a 4kW).
- Temperatura de trabajo: -25°C +50°C.

**Acabado:**

- Galvanizado en caliente.

**Bajo demanda:**

- Dirección aire hélice-motor.
- Hélices versión PL en poliamida con fibra de vidrio.
- Hélices reversibles 100%.
- Bobinados especiales para diferentes tensiones.
- Certificación ATEX Categoría 2.

### Código de pedido

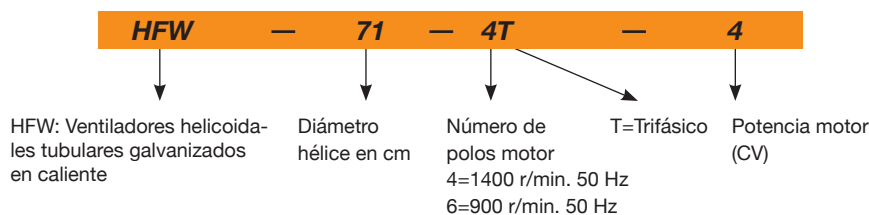

### Características técnicas

Modelo	Velocidad (r/min)	Intensidad máxima admisible (A)			Potencia instalada (kW)	Ángulo inclinación palas (°)	Caudal máximo (m³/h)	Nivel presión sonora dB(A)	Peso aprox. (Kg)	According ErP
		230V	400V	690V						
HFW-56-4T-1 IE3	1420	2,82	1,62	0,75	22	11250	73	29	2015	
HFW-56-4T-1.5 IE3	1455	4,07	2,34	1,10	30	13600	74	36	2015	
HFW-56-4T-2 IE3	1440	5,41	3,11	1,50	36	15050	75	38	2015	
HFW-56-6T-0.75	910	2,59	1,49	0,55	38	10150	62	23	*	
HFW-63-4T-1 IE3	1420	2,82	1,62	0,75	14	15200	73	30	2015	
HFW-63-4T-1.5 IE3	1455	4,07	2,34	1,10	20	17800	74	36	2015	
HFW-63-4T-2 IE3	1440	5,41	3,11	1,50	24	19300	75	43	2015	
HFW-63-4T-3 IE3	1435	7,93	4,56	2,20	32	22150	76	44	2015	
HFW-63-4T-4 IE3	1440	10,70	6,15	3,00	38	24250	77	50	2015	
HFW-63-6T-0.75	910	2,59	1,49	0,55	28	13600	65	29	2015	
HFW-63-6T-1 IE3	940	3,36	1,93	0,75	38	15900	66	38	2015	
HFW-71-4T-1.5 IE3	1455	4,07	2,34	1,10	12	19500	78	39	2015	
HFW-71-4T-2 IE3	1440	5,41	3,11	1,50	14	20900	79	46	2015	
HFW-71-4T-3 IE3	1435	7,93	4,56	2,20	22	25100	81	48	2015	
HFW-71-4T-4 IE3	1440	10,70	6,15	3,00	28	27500	82	54	2015	
HFW-71-6T-0.75	910	2,59	1,49	0,55	20	16100	67	31	2015	
HFW-71-6T-1 IE3	940	3,36	1,93	0,75	26	17300	68	41	2015	
HFW-71-6T-1.5 IE3	945	4,68	2,69	1,10	34	19950	69	46	2015	
HFW-80-4T-3 IE3	1435	7,93	4,56	2,20	12	25450	82	56	2015	
HFW-80-4T-4 IE3	1440	10,70	6,15	3,00	16	30250	83	62	2015	
HFW-80-4T-5.5 IE3	1450	13,90	8,00	4,00	18	32750	84	64	2015	
HFW-80-6T-1.5 IE3	945	4,68	2,69	1,10	18	21450	72	54	2015	
HFW-80-6T-2 IE3	950	6,43	3,70	1,50	26	25950	73	58	2015	
HFW-80-6T-3 IE3	950	9,08	5,22	2,20	32	29950	74	63	2015	
HFW-90-4T-4 IE3	1440	10,70	6,15	3,00	8	33600	87	71	2015	

## Características técnicas

Modelo	Velocidad (r/min)	Intensidad máxima admisible (A)			Potencia instalada (kW)	Ángulo inclinación palas (°)	Caudal máximo (m³/h)	Nivel presión sonora dB(A)	Peso aprox. (Kg)	According ErP
		230V	400V	690V						
HFW-90-4T-5.5 IE3	1450	13,90	8,00		4,00	12	38900	89	73	2015
HFW-90-4T-7.5 IE3	1465		10,30	5,97	5,50	18	46150	91	110	2015
HFW-90-4T-10 IE3	1455		14,20	8,20	7,50	22	50150	92	98	2015
HFW-90-6T-2 IE3	950	6,43	3,70		1,50	16	28800	77	67	2015
HFW-90-6T-3 IE3	950	9,08	5,22		2,20	24	34000	78	72	2015
HFW-90-6T-4 IE3	970	12,00	6,91		3,00	30	38900	79	92	2015
HFW-100-4T-7.5 IE3	1465		10,30	5,97	5,50	10	46850	92	118	2015
HFW-100-4T-10 IE3	1455		14,20	8,20	7,50	16	57400	93	106	2015
HFW-100-4T-15 IE3	1460		20,20	11,60	11,00	22	66300	94	129	2015
HFW-100-4T-20 IE3	1465		29,80	17,30	15,00	28	76150	95	148	2015
HFW-100-6T-3 IE3	950	9,08	5,22		2,20	16	37600	82	80	2015
HFW-100-6T-4 IE3	970	12,00	6,91		3,00	20	41150	83	100	2015
HFW-100-6T-5.5 IE3	960	15,60	8,99		4,00	26	47800	84	106	2015

\* Equipos fuera de la Directiva 2009/125/EC

## Características acústicas

Los valores indicados, se determinan mediante medidas de nivel de presión y potencia sonora en dB(A) obtenidas en campo libre a una distancia equivalente a dos veces la envergadura del ventilador más el diámetro de la hélice, con un mínimo de 1,5 mts.

Espectro de potencia sonora Lw(A) en dB(A) por banda de frecuencia en Hz

Modelo	63	125	250	500	1000	2000	4000	8000	Modelo	63	125	250	500	1000	2000	4000	8000
HFW-56-4T-1	48	68	76	81	83	80	73	62	HFW-80-4T-4	56	76	84	89	91	88	81	74
HFW-56-4T-1,5	49	69	77	82	84	81	74	63	HFW-80-4T-5,5	56	76	84	89	91	88	81	70
HFW-56-4T-2	50	70	78	83	85	82	75	64	HFW-80-6T-1,5	49	66	74	79	81	78	71	60
HFW-56-6T-0,75	37	57	65	70	72	69	62	51	HFW-80-6T-2	50	67	75	80	82	79	72	61
HFW-63-4T-1	50	70	78	83	85	82	75	64	HFW-80-6T-3	51	68	76	81	83	80	73	62
HFW-63-4T-1,5	48	68	76	81	83	80	73	65	HFW-90-4T-4	61	82	89	94	97	93	86	79
HFW-63-4T-2	52	68	76	81	83	80	73	66	HFW-90-4T-5,5	60	81	88	93	96	92	85	74
HFW-63-4T-3	53	70	78	83	85	82	77	67	HFW-90-4T-7,5	59	80	87	92	95	91	84	73
HFW-63-4T-4	54	71	79	84	86	83	78	68	HFW-90-4T-10	58	79	86	91	94	90	83	72
HFW-63-6T-0,75	42	60	68	73	75	72	65	56	HFW-90-6T-2	58	79	86	91	94	90	83	72
HFW-63-6T-1	43	62	70	75	77	74	67	57	HFW-90-6T-3	56	70	77	82	85	81	74	63
HFW-71-4T-1,5	54	74	82	87	89	86	79	69	HFW-90-6T-4	57	72	79	84	87	83	76	65
HFW-71-4T-2	53	73	81	86	88	85	78	70	HFW-100-4T-7,5	64	84	92	97	99	96	89	78
HFW-71-4T-3	58	72	80	85	87	84	77	71	HFW-100-4T-10	62	82	90	95	97	94	87	76
HFW-71-4T-4	59	73	81	86	88	85	78	72	HFW-100-4T-15	61	81	89	94	96	93	86	75
HFW-71-6T-0,75	44	63	72	74	76	73	66	55	HFW-100-4T-20	63	83	91	96	98	95	88	77
HFW-71-6T-1	45	65	73	75	77	74	67	56	HFW-100-6T-3	61	72	80	85	87	84	77	66
HFW-71-6T-1,5	46	66	71	76	78	75	68	57	HFW-100-6T-4	64	72	80	85	87	84	77	66
HFW-80-4T-3	57	77	85	90	92	89	82	73	HFW-100-6T-5,5	64	73	81	86	88	85	78	67



## Erp. (Energy Related Products)

Información de la Directiva 2009/125/EC descargable desde la web de SODECA o programa de selección QuickFan

**Dimensiones mm**

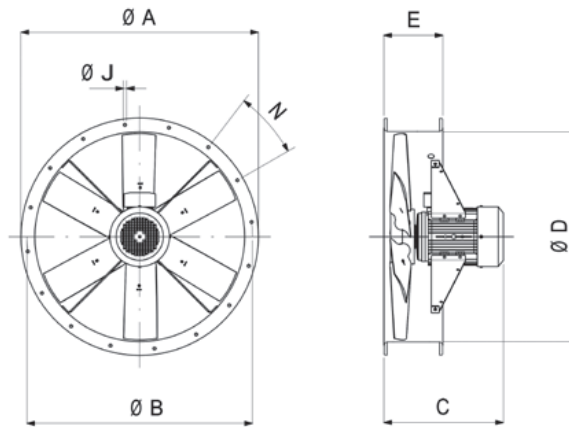

Modelo	ØA	ØB	C										ØD	E	ØJ	N	
			0,75	1	1,5	2	3	4	5,5	7,5	10	15					20
HFW-56-4	665	620	-	330	380	380	-	-	-	-	-	-	-	560	225	12	12x30°
HFW-56-6	665	620	330	-	-	-	-	-	-	-	-	-	-	560	225	12	12x30°
HFW-63-4	735	690	-	379	429	429	470	470	-	-	-	-	-	640	225	12	12x30°
HFW-63-6	735	690	379	429	-	-	-	-	-	-	-	-	-	640	225	12	12x30°
HFW-71-4	815	770	-	-	389	389	430	430	-	-	-	-	-	710	225	12	16x22°30'
HFW-71-6	815	770	339	389	389	-	-	-	-	-	-	-	-	710	225	12	16x22°30'
HFW-80-4	905	860	-	-	-	-	436	436	460	-	-	-	-	800	225	12	16x22°30'
HFW-80-6	905	860	-	-	395	436	460	-	-	-	-	-	-	800	225	12	16x22°30'
HFW-90-4	1018	970	-	-	-	-	401	425	485	525	-	-	-	900	225	15	16x22°30'
HFW-90-6	1018	970	-	-	-	401	425	485	-	-	-	-	-	900	225	15	16x22°30'
HFW-100-4	1118	1070	-	-	-	-	-	-	-	488	528	643	703	1000	225	15	16x22°30'
HFW-100-6	1118	1070	-	-	-	-	428	488	528	-	-	-	-	1000	225	15	16x22°30'

**Curvas características**

Q= Caudal en m³/h, m³/s y cfm.

Pe= Presión estática en mmH₂O, Pa e inwg.

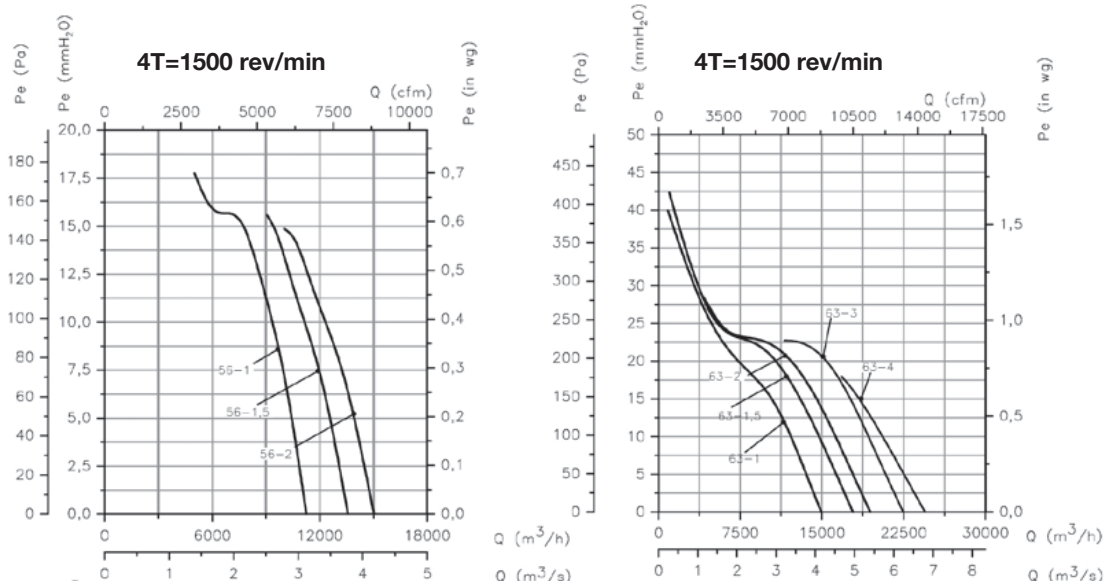

### Curvas características

Q= Caudal en m<sup>3</sup>/h, m<sup>3</sup>/s y cfm.

Pe= Presión estática en mmH<sub>2</sub>O, Pa e inwg.

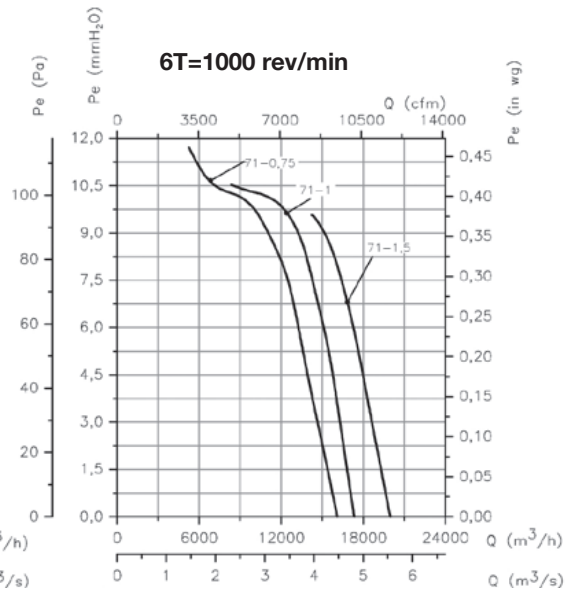
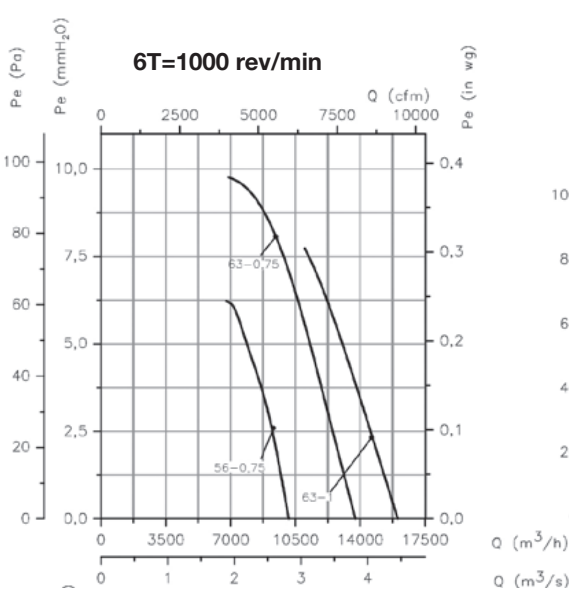
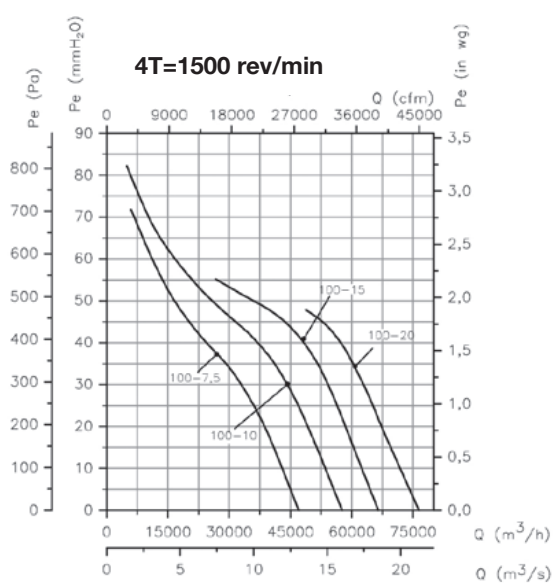
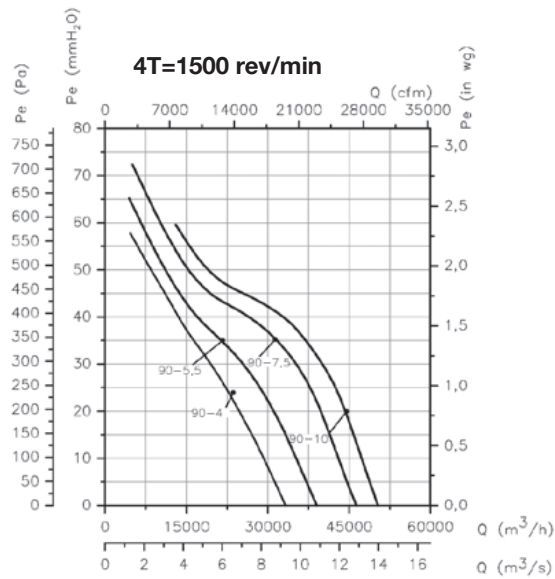
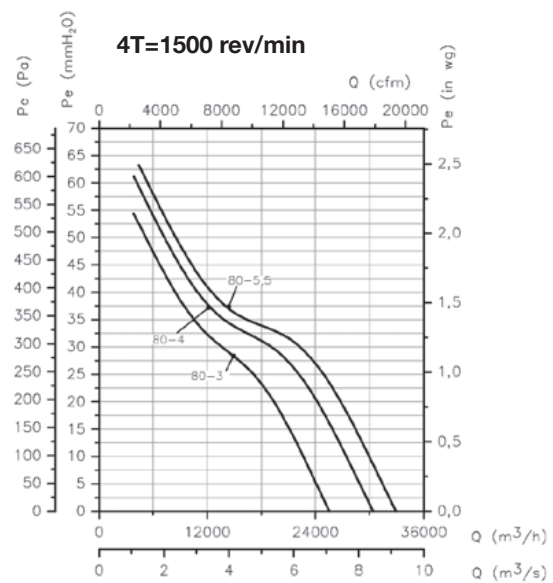
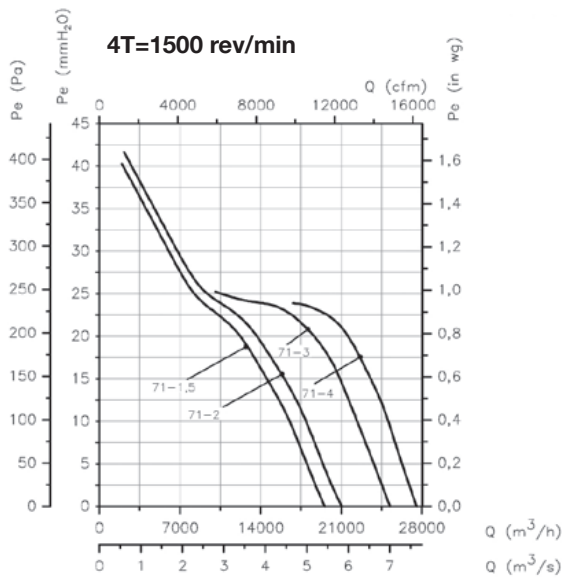

**Curvas características**

Q= Caudal en m<sup>3</sup>/h, m<sup>3</sup>/s y cfm. Pe= Presión estática en mmH<sub>2</sub>O, Pa e inwg.

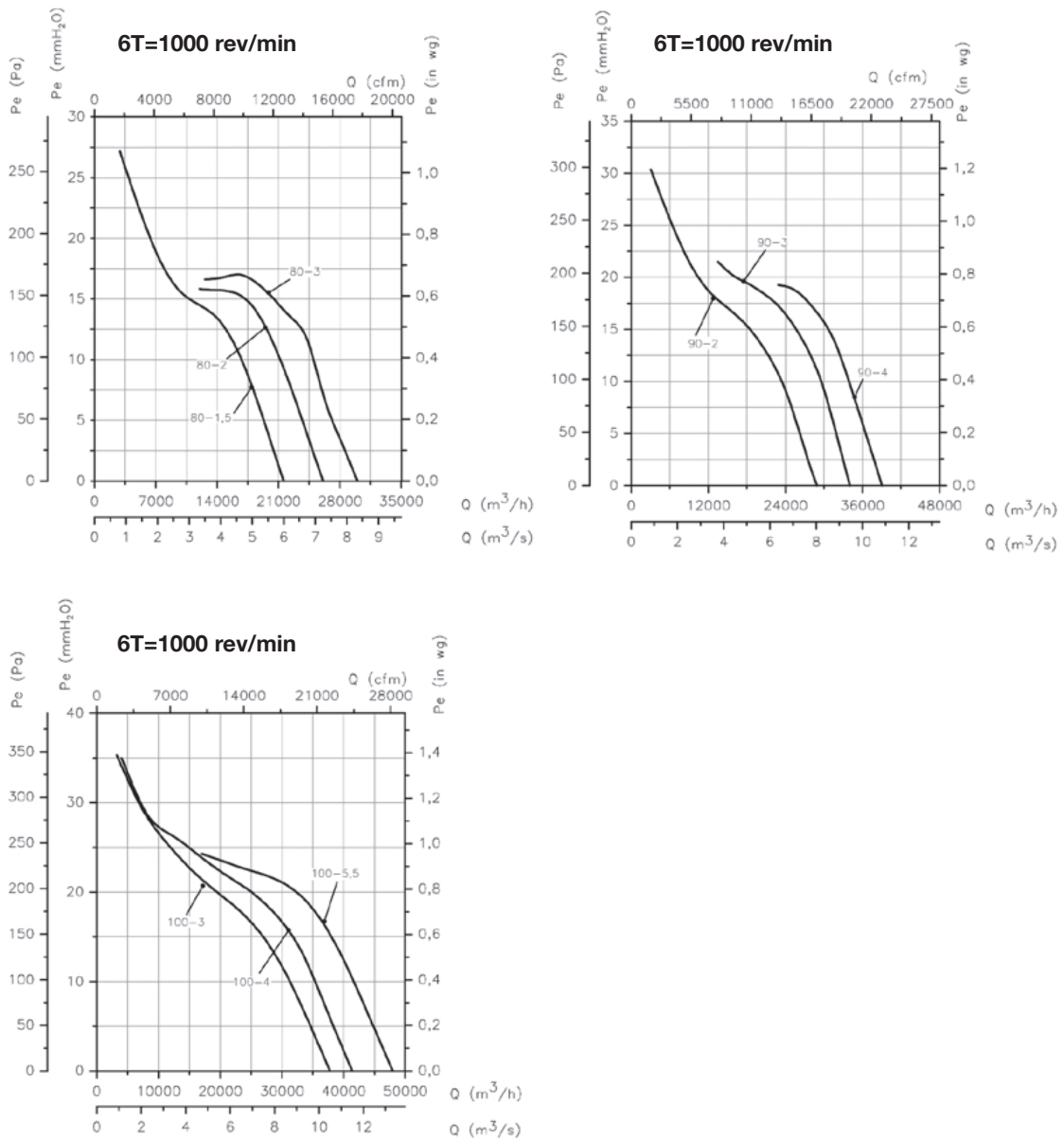

**Accesorios**

Ver apartado accesorios.





# HCT/IMP

NEW

Jet fans de gran alcance unidireccionales o reversibles

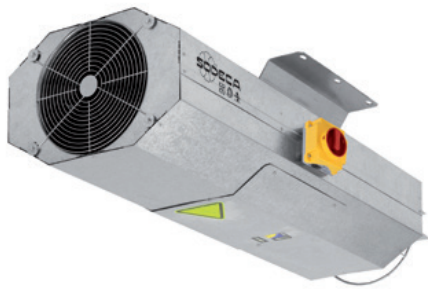

Jet fans de gran alcance unidireccionales o reversibles con diseño octogonal para movimiento de aire y extracción de CO en aparcamientos.

#### Ventilador:

- Conjunto de ventilador unidireccional o reversible compuestos de ventilador, silenciadores, deflectores y soportes.
- Hélices orientables diseñadas para obtener grandes empujes.
- Rejilla de protección contra contactos según norma UNE-EN ISO 12499, en los modelos unidireccionales.
- Deflector para aumento de alcance del aire, en el lado de impulsión. Los modelos reversibles van equipados con deflectores en ambos lados.
- Silenciadores de alta atenuación con aislamiento térmico y acústico.
- Interruptor de seguridad, serie INT incorporado en el ventilador (HCT/IMP-L).
- Dirección aire motor-hélice o reversible 100%.
- HCT/IMP-L: Envoltente en chapa de acero galvanizada.

- HCT/IMP-LS: Envoltente de longitud reducida, en chapa de acero galvanizada.

#### Motor:

- Motores de eficiencia IE3 para potencias iguales o superiores a 0,75kW, excepto monofásicos, 2 velocidades y 8 polos.
- Motores clase F, con rodamientos a bolas, protección IP55. De 1 ó 2 velocidades según modelo.
- Trifásicos 230/400V-50Hz.
- Temperatura máxima del aire a transportar: -20°C+ 40°C.

#### Acabado:

- Anticorrosivo en chapa de acero galvanizado.

#### Bajo demanda:

- Prestaciones de empuje distintas a las indicadas.
- Versión homologada para evacuación de humos según norma EN 12101-3 (ver serie THT/IMP).

## Código de pedido

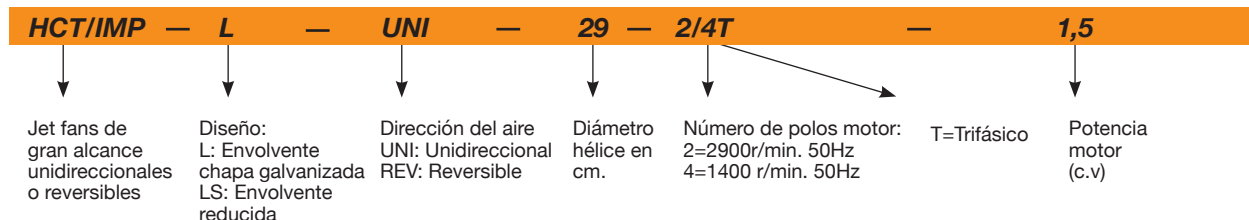

## Características técnicas

### UNIDIRECCIONAL

Modelo	Velocidad (r/min)	Intensidad máxima (A)		Caudal (m³/h)	Empuje (N)	Velocidad impulsión (m/s)	Potencia instalada (kW)	Presión sonora LpA a 10 m dB(A)	Peso aprox. (kg)
		230V	400V						
HCT/IMP-L-UNI-29-2/4T	2880 / 1420	-	1,25 / 0,45	4000 / 2000	21/ 5	16,8 / 8,4	0,55 / 0,11	37 / 22	69
HCT/IMP-L-UNI-35-2/4T	2890 / 1415	-	1,90 / 0,70	6360 / 3180	36/ 9	17,8 / 8,9	0,85 / 0,20	52 / 37	70
HCT/IMP-L-UNI-38-2/4T-1.5	2905 / 1440	-	2,50 / 0,90	8450 / 4225	57/ 15	20,7 / 10,3	1,10 / 0,25	47 / 32	94
HCT/IMP-L-UNI-40-2/4T-1.5	2905 / 1440	-	2,50 / 0,90	9250 / 4625	60/ 15	20,4 / 10,2	1,10 / 0,25	53 / 38	104
HCT/IMP-L-UNI-45-2/4T-2	2935 / 1450	-	3,80 / 1,20	10800 / 5400	62/ 15	18,1 / 9,0	1,50 / 0,37	57 / 42	140
HCT/IMP-L-UNI-45-2/4T-3	2910 / 1420	-	5,00 / 1,60	13200 / 6600	92/ 23	22,1 / 11,0	2,20 / 0,60	58 / 43	141
HCT/IMP-L-UNI-50-2/4T-6	2940 / 1450	-	9,90 / 3,20	19700 / 9850	165/ 41	26,4 / 13,2	4,50 / 1,30	60 / 45	234
HCT/IMP-LS-UNI-29-2/4T	2880 / 1420	-	1,25 / 0,45	4000 / 2000	21/ 5	16,8 / 8,4	0,55 / 0,11	39 / 24	55
HCT/IMP-LS-UNI-35-2/4T	2890 / 1415	-	1,90 / 0,70	6360 / 3180	36/ 9	17,8 / 8,9	0,85 / 0,20	54 / 39	56
HCT/IMP-LS-UNI-38-2/4T-1.5	2905 / 1440	-	2,50 / 0,90	8450 / 4225	57/ 15	20,7 / 10,3	1,10 / 0,25	49 / 34	76
HCT/IMP-LS-UNI-40-2/4T-1.5	2905 / 1440	-	2,50 / 0,90	9250 / 4625	60/ 15	20,4 / 10,2	1,10 / 0,25	55 / 40	83
HCT/IMP-LS-UNI-45-2/4T-2	2935 / 1450	-	3,80 / 1,20	10800 / 5400	62/ 15	18,1 / 9,0	1,50 / 0,37	59 / 44	112
HCT/IMP-LS-UNI-45-2/4T-3	2910 / 1420	-	5,00 / 1,60	13200 / 6600	92/23	22,1 / 11,0	2,20 / 0,60	60 / 45	113
HCT/IMP-LS-UNI-50-2/4T-6	2940 / 1450	-	9,90 / 3,20	19700 / 9850	165/ 41	26,4 / 13,2	4,50 / 1,30	62 / 47	187

**Características técnicas**

Modelo	Velocidad (r/min)	Intensidad máxima (A)		Caudal (m³/h)	Empuje (N)	Velocidad impulsión (m/s)	Potencia instalada (kW)	Presión sonora LpA a 10 m dB(A)	Peso aprox. (kg)
		230V	400V						
HCT/IMP-L-UNI-29-2T-0.75	2760	2,57	1,49	4000	21	16,8	0,55	37	73
HCT/IMP-L-UNI-35-2T-1.5 IE3	2830	4,03	2,32	6360	36	17,8	1,1	52	76
HCT/IMP-L-UNI-38-2T-1.5 IE3	2830	4,03	2,32	8450	57	20,7	1,1	47	98
HCT/IMP-L-UNI-40-2T-1.5 IE3	2830	4,03	2,32	9250	60	20,4	1,1	53	108
HCT/IMP-L-UNI-45-2T-2 IE3	2875	5,34	3,07	10800	62	18,1	1,5	57	145
HCT/IMP-L-UNI-45-2T-3 IE3	2910	7,32	4,21	13200	92	22,1	2,2	58	156
HCT/IMP-L-UNI-50-2T-5.5 IE3	2900	13,00	7,50	19700	165	26,4	4	60	242
HCT/IMP-LS-UNI-29-2T-0.75	2760	2,57	1,49	4000	21	16,8	0,55	39	59
HCT/IMP-LS-UNI-35-2T-1.5 IE3	2830	4,03	2,32	6360	36	17,8	1,1	54	62
HCT/IMP-LS-UNI-38-2T-1.5 IE3	2830	4,03	2,32	8450	57	20,7	1,1	49	80
HCT/IMP-LS-UNI-40-2T-1.5 IE3	2830	4,03	2,32	9250	60	20,4	1,1	55	87
HCT/IMP-LS-UNI-45-2T-2 IE3	2875	5,34	3,07	10800	62	18,1	1,5	59	117
HCT/IMP-LS-UNI-45-2T-3 IE3	2910	7,32	4,21	13200	92	22,1	2,2	60	128
HCT/IMP-LS-UNI-50-2T-5.5 IE3	2900	13,00	7,50	19700	165	26,4	4	62	195
HCT/IMP-L-UNI-29-4T-0.12	1320	0,65	0,38	1550	3	6,5	0,09	26	63
HCT/IMP-L-UNI-35-4T-0.12	1320	0,65	0,38	3210	10	9,3	0,09	33	59
HCT/IMP-L-UNI-38-4T-0.25	1350	1,23	0,71	4440	16	10,9	0,18	36	86
HCT/IMP-L-UNI-40-4T-0.33	1350	1,66	0,96	5170	20	11,4	0,25	38	96
HCT/IMP-L-UNI-45-4T-0.33	1350	1,66	0,96	5960	21	10,4	0,25	42	129
HCT/IMP-L-UNI-45-4T-0.5	1370	2,02	1,17	7100	29	12,4	0,37	43	118
HCT/IMP-L-UNI-50-4T-0.75	1380	2,92	1,69	10380	51	14,7	0,55	47	203
HCT/IMP-LS-UNI-29-4T-0.12	1320	0,65	0,38	1550	3	6,5	0,09	28	49
HCT/IMP-LS-UNI-35-4T-0.12	1320	0,65	0,38	3210	10	9,3	0,09	35	45
HCT/IMP-LS-UNI-38-4T-0.25	1350	1,23	0,71	4440	16	10,9	0,18	38	68
HCT/IMP-LS-UNI-40-4T-0.33	1350	1,66	0,96	5170	20	11,4	0,25	40	75
HCT/IMP-LS-UNI-45-4T-0.33	1350	1,66	0,96	5960	21	10,4	0,25	44	101
HCT/IMP-LS-UNI-45-4T-0.5	1370	2,02	1,17	7100	29	12,4	0,37	45	90
HCT/IMP-LS-UNI-50-4T-0.75	1380	2,92	1,69	10380	51	14,7	0,55	49	156

**REVERSIBLE**

Modelo	Velocidad (r/min)	Intensidad máxima (A)		Caudal (m³/h)	Empuje (N)	Velocidad impulsión (m/s)	Potencia instalada (kW)	Presión sonora LpA a 10 m dB(A)	Peso aprox. (kg)
		230V	400V						
HCT/IMP-L-REV-29-2/4T	2880 / 1420	-	1,25 / 0,45	3400 / 1700	15/ 4	14,3 / 7,1	0,55 / 0,11	38 / 23	67
HCT/IMP-L-REV-35-2/4T	2890 / 1415	-	1,90 / 0,70	5940 / 2970	31/ 8	16,7 / 8,3	0,85 / 0,20	51 / 36	70
HCT/IMP-L-REV-38-2/4T-2	2935 / 1450	-	3,80 / 1,20	8200 / 4100	54/ 14	20,1 / 10,0	1,50 / 0,37	49 / 34	97
HCT/IMP-L-REV-40-2/4T-2	2935 / 1450	-	3,80 / 1,20	9250 / 4625	60/ 15	20,4 / 10,2	1,50 / 0,37	52 / 37	106
HCT/IMP-L-REV-45-2/4T-2	2935 / 1450	-	3,80 / 1,20	10300 / 5150	56/ 14	17,2 / 8,6	1,50 / 0,37	56 / 41	139
HCT/IMP-L-REV-45-2/4T-3	2910 / 1420	-	5,00 / 1,60	12800 / 6400	87/ 22	21,4 / 10,7	2,20 / 0,60	57 / 42	141
HCT/IMP-L-REV-50-2/4T-6	2940 / 1450	-	9,90 / 3,20	19000 / 9500	153/ 38	25,4 / 12,7	4,50 / 1,30	60 / 45	284
HCT/IMP-LS-REV-29-2/4T	2880 / 1420	-	1,25 / 0,45	3400 / 1700	15/ 4	14,3 / 7,1	0,55 / 0,11	40 / 25	55
HCT/IMP-LS-REV-35-2/4T	2890 / 1415	-	1,90 / 0,70	5940 / 2970	31/ 8	16,7 / 8,3	0,85 / 0,20	53 / 38	56
HCT/IMP-LS-REV-38-2/4T-2	2935 / 1450	-	3,80 / 1,20	8200 / 4100	54/ 14	20,1 / 10,0	1,50 / 0,37	51 / 36	77
HCT/IMP-LS-REV-40-2/4T-2	2935 / 1450	-	3,80 / 1,20	9250 / 4625	60/ 15	20,4 / 10,2	1,50 / 0,37	53 / 39	85
HCT/IMP-LS-REV-45-2/4T-2	2935 / 1450	-	3,80 / 1,20	10300 / 5150	56/ 14	17,2 / 8,6	1,50 / 0,37	58 / 43	111
HCT/IMP-LS-REV-45-2/4T-3	2910 / 1420	-	5,00 / 1,60	12800 / 6400	87/ 22	21,4 / 10,7	2,20 / 0,60	59 / 44	113
HCT/IMP-LS-REV-50-2/4T-6	2940 / 1450	-	9,90 / 3,20	19000 / 9500	153/ 38	25,4 / 12,7	4,50 / 1,30	62 / 47	227
HCT/IMP-L-REV-29-2T-0.75	2760	2,57	1,49	3400	15	14,3	0,55	38	71
HCT/IMP-L-REV-35-2T-1.5 IE3	2830	4,03	2,32	5940	31	16,7	1,1	51	76
HCT/IMP-L-REV-38-2T-2 IE3	2875	5,34	3,07	8200	54	20,1	1,5	49	102
HCT/IMP-L-REV-40-2T-2 IE3	2875	5,34	3,07	9250	60	20,4	1,5	52	111
HCT/IMP-L-REV-45-2T-2 IE3	2875	5,34	3,07	10300	56	17,2	1,5	56	144
HCT/IMP-L-REV-45-2T-3 IE3	2910	7,32	4,21	12800	87	21,4	2,2	57	156
HCT/IMP-L-REV-50-2T-5.5 IE3	2900	13,00	7,50	19000	153	25,4	4	60	292
HCT/IMP-LS-REV-29-2T-0.75	2760	2,57	1,49	3400	15	14,3	0,55	40	59
HCT/IMP-LS-REV-35-2T-1.5 IE3	2830	4,03	2,32	5940	31	16,7	1,1	53	62
HCT/IMP-LS-REV-38-2T-2 IE3	2875	5,34	3,07	8200	54	20,1	1,5	51	82
HCT/IMP-LS-REV-40-2T-2 IE3	2875	5,34	3,07	9250	60	20,4	1,5	53	90
HCT/IMP-LS-REV-45-2T-2 IE3	2875	5,34	3,07	10300	56	17,2	1,5	58	116

## Características técnicas

Modelo	Velocidad (r/min)	Intensidad máxima (A)		Caudal (m³/h)	Empuje (N)	Velocidad impulsión (m/s)	Potencia instalada (kW)	Presión sonora LpA a 10 m dB(A)	Peso aprox. (kg)
		230V	400V						
HCT/IMP-LS-REV-45-2T-3 IE3	2910	7,32	4,21	12800	87	21,4	2,2	59	128
HCT/IMP-LS-REV-50-2T-5.5 IE3	2900	13,00	7,50	19000	153	25,4	4	62	235
HCT/IMP-L-REV-29-4T-0.12	1320	0,65	0,38	1475	3	6,2	0,09	27	61
HCT/IMP-L-REV-35-4T-0.12	1320	0,65	0,38	3050	9	8,8	0,09	34	59
HCT/IMP-L-REV-38-4T-0.33	1350	1,66	0,96	4220	15	10,3	0,25	37	86
HCT/IMP-L-REV-40-4T-0.33	1350	1,66	0,96	4910	18	10,9	0,25	39	95
HCT/IMP-L-REV-45-4T-0.33	1350	1,66	0,96	5660	19	9,9	0,25	43	128
HCT/IMP-L-REV-45-4T-0.5	1370	2,02	1,17	6745	26	11,8	0,37	44	118
HCT/IMP-L-REV-50-4T-0.75	1380	2,92	1,69	9860	46	13,9	0,55	48	253
HCT/IMP-LS-REV-29-4T-0.12	1320	0,65	0,38	1475	3	6,2	0,09	29	49
HCT/IMP-LS-REV-35-4T-0.12	1320	0,65	0,38	3050	9	8,8	0,09	36	45
HCT/IMP-LS-REV-38-4T-0.33	1350	1,66	0,96	4220	15	10,3	0,25	39	66
HCT/IMP-LS-REV-40-4T-0.33	1350	1,66	0,96	4910	18	10,9	0,25	41	74
HCT/IMP-LS-REV-45-4T-0.33	1350	1,66	0,96	5660	19	9,9	0,25	45	100
HCT/IMP-LS-REV-45-4T-0.5	1370	2,02	1,17	6745	26	11,8	0,37	46	90
HCT/IMP-LS-REV-50-4T-0.75	1380	2,92	1,69	9860	46	13,9	0,55	50	196

## Dimensiones mm

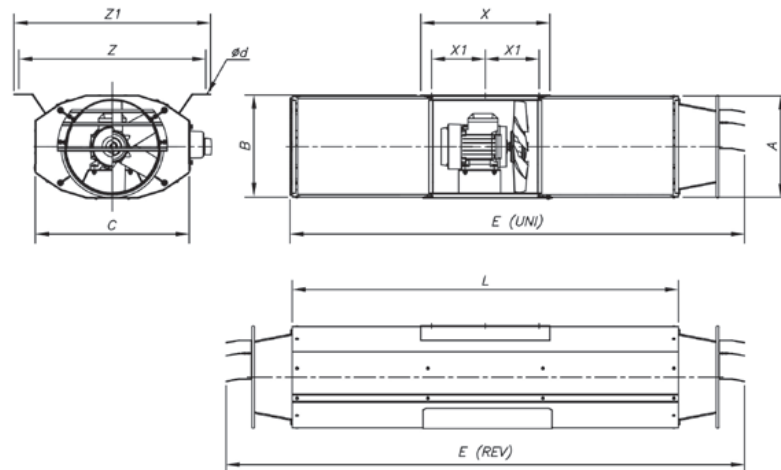

Modelo	A	B	C	od	E (UNI)	E (REV)	L	X	X1	Z	Z1
HCT/IMP-LS-29	319,5	324	479	12x26	1410	1610	1200	400	167	580	610
HCT/IMP-L-29	319,5	324	479	12x26	2210	2410	2000	400	167	580	610
HCT/IMP-LS-35	383	386	523	12x26	1410	1610	1200	400	167	614	644
HCT/IMP-L-35	383	386	523	12x26	2210	2410	2000	400	167	614	644
HCT/IMP-LS-38	406	409	550	12x26	1410	1610	1200	400	170	640	670
HCT/IMP-L-38	406	409	550	12x26	2210	2410	2000	400	170	640	670
HCT/IMP-LS-40	436	439	582	12x26	1410	1610	1200	400	170	670	700
HCT/IMP-L-40	436	439	582	12x26	2210	2410	2000	400	170	670	700
HCT/IMP-LS-45	486	489	630	12x26	1410	1610	1200	400	170	724	754
HCT/IMP-L-45	486	489	630	12x26	2210	2410	2000	400	170	724	754
HCT/IMP-LS-50	546	549	742	12x26	1445	1675	1200	580	255	778	808
HCT/IMP-L-50	546	549	742	12x26	2245	2475	2000	580	255	778	808



# HCT/IMP-C

Jet fans de gran alcance circulares unidireccionales o reversibles



Jet fans de gran alcance unidireccionales o reversibles con diseño circular para movimiento de aire y extracción de CO en aparcamientos.

**Ventilador:**

- Conjunto de ventilador unidireccional o reversible compuesto de ventilador, silenciadores, deflectores y soportes.
- Hélices orientables diseñadas para obtener grandes empujes.
- Rejilla de protección contra contactos según norma UNE-EN ISO 12499, en los modelos unidireccionales.
- Deflector para aumento de alcance del aire, en el lado de impulsión. Los modelos reversibles van equipados con deflectores en ambos lados.
- Silenciadores de alta atenuación con aislamiento térmico y acústico.
- Dirección aire motor-hélice o reversible 100%.
- Envoltente circular en chapa de acero pintada.

**Motor:**

- Motores de eficiencia IE3 para potencias iguales o superiores a 0,75kW, excepto monofásicos, 2 velocidades y 8 polos.
- Motores clase F, con rodamientos a bolas, protección IP55. De 1 ó 2 velocidades según modelo.
- Trifásicos 230/400V-50Hz.
- Temperatura máxima del aire a transportar: -20°C+ 40°C.

**Acabado:**

- Anticorrosivo en resina de poliéster polimerizada a 190 °C, previo desengrase con tratamiento nanotecnológico libre de fosfatos.

**Bajo demanda:**

- Prestaciones de empuje distintas a las indicadas.
- Versión homologada para evacuación de humos según norma EN 12101-3 (ver serie THT/IMP).
- Interruptor de seguridad, serie INT incorporado en el ventilador.

**Código de pedido**

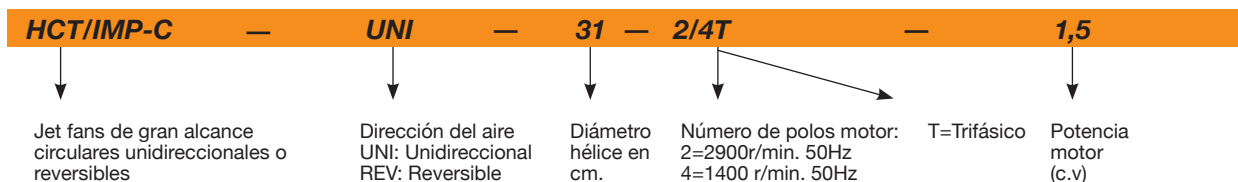

**Características técnicas**

**UNIDIRECCIONAL**

Modelo	Velocidad (r/min)	Intensidad máxima (A) (A)	Caudal (m3/h)	Empuje (N)	Velocidad impulsión (m/s)	Potencia instalada (kW)	Presión sonora LpA a 10 m dB(A)	Peso aprox. (kg)
HCT/IMP-C-UNI-31-2/4T	2860 / 1430	1,50 / 0,55	4260 / 2130	21/ 5	15,6 / 7,8	0,55 / 0,15	51 / 36	65
HCT/IMP-C-UNI-35-2/4T	2875 / 1430	2,10 / 0,80	6360 / 3180	36/ 9	17,8 / 8,9	0,85 / 0,20	52 / 37	70
HCT/IMP-C-UNI-38-2/4T-1,5	2900 / 1450	2,90 / 1,10	8450 / 4225	57/ 15	20,7 / 10,3	1,10 / 0,25	47 / 32	89
HCT/IMP-C-UNI-40-2/4T-1,5	2900 / 1450	2,90 / 1,10	9250 / 4625	60/ 15	20,4 / 10,2	1,10 / 0,25	53 / 38	98
HCT/IMP-C-UNI-45-2/4T-2	2940 / 1460	4,40 / 1,40	10800 / 5400	62/ 15	18,1 / 9,0	1,50 / 0,37	57 / 42	132
HCT/IMP-C-UNI-45-2/4T-3	2930 / 1450	5,70 / 1,80	13200 / 6600	92/ 23	22,1 / 11,0	2,20 / 0,60	58 / 43	133
HCT/IMP-C-UNI-50-2/4T-6	2930 / 1450	10,00 / 3,20	19700 / 9850	165/ 41	26,4 / 13,2	4,50 / 1,30	60 / 45	220

## Características técnicas

### REVERSIBLE

Modelo	Velocidad (r/min)	Intensidad máxima (A) (A)	Caudal (m <sup>3</sup> /h)	Empuje (N)	Velocidad impulsión (m/s)	Potencia instalada (kW)	Presión sonora LpA a 10 m dB(A)	Peso aprox. (kg)
HCT/IMP-C-REV-31-2/4T	2860 / 1430	1,50 / 0,55	3840 / 1920	17 / 4	14,1 / 7,0	0,55 / 0,15	50 / 35	63
HCT/IMP-C-REV-35-2/4T	2875 / 1430	2,10 / 0,80	5940 / 2970	31 / 8	16,7 / 8,3	0,85 / 0,20	51 / 36	70
HCT/IMP-C-REV-38-2/4T-2	2940 / 1460	4,40 / 1,40	8200 / 4100	54 / 14	20,1 / 10,0	1,50 / 0,37	49 / 34	91
HCT/IMP-C-REV-40-2/4T-2	2940 / 1460	4,40 / 1,40	9250 / 4625	60 / 15	20,4 / 10,2	1,50 / 0,37	52 / 37	100
HCT/IMP-C-REV-45-2/4T-2	2940 / 1460	4,40 / 1,40	10300 / 5150	56 / 14	17,2 / 8,6	1,50 / 0,37	56 / 41	131
HCT/IMP-C-REV-45-2/4T-3	2930 / 1450	5,70 / 1,80	12800 / 6400	87 / 22	21,4 / 10,7	2,20 / 0,60	57 / 42	133
HCT/IMP-C-REV-50-2/4T-6	2930 / 1450	10,00 / 3,20	19000 / 9500	153 / 38	25,4 / 12,7	4,50 / 1,30	60 / 45	267

## Dimensiones mm

### HCT/IMP-C- 31...45

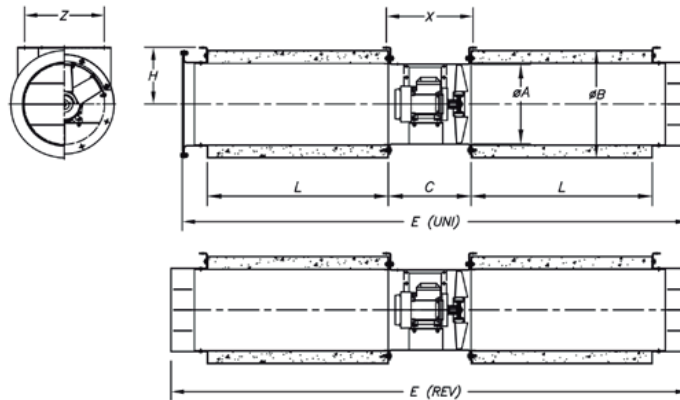

Modelo	ØA	ØB	C	L	Ød	E (UNI)	E (REV)	H	X	Z
HCT/IMP-C-31	315	415	320	700	10	1956	2000	220	345	275
HCT/IMP-C-35	355	460	325	700	12	1960	2005	250	346	300
HCT/IMP-C-38	380	460	340	1000	12	2570	2620	250	530	517
HCT/IMP-C-40	410	510	340	950	12	2485	2540	280	376	340
HCT/IMP-C-45	460	630	360	950	12	2500	2554	355	396	440

### HCT/IMP-C- 50

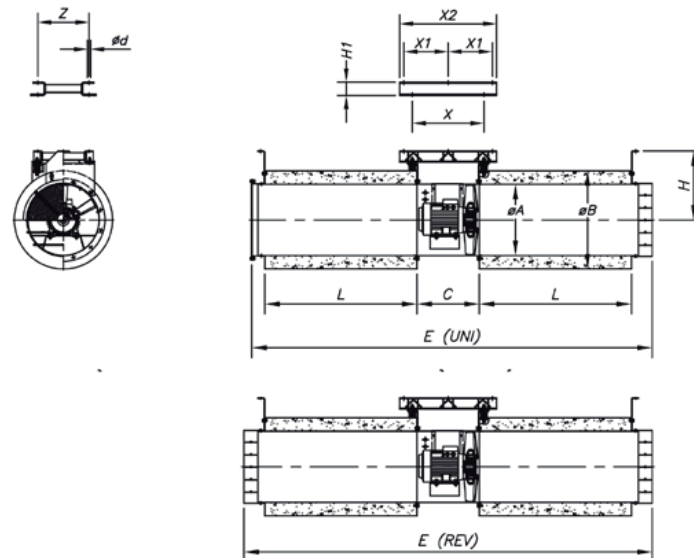

Modelo	ØA	ØB	C	L	Ød	E (UNI)	E (REV)	H	H1	X	X1	X2	Z
HCT/IMP-C-50	514	710	450	1100	12	2895	2950	498	80	518	320	700	370

# CJHCH



Unidades de ventilación helicoidales, con caja aislada acústicamente



Unidades de ventilación con aislamiento interior acústico, con tapas de registro desmontables.

**Ventilador:**

- Estructura en acero galvanizado con aislamiento térmico y acústico.
- Hélices en poliamida 6 reforzada con fibra de vidrio.
- Unidades de ventilación preparadas para trabajo vertical o horizontal.
- Dirección aire motor-hélice.

**Motor:**

- Motores de eficiencia IE3 para potencias iguales o superiores a 0,75kW, excepto monofásicos, 2 velocidades y 8 polos.
  - Motores clase F, con rodamientos a bolas, protección IP55, excepto modelos monofásicos desde el tamaño 45 hasta el tamaño 56, protección IP54.
- De 1 ó 2 velocidades según modelo

- Monofásicos 230V-50Hz, y trifásicos 230/400V-50Hz (hasta 4kW) y 400/690V-50Hz (potencias superiores a 4kW).
- Temperatura de trabajo : -25°C+ 50°C.

**Acabado:**

- Anticorrosivo en chapa de acero galvanizado.

**Bajo demanda:**

- Hélices versión AL en fundición de aluminio.
- Dirección aire hélice-motor.
- Hélices reversibles 100%.
- Bobinados especiales para diferentes tensiones.

**Código de pedido**

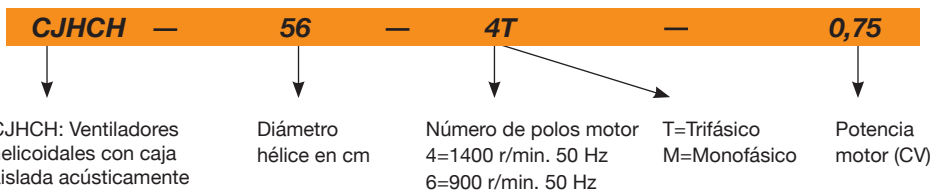

**Características técnicas**

Modelo	Velocidad (r/min)	Intensidad máxima admisible (A)			Potencia instalada (kW)	Caudal máximo (m³/h)	Nivel presión sonora dB(A)	Peso aprox. (Kg)	According ErP
		230V	400V	690V					
CJHCH-56-4T-0.75	1380	2,92	1,69	0,55	11050	69	52	2015	
CJHCH-56-4T-1 IE3	1420	2,82	1,62	0,75	12950	70	54	2015	
CJHCH-56-4T-1.5 IE3	1455	4,07	2,34	1,10	14000	71	61	2015	
CJHCH-56-4T-2 IE3	1440	5,41	3,11	1,50	15300	72	67	2015	
CJHCH-56-6T-0.33	900	1,51	0,87	0,25	8500	59	49	2015	
CJHCH-56-6T-0.5	900	2,24	1,30	0,37	9300	59	51	2015	
CJHCH-56-6T-0.75	900	2,99	1,73	0,55	10000	60	53	2015	
CJHCH-63-4T-1 IE3	1420	2,82	1,62	0,75	14150	70	59	2015	
CJHCH-63-4T-1.5 IE3	1455	4,07	2,34	1,10	17000	71	65	2015	
CJHCH-63-4T-2 IE3	1440	5,41	3,11	1,50	18900	72	72	2015	
CJHCH-63-4T-3 IE3	1435	7,93	4,56	2,20	22100	73	73	2015	
CJHCH-63-4T-4 IE3	1440	10,70	6,15	3,00	25400	74	79	2015	
CJHCH-63-6T-0.5	900	2,24	1,30	0,37	12150	62	56	2015	
CJHCH-63-6T-0.75	900	2,99	1,73	0,55	12750	63	58	2015	
CJHCH-63-6T-1 IE3	940	3,36	1,93	0,75	13800	64	67	*	
CJHCH-71-4T-1.5 IE3	1455	4,07	2,34	1,10	19750	75	81	2015	
CJHCH-71-4T-2 IE3	1440	5,41	3,11	1,50	21100	76	88	2015	
CJHCH-71-4T-3 IE3	1435	7,93	4,56	2,20	23950	78	90	2015	
CJHCH-71-4T-4 IE3	1440	10,70	6,15	3,00	29400	79	96	2015	
CJHCH-71-6T-0.75	900	2,99	1,73	0,55	15150	65	73	2015	
CJHCH-71-6T-1 IE3	940	3,36	1,93	0,75	17250	66	83	2015	
CJHCH-71-6T-1.5 IE3	945	4,68	2,69	1,10	20950	67	88	2015	

## Características técnicas

Modelo	Velocidad (r/min)	Intensidad máxima admisible (A)			Potencia instalada (kW)	Caudal máximo (m³/h)	Nivel presión sonora dB(A)	Peso aprox. (Kg)	According ErP
		230V	400V	690V					
CJHCH-80-4T-3 IE3	1435	7,93	4,56		2,20	28000	79	98	2015
CJHCH-80-4T-4 IE3	1440	10,70	6,15		3,00	32700	80	104	2015
CJHCH-80-4T-5.5 IE3	1450	13,90	8,00		4,00	37200	81	106	2015
CJHCH-80-6T-1 IE3	940	3,36	1,93		0,75	20600	69	91	2015
CJHCH-80-6T-1.5 IE3	945	4,68	2,69		1,10	24250	70	96	2015
CJHCH-80-6T-2 IE3	950	6,43	3,70		1,50	28000	71	100	2015
CJHCH-80-6T-3 IE3	950	9,08	5,22		2,20	32500	72	105	2015
CJHCH-90-4T-4 IE3	1440	10,70	6,15		3,00	37750	84	128	2015
CJHCH-90-4T-5.5 IE3	1450	13,90	8,00		4,00	41850	86	130	2015
CJHCH-90-4T-7.5 IE3	1465		10,30	5,97	5,50	47000	88	167	2015
CJHCH-90-4T-10 IE3	1465		13,90	8,06	7,50	53000	89	171	2015
CJHCH-90-6T-3 IE3	950	9,08	5,22		2,20	35000	76	129	2015
CJHCH-90-6T-4 IE3	970	12,00	6,91		3,00	40000	77	149	2015
CJHCH-100-4T-7.5 IE3	1465		10,30	5,97	5,50	52500	89	175	2015
CJHCH-100-4T-10 IE3	1465		13,90	8,06	7,50	58500	90	179	2015
CJHCH-100-4T-15 IE3	1470		20,90	12,10	11,00	68000	91	211	2015
CJHCH-100-4T-20 IE3	1465		27,90	16,20	15,00	71850	92	222	2015
CJHCH-100-6T-3 IE3	950	9,08	5,22		2,20	40500	80	137	2015
CJHCH-100-6T-4 IE3	970	12,00	6,91		3,00	46950	81	157	2015
CJHCH-100-6T-5.5 IE3	960	15,60	8,99		4,00	52000	82	163	2015

\* Equipos fuera de la Directiva 2009/125/EC

## Características acústicas

Los valores indicados, se determinan mediante medidas de nivel de presión y potencia sonora en dB(A) obtenidas en campo libre a una distancia equivalente a dos veces la envergadura del ventilador más el diámetro de la hélice, con un mínimo de 1,5 mts.

Espectro de potencia sonora Lw(A) en dB(A) por banda de frecuencia en Hz

Modelo	63	125	250	500	1000	2000	4000	8000	Modelo	63	125	250	500	1000	2000	4000	8000
56-4-0.75	44	64	72	77	79	76	69	58	71-6-1.5	44	64	72	77	79	76	69	58
56-4-1	45	65	73	78	80	77	70	59	80-4-3	56	76	84	89	91	88	81	70
56-4-1.5	46	66	74	79	81	78	71	60	80-4-4	57	77	85	90	92	89	82	71
56-4-2	47	67	75	80	82	79	72	61	80-4-5.5	58	78	86	91	93	90	83	72
56-6-0.33	34	54	62	67	69	66	59	48	80-6-1	46	66	74	79	81	78	71	60
56-6-0.5	34	54	62	67	69	66	59	48	80-6-1.5	47	67	75	80	82	79	72	61
56-6-0.75	35	55	63	68	70	67	60	49	80-6-2	48	68	76	81	83	80	73	62
63-4-1	47	67	75	80	82	79	72	61	80-6-3	49	69	77	82	84	81	74	63
63-4-1.5	48	68	76	81	83	80	73	62	90-4-4	62	83	90	95	98	94	87	76
63-4-2	49	69	77	82	84	81	74	63	90-4-5.5	64	85	92	97	100	96	89	78
63-4-3	50	70	78	83	85	82	75	64	90-4-7.5	66	87	94	99	102	98	91	80
63-4-4	51	71	79	84	86	83	76	65	90-4-10	67	88	95	100	103	99	92	81
63-6-0.5	39	59	67	72	74	71	64	53	90-6-3	54	75	82	87	90	86	79	68
63-6-0.75	40	60	68	73	75	72	65	54	90-6-4	55	76	83	88	91	87	80	69
63-6-1	41	61	69	74	76	73	66	55	100-4-7.5	69	89	97	102	104	101	94	83
71-4-1.5	52	72	80	85	87	84	77	66	100-4-10	70	90	98	103	105	102	95	84
71-4-2	53	73	81	86	88	85	78	67	100-4-15	71	91	99	104	106	103	96	85
71-4-3	55	75	83	88	90	87	80	69	100-4-20	72	92	100	105	107	104	97	86
71-4-4	56	76	84	89	91	88	81	70	100-6-3	60	80	88	93	95	92	85	74
71-6-0.75	42	62	70	75	77	74	67	56	100-6-4	61	81	89	94	96	93	86	75
71-6-1	43	63	71	76	78	75	68	57	100-6-5.5	62	82	90	95	97	94	87	76

## Dimensiones mm

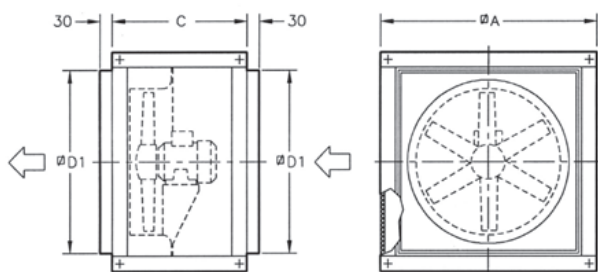

Modelo	∅A	C	∅D1
CJHCH-56/63	825	550	690
CJHCH-71/80	1000	650	850
CJHCH-90/100	1200	750	1050



## Erp. (Energy Related Products)

Información de la Directiva 2009/125/EC descargable desde la web de SODECA o programa de selección QuickFan

## Curvas características

Ver curvas de la serie HCH-HCT

## Accesorios

Ver apartado accesorios.



# HTP

Extractores axiales tubulares de alta presión



Hélice de alta presión

Extractores axiales tubulares de alta presión y gran robustez, especialmente diseñados para instalaciones de minería o aplicaciones con grandes pérdidas de carga.

**Ventilador:**

- Envoltente tubular en chapa de acero de gran espesor.
- Soporte de motor soldado al envoltente.
- Directrices de alto rendimiento aerodinámico para ganancia de presión.
- Óptima protección superficial mediante acero de alta calidad.
- Hélice de alto rendimiento, construida en fundición de aluminio.
- Sentido de aire hélice-motor.
- Conexión eléctrica en caja de bornes externa.

**Motor:**

- Motores de eficiencia IE3 para potencias iguales o superiores a 0,75kW, excepto monofásicos, 2 velocidades y 8 polos.

- Motores clase F, con rodamientos a bolas, protección IP-55.
- Trifásicos 230/400V-50Hz (hasta 4kW) y 400/690V-50Hz (potencias superiores a 4kW).
- Temperatura de trabajo -20°C + 70°C.

**Acabado:**

- Acero de alta protección anticorrosivo, imprimación especial y pintura de alta calidad para ambientes corrosivos.

**Bajo demanda:**

- Motores normalizados IP-55, motores ATEX y de 2 Velocidades.
- Construcción total en acero inoxidable.
- Construcción en acero galvanizado en caliente.



**Código de pedido**

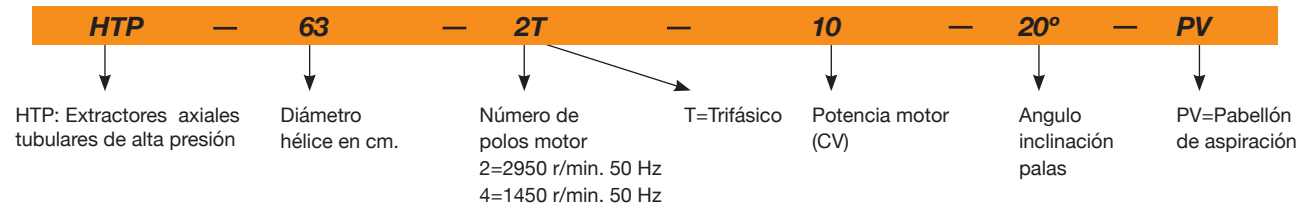

**Características técnicas**

Modelo	Velocidad (r/min)	Intensidad máxima admisible (A) 230V	400V	690V	Potencia instalada (kW)	Caudal máximo (m³/h)	Nivel presión sonora dB(A)	Peso aprox. (Kg)	According ErP
HTP-50-2T-4 IE3	2910	10,00	5,77		3,00	13850	86	49	2015
HTP-50-2T-5.5 IE3	2900	13,00	7,50		4,00	16450	92	65	2015
HTP-56-2T-5.5 IE3	2900	13,00	7,50		4,00	18050	97	69	2015
HTP-56-2T-10 IE3	2930		14,10	8,17	7,50	25500	89	143	2015
HTP-63-2T-10 IE3	2930		14,10	8,17	7,50	23850	94	128	2015
HTP-63-2T-15 IE3	2945		20,00	11,60	11,00	29400	94	199	2015
HTP-63-2T-20 IE3	2945		27,70	16,10	15,00	34400	97	205	2015
HTP-63-2T-25 IE3	2945		33,90	19,70	18,50	37200	98	216	2015
HTP-63-2T-30 IE3	2950		39,70	23,00	22,00	39800	99	208	2015
HTP-63-4T-1.5 IE3	1455	4,07	2,34		1,10	12850	83	92	2015
HTP-63-4T-2 IE3	1440	5,41	3,11		1,50	15650	87	93	2015
HTP-63-4T-3 IE3	1435	7,93	4,56		2,20	18600	84	101	2015
HTP-63-4T-4 IE3	1440	10,70	6,15		3,00	19900	89	104	2015
HTP-71-2T-15 IE3	2945		20,00	11,60	11,00	32850	93	216	2015
HTP-71-2T-20 IE3	2945		27,70	16,10	15,00	39250	95	222	2015
HTP-71-2T-25 IE3	2945		33,90	19,70	18,50	43450	95	233	2015
HTP-71-2T-30 IE3	2950		39,70	23,00	22,00	45500	95	225	2015
HTP-71-2T-40 IE3	2960		54,50	31,60	30,00	52550	98	333	2015
HTP-71-4T-2 IE3	1435	7,93	4,56		2,20	17500	84	110	2015
HTP-71-4T-3 IE3	1435	7,93	4,56		2,20	20650	84	118	2015
HTP-71-4T-4 IE3	1440	10,70	6,15		3,00	23950	89	121	2015



## Características técnicas

Modelo	Velocidad (r/min)	Intensidad máxima admisible (A)			Potencia instalada (kW)	Caudal máximo (m³/h)	Nivel presión sonora dB(A)	Peso aprox. (Kg)	According ErP
		230V	400V	690V					
HTP-71-4T-5.5 IE3	1450	13,90	8,00		4,00	27400	89	127	2015
HTP-71-4T-7.5 IE3	1465		10,30	5,97	5,50	31700	113	141	2015
HTP-80-4T-4 IE3	1440	10,70	6,15		3,00	19300	91	146	2015
HTP-80-4T-5.5 IE3	1450	13,90	8,00		4,00	22850	88	152	2015
HTP-80-4T-7.5 IE3	1465		10,30	5,97	5,50	28000	109	166	2015
HTP-80-4T-10 IE3	1465		13,90	8,06	7,50	31500	87	193	2015
HTP-80-4T-15 IE3	1470		20,90	12,10	11,00	40000	91	242	2015
HTP-90-4T-7.5 IE3	1465		10,30	5,97	5,50	27450	113	196	2015
HTP-90-4T-10 IE3	1465		13,90	8,06	7,50	32500	90	223	2015
HTP-90-4T-15 IE3	1470		20,90	12,10	11,00	42200	90	272	2015
HTP-90-4T-20 IE3	1465		27,90	16,20	15,00	50050	94	283	2015
HTP-90-4T-25 IE3	1470		35,10	20,30	18,50	54550	95	326	2015
HTP-90-4T-30 IE3	1470		41,00	23,80	22,00	61750	97	326	2015
HTP-100-4T-15 IE3	1470		20,90	12,10	11,00	46100	93	307	2015
HTP-100-4T-20 IE3	1465		27,90	16,20	15,00	56300	93	318	2015
HTP-100-4T-25 IE3	1470		35,10	20,30	18,50	59900	93	361	2015
HTP-100-4T-30 IE3	1470		41,00	23,80	22,00	69900	96	361	2015
HTP-100-4T-40 IE3	1480		57,10	33,10	30,00	80500	98	429	2015
HTP-125-4T-40 IE3	1480		57,10	33,10	30,00	81000	100	531	2015
HTP-125-4T-50 IE3	1480		69,20	40,10	37,00	96800	100	602	2015
HTP-125-4T-60 IE3	1475		80,90	46,90	45,00	105050	100	658	2015
HTP-125-4T-75 IE3	1480		98,60	57,20	55,00	127800	100	664	2015
HTP-125-4T-100 IE3	1485		134,00	77,70	75,00	147350	104	784	2015
HTP-125-4T-125 IE3	1485		158,00	91,60	90,00	156800	105	823	2015



## Erp. (Energy Related Products)

Información de la Directiva 2009/125/EC descargable desde la web de SODECA o programa de selección QuickFan

## Características acústicas

Los valores indicados, se determinan mediante medidas de nivel de presión y potencia en dB(A), obtenidas en campo libre a una distancia equivalente a dos veces la envergadura del ventilador más el diámetro de la hélice, con un mínimo de 1,5 m

Espectro de potencia sonora Lw(A) en dB(A) por banda de frecuencia en Hz

Modelo	LpdB(A)	63	125	250	500	1000	2000	4000	8000	Modelo	LpdB(A)	63	125	250	500	1000	2000	4000	8000
HTP-50-2T-4	80	57	77	85	90	92	89	82	71	HTP-80-4T-4	86	58	75	86	95	96	96	93	86
HTP-50-2T-5.5	81	58	78	86	91	93	90	83	72	HTP-80-4T-5.5	86	58	76	86	95	96	96	93	86
HTP-56-2T-5.5	86	63	83	91	96	98	95	88	77	HTP-80-4T-7.5	86	58	76	86	95	96	96	93	86
HTP-56-2T-10	87	64	84	92	97	99	96	89	78	HTP-80-4T-10	87	59	77	87	97	98	98	94	88
HTP-63-2T-10	94	70	82	92	104	105	104	99	91	HTP-80-4T-15	91	63	81	91	101	102	102	99	92
HTP-63-2T-15	94	70	82	92	104	105	104	99	91	HTP-90-4T-7.5	90	62	79	90	99	100	100	97	90
HTP-63-2T-20	97	73	85	95	107	108	107	102	94	HTP-90-4T-10	90	62	80	90	99	100	100	97	90
HTP-63-2T-25	98	74	86	96	108	109	108	103	95	HTP-90-4T-15	90	62	80	90	100	101	101	98	91
HTP-63-2T-30	99	75	87	97	109	110	109	104	96	HTP-90-4T-20	94	66	83	94	103	104	104	101	94
HTP-63-4T-1.5	79	55	67	77	89	90	89	84	76	HTP-90-4T-25	95	67	85	95	104	105	105	102	95
HTP-63-4T-2	79	55	67	77	89	90	89	84	76	HTP-90-4T-30	97	69	87	97	107	108	108	104	98
HTP-63-4T-3	83	59	71	81	93	94	93	88	80	HTP-100-4T-15	93	65	83	93	102	103	103	100	93
HTP-63-4T-4	84	60	72	82	94	95	94	89	81	HTP-100-4T-20	93	65	82	93	102	103	103	100	93
HTP-71-2T-15	93	65	83	93	102	104	103	100	93	HTP-100-4T-25	93	65	83	93	102	103	103	100	93
HTP-71-2T-20	95	67	85	95	104	106	105	102	95	HTP-100-4T-30	96	67	85	96	105	106	106	103	96
HTP-71-2T-25	95	67	85	95	104	106	105	102	95	HTP-100-4T-40	98	70	88	98	107	108	108	105	98
HTP-71-2T-30	95	67	85	95	104	106	105	102	95	HTP-125-4T-40	100	72	89	100	109	110	110	107	100
HTP-71-2T-40	98	70	88	98	107	109	108	105	98	HTP-125-4T-50	100	72	90	100	109	110	110	107	100
HTP-71-4T-2	83	55	73	83	92	93	93	90	83	HTP-125-4T-60	100	72	89	100	109	110	110	107	100
HTP-71-4T-3	83	55	72	83	92	93	93	90	83	HTP-125-4T-75	100	72	90	100	110	111	111	108	101
HTP-71-4T-4	84	56	74	84	94	95	95	91	85	HTP-125-4T-100	104	76	93	104	113	114	114	111	104
HTP-71-4T-5.5	87	59	77	87	97	98	98	95	88	HTP-125-4T-125	105	77	95	105	114	115	115	112	105
HTP-71-4T-7.5	90	62	80	90	100	101	101	97	91										

**Dimensiones mm**

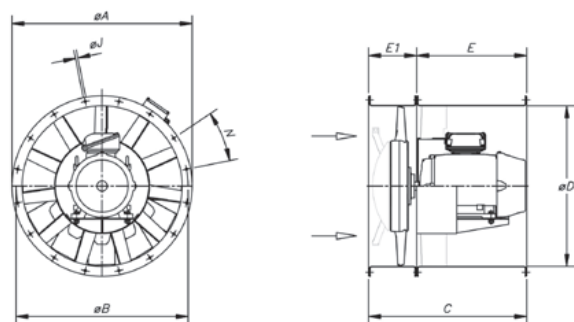

Modelo	Potencia	ØA	ØB	ØD	E	E1	C	ØJ	N
HTP-50-2T	4/5'5	600	560	514	-	-	400	12	12x30°
HTP-56-2T	5'5/10	660	620	560	-	-	500	12	12x30°
HTP-63-2T	10/15/20/25/30	730	690	640	650	220	870	13	12x30°
HTP-63-4T	1'5/2/3/4	730	690	640	340	220	560	13	12x30°
HTP-71-2T	15/20/25/30/40	810	770	710	700	240	940	13	16x22°30'
HTP-71-4T	2/3/4/5'5/7'5	810	770	710	420	240	660	13	16x22°30'
HTP-80-4T	4 / 5'5	900	860	800	360	240	600	15	16x22°30'
HTP-80-4T	7'5 / 10 / 15	900	860	800	600	240	840	15	16x22°30'
HTP-90-4T	7'5 / 10	1015	970	900	420	250	670	15	16x22°30'
HTP-90-4T	15 / 20 / 25 / 30	1015	970	900	650	250	900	15	16x22°30'
HTP-100-4T	15 / 20	1115	1070	1000	600	270	870	15	16x22°30'
HTP-100-4T	25 / 30 / 40	1115	1070	1000	700	270	970	15	16x22°30'
HTP-125	40 / 50 / 60 / 75	1365	1320	1250	900	300	1100	15	20x18°
HTP-125	100 / 125	1365	1320	1250	950	300	1250	15	20x18°

**Accesorios**

Ver apartado accesorios.

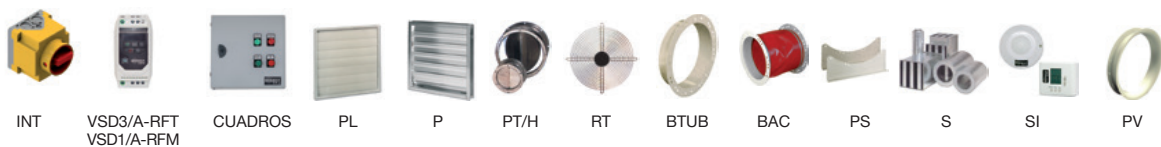

# EJEMPLO SELECCIÓN

## Curvas características

Q= Caudal en m³/h, m³/s y cfm.

Pe= Presión estática en mmH<sub>2</sub>O., Pa e inwg.

### HTP-63-4T

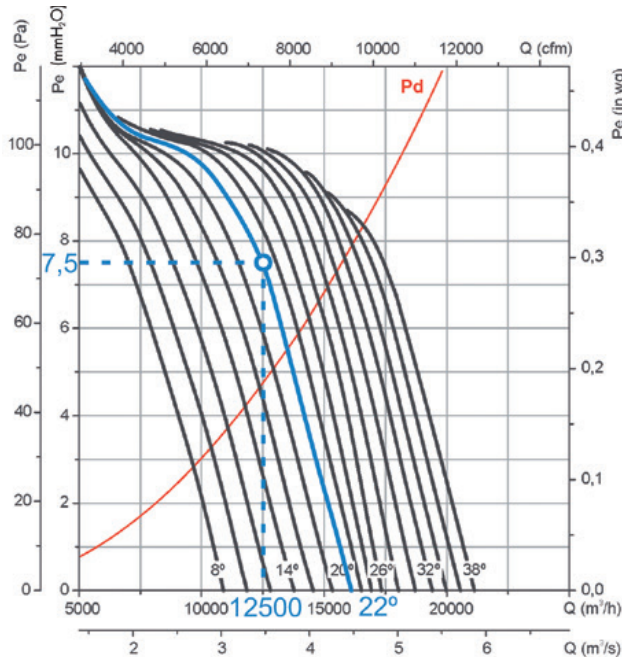

#### Datos de partida

- Punto de trabajo:
- Caudal: 12.500 m³/h
- Pérdida de carga: 7,5 mmH<sub>2</sub>O

#### Pasos para la selección del equipo

##### En la gráfica de presiones:

1. Marcar el punto de trabajo, definido por el caudal de trabajo (12.500 m³/h) y la pérdida de carga (7,5 mmH<sub>2</sub>O).
2. Escoger la curva del equipo que más se acerque por encima al punto de trabajo. En nuestro caso se obtiene una curva de 22° de ángulo de pala.

##### En la gráfica de potencia:

3. Marcar el punto de trabajo, definido por el caudal de trabajo (12.500 m³/h) y la curva de ángulo de pala escogido (22°).
4. Leer la potencia absorbida en el eje de potencias a la izquierda. La Pa= 560 W en el punto de trabajo.
5. Buscar recta roja que más se acerque al punto de trabajo por encima. En la parte derecha de la gráfica se obtiene el valor de potencia instalada de motor. En nuestro caso 0,75 kW o 1 CV

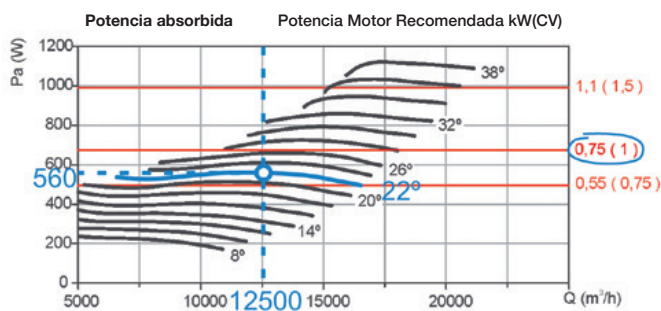

## EJEMPLO CÓDIGO PEDIDO

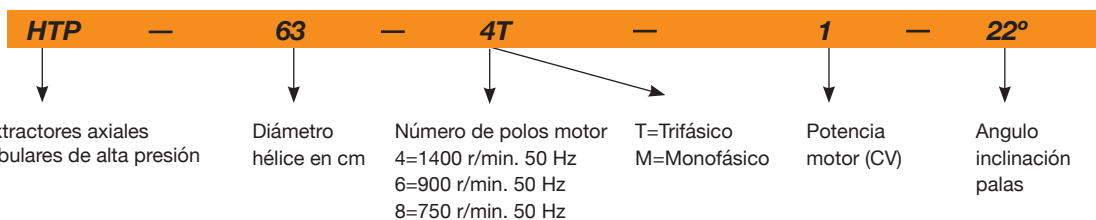

**Curvas características**

Q= Caudal en m<sup>3</sup>/h, m<sup>3</sup>/s y cfm.

Pe= Presión estática en mmH<sub>2</sub>O, Pa e inwg.

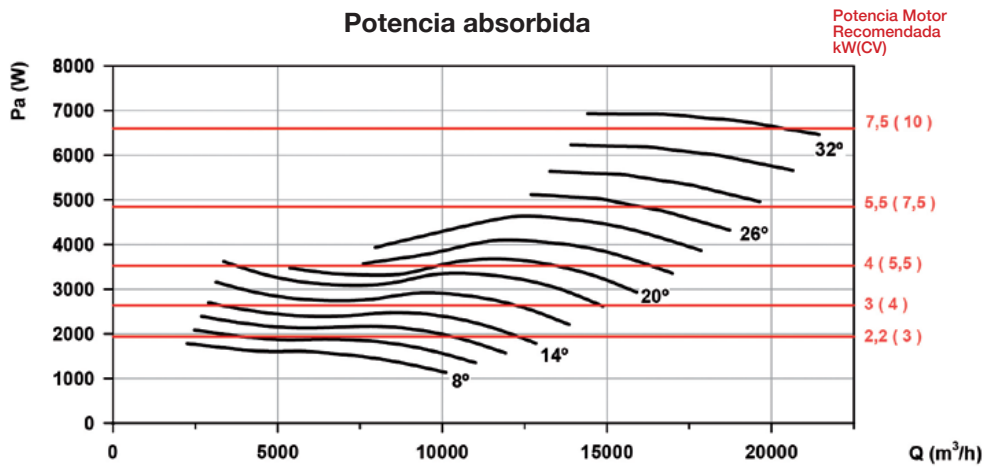
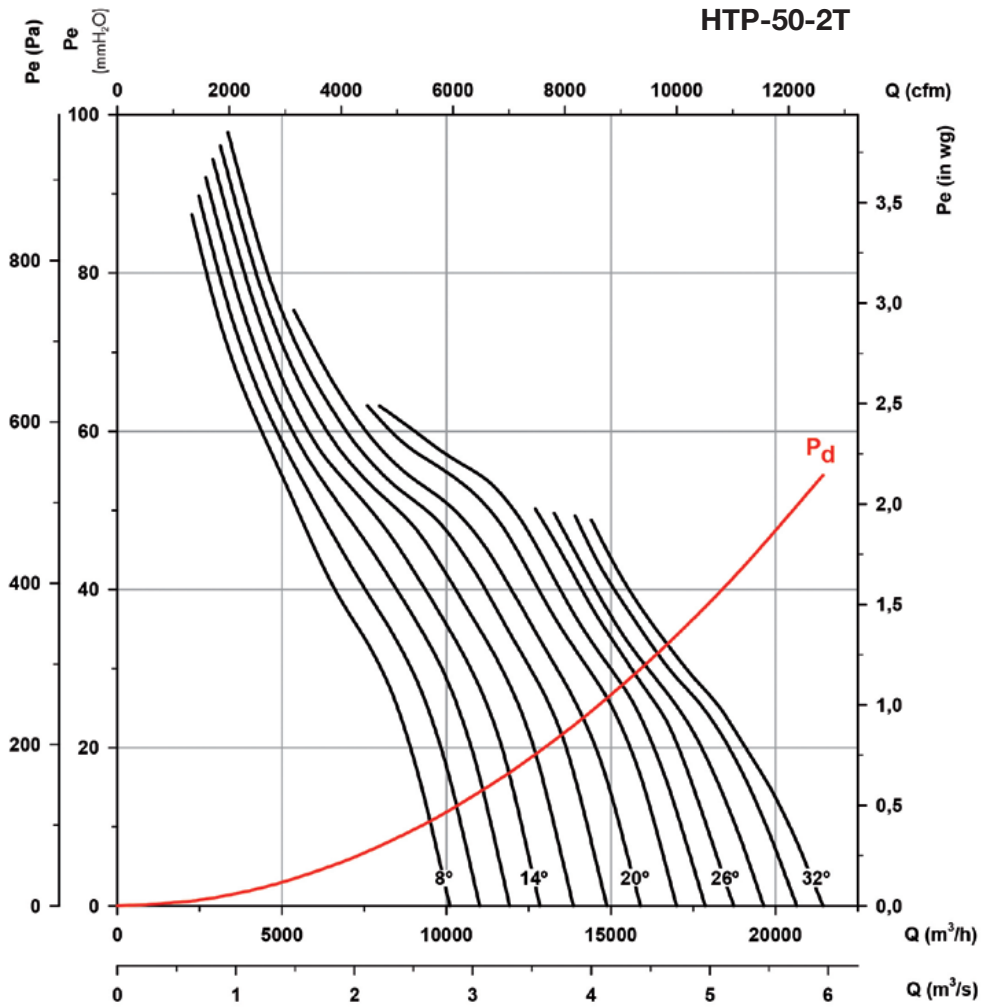

### Curvas características

Q= Caudal en m<sup>3</sup>/h, m<sup>3</sup>/s y cfm.

Pe= Presión estática en mmH<sub>2</sub>O, Pa e inwg.

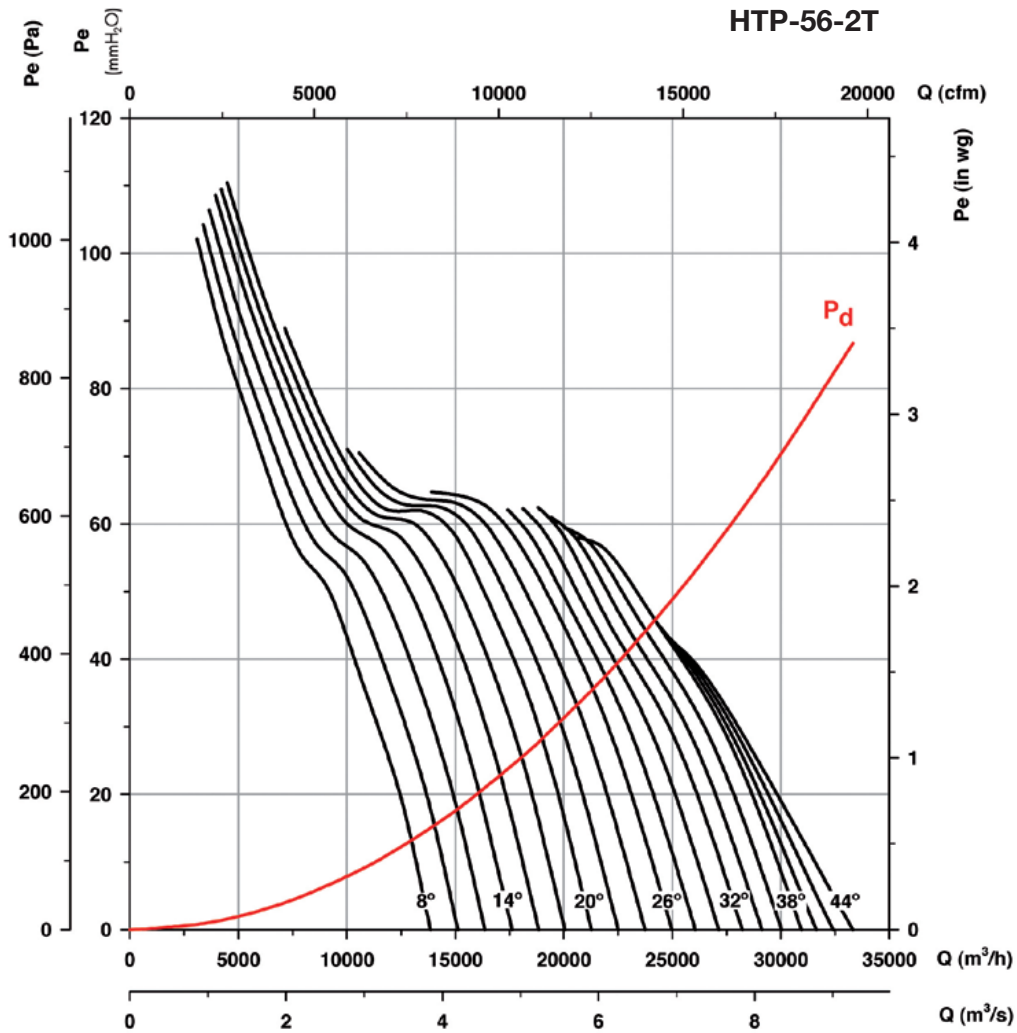

Potencia absorbida

Potencia Motor Recomendada  
kW(CV)

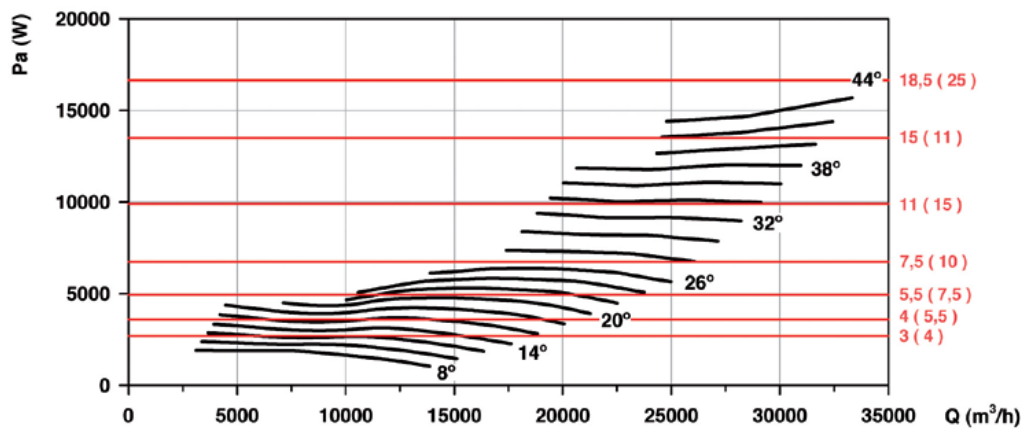

**Curvas características**

Q= Caudal en m<sup>3</sup>/h, m<sup>3</sup>/s y cfm.

Pe= Presión estática en mmH<sub>2</sub>O, Pa e inwg.

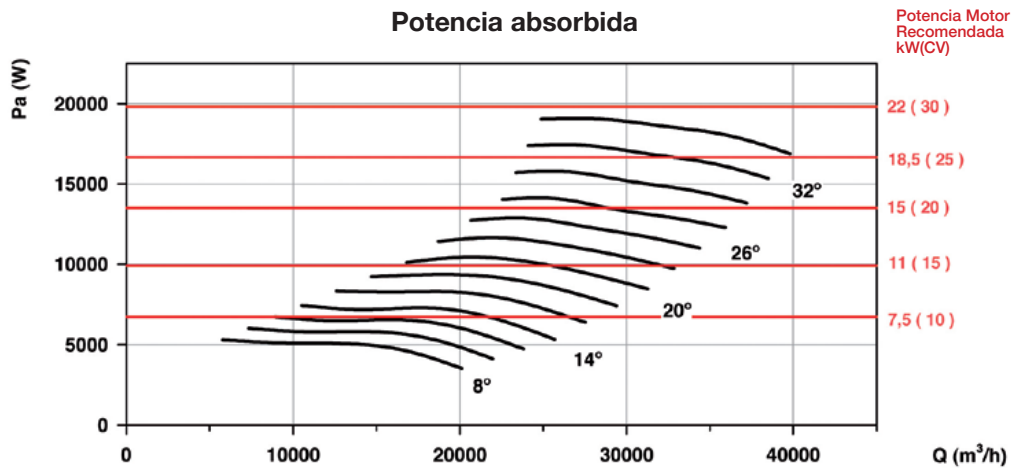
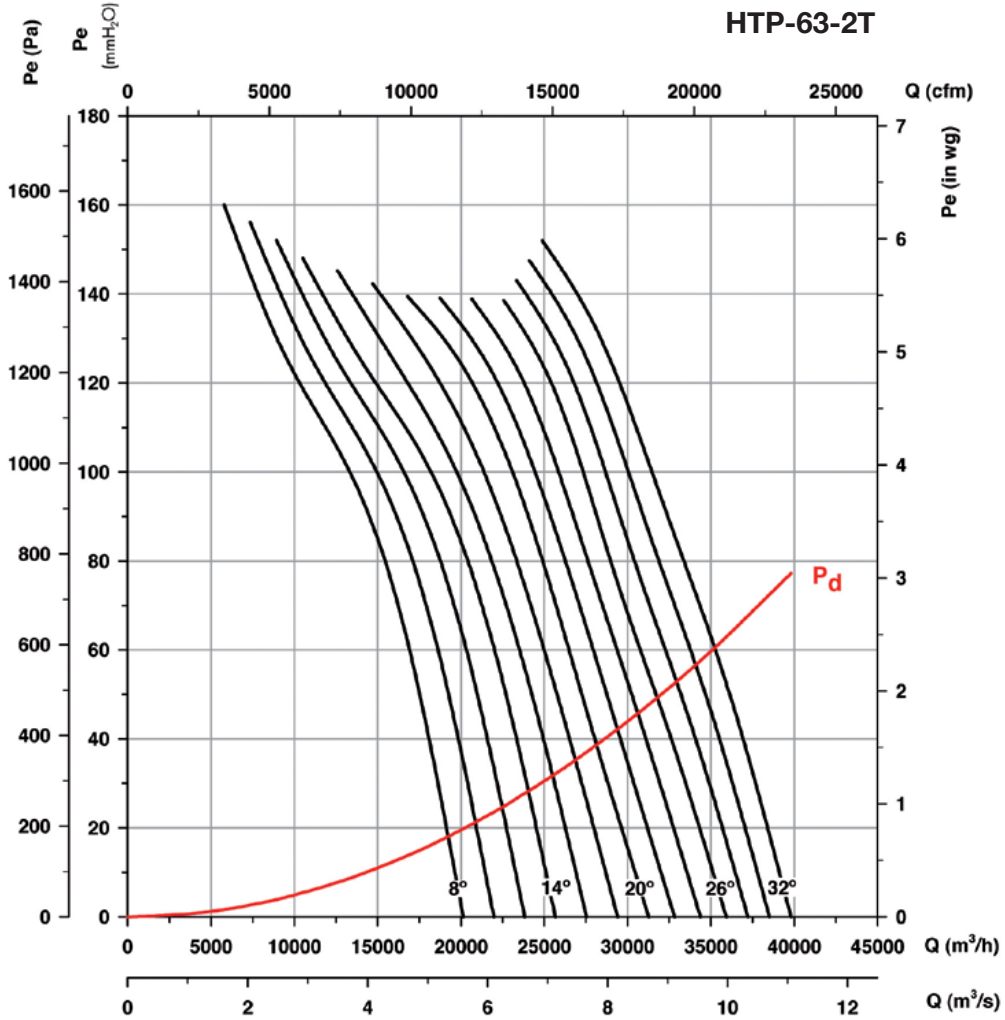

### Curvas características

Q= Caudal en m<sup>3</sup>/h, m<sup>3</sup>/s y cfm.

Pe= Presión estática en mmH<sub>2</sub>O, Pa e inwg.

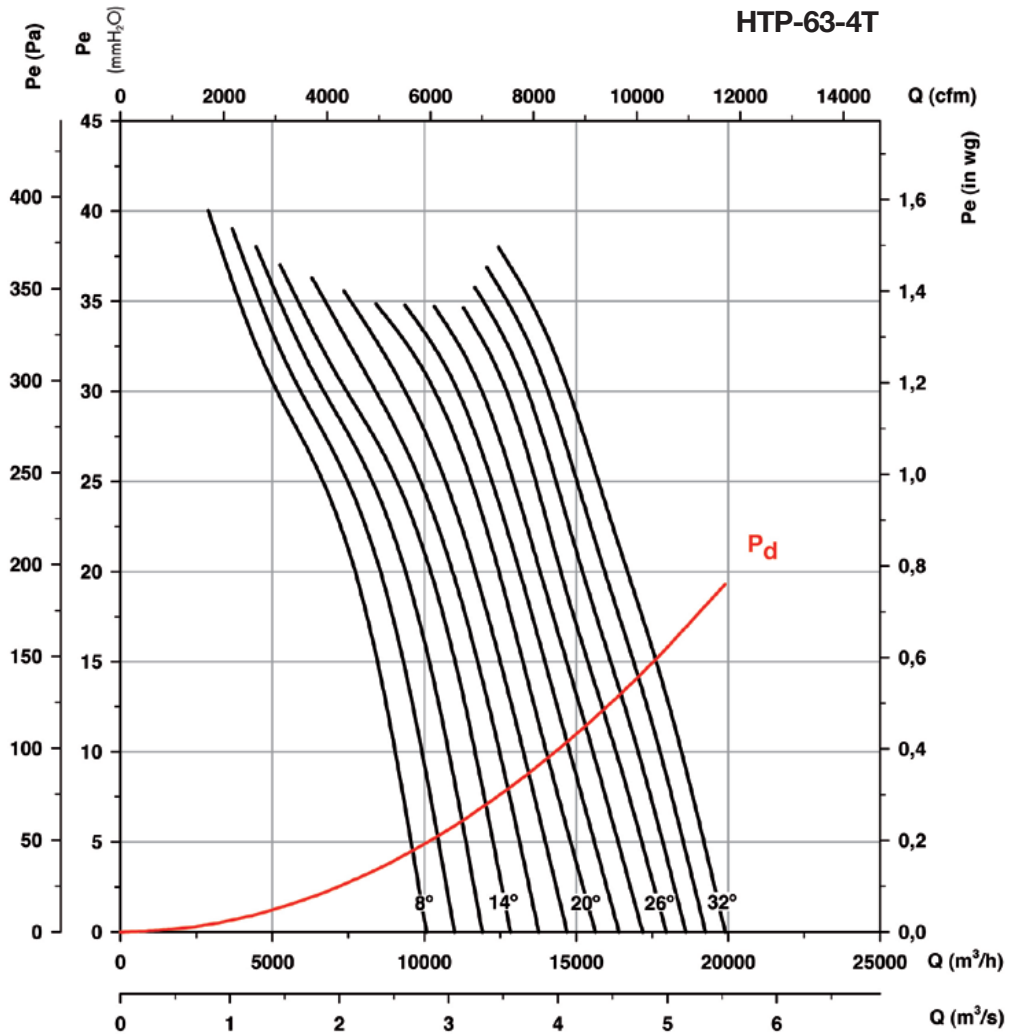

### Potencia absorbida

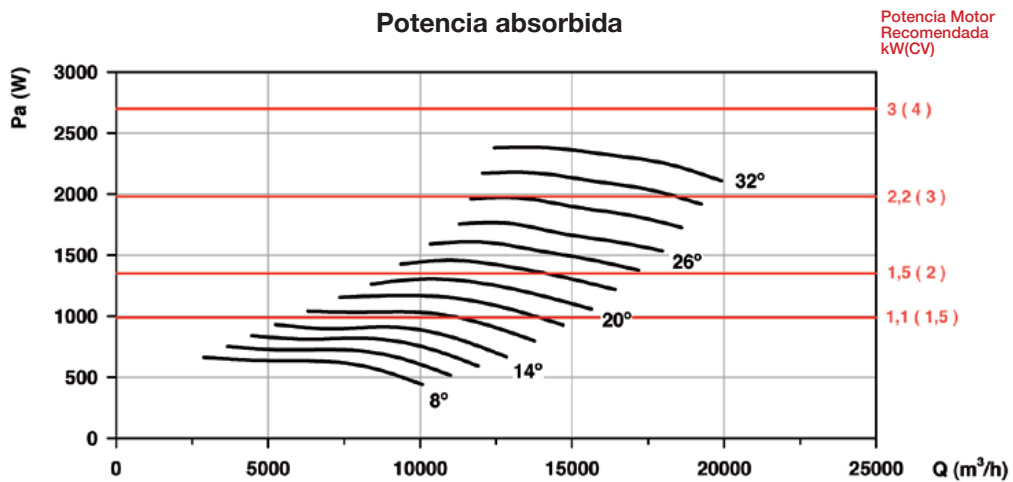

**Curvas características**

Q= Caudal en m<sup>3</sup>/h, m<sup>3</sup>/s y cfm.

Pe= Presión estática en mmH<sub>2</sub>O, Pa e inwg.

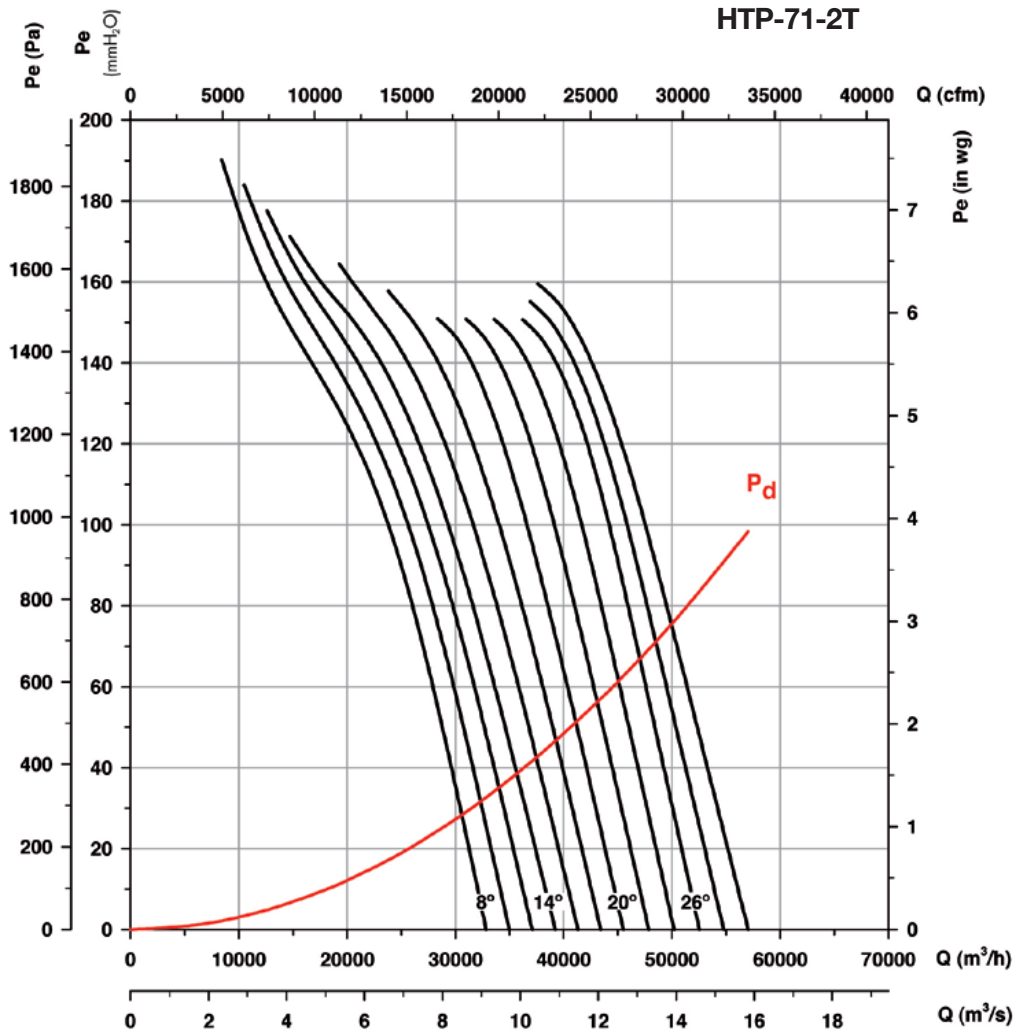

**Potencia absorbida**

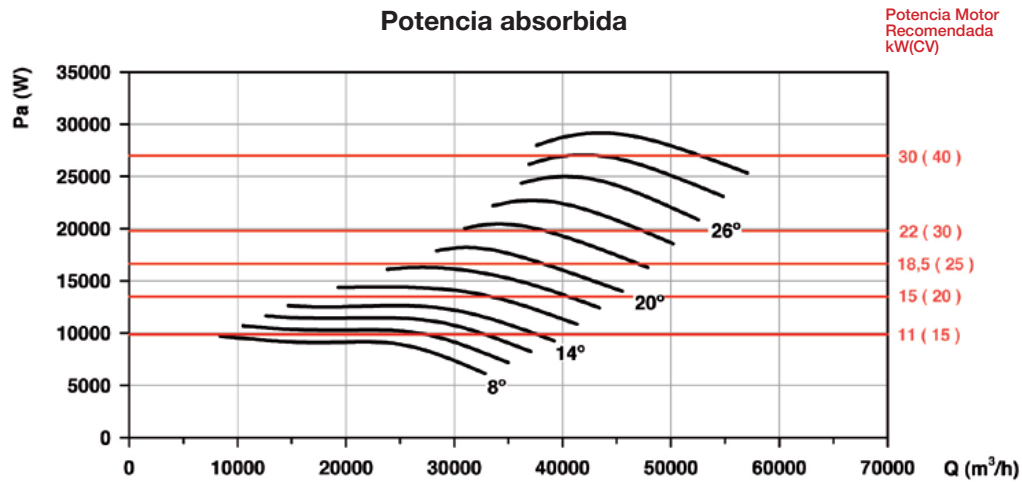



### Curvas características

Q= Caudal en m<sup>3</sup>/h, m<sup>3</sup>/s y cfm.

Pe= Presión estática en mmH<sub>2</sub>O, Pa e inwg.

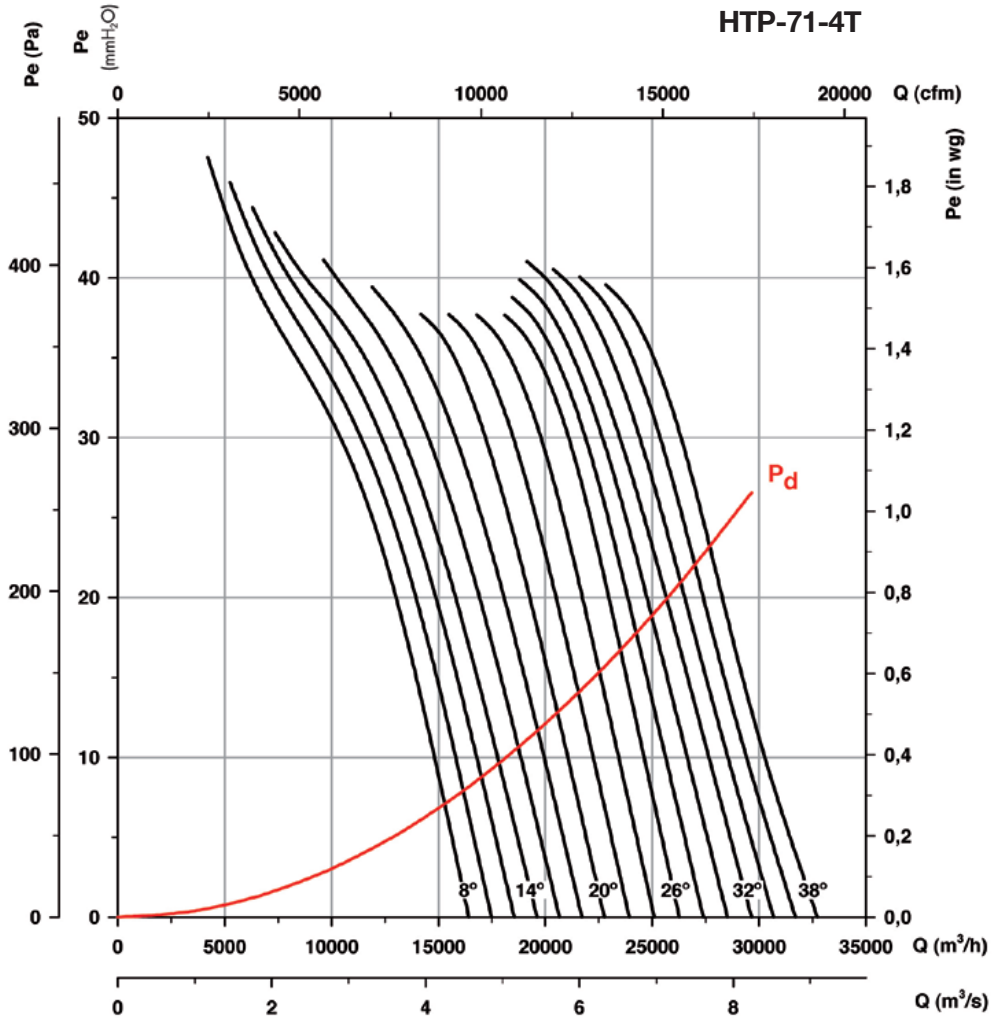

### Potencia absorbida

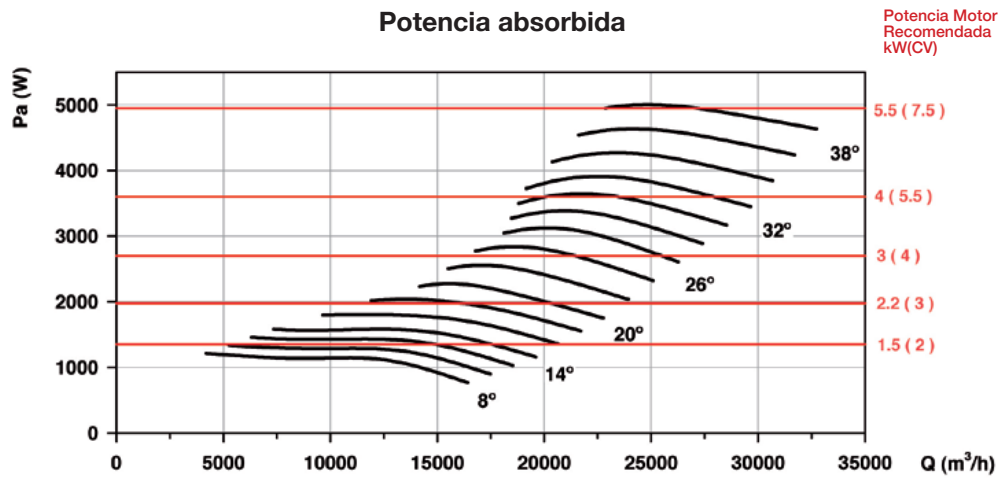

**Curvas características**

Q= Caudal en m<sup>3</sup>/h, m<sup>3</sup>/s y cfm.

Pe= Presión estática en mmH<sub>2</sub>O, Pa e inwg.

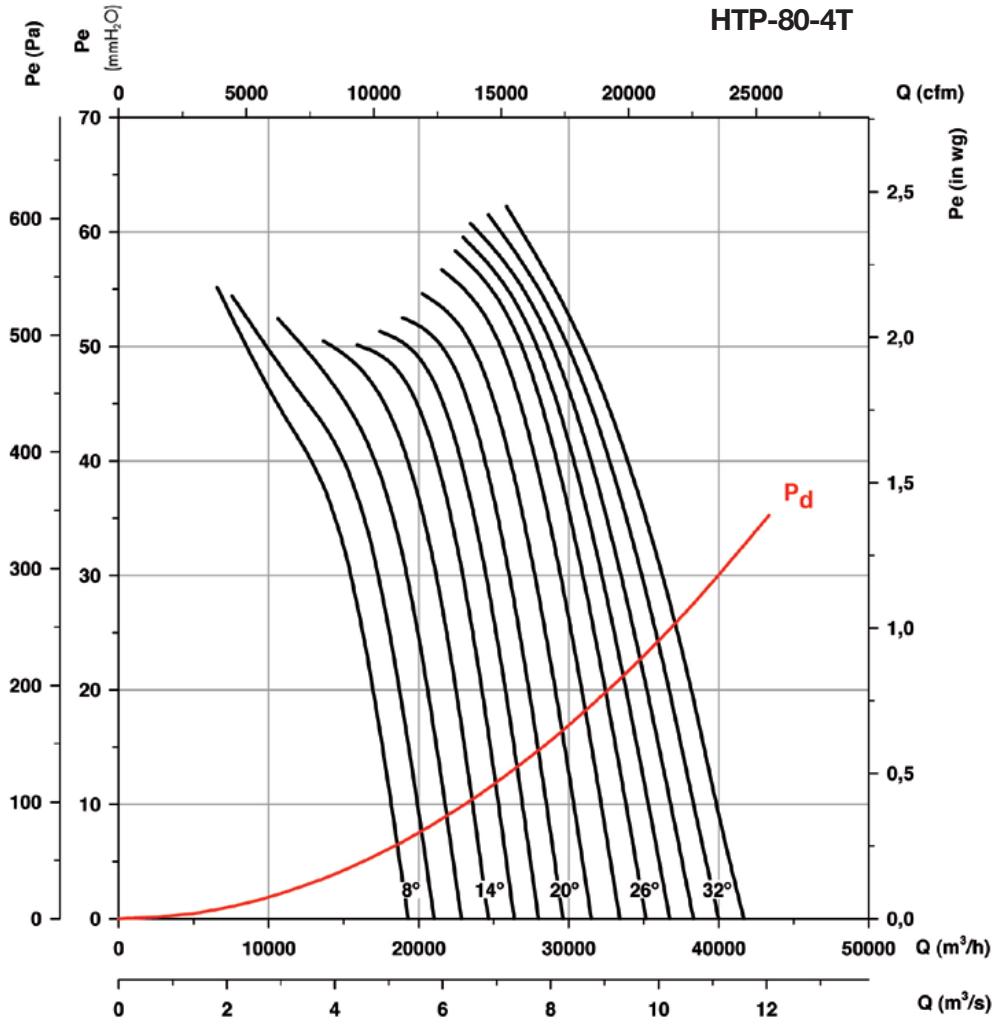

**Potencia absorbida**

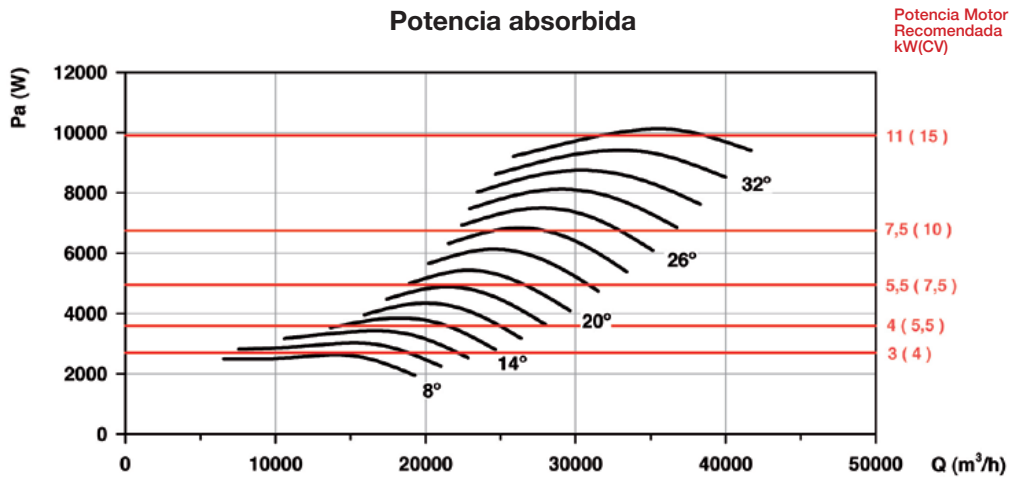

Potencia Motor Recomendada kW(CV)

### Curvas características

Q= Caudal en m<sup>3</sup>/h, m<sup>3</sup>/s y cfm.

Pe= Presión estática en mmH<sub>2</sub>O, Pa e inwg.

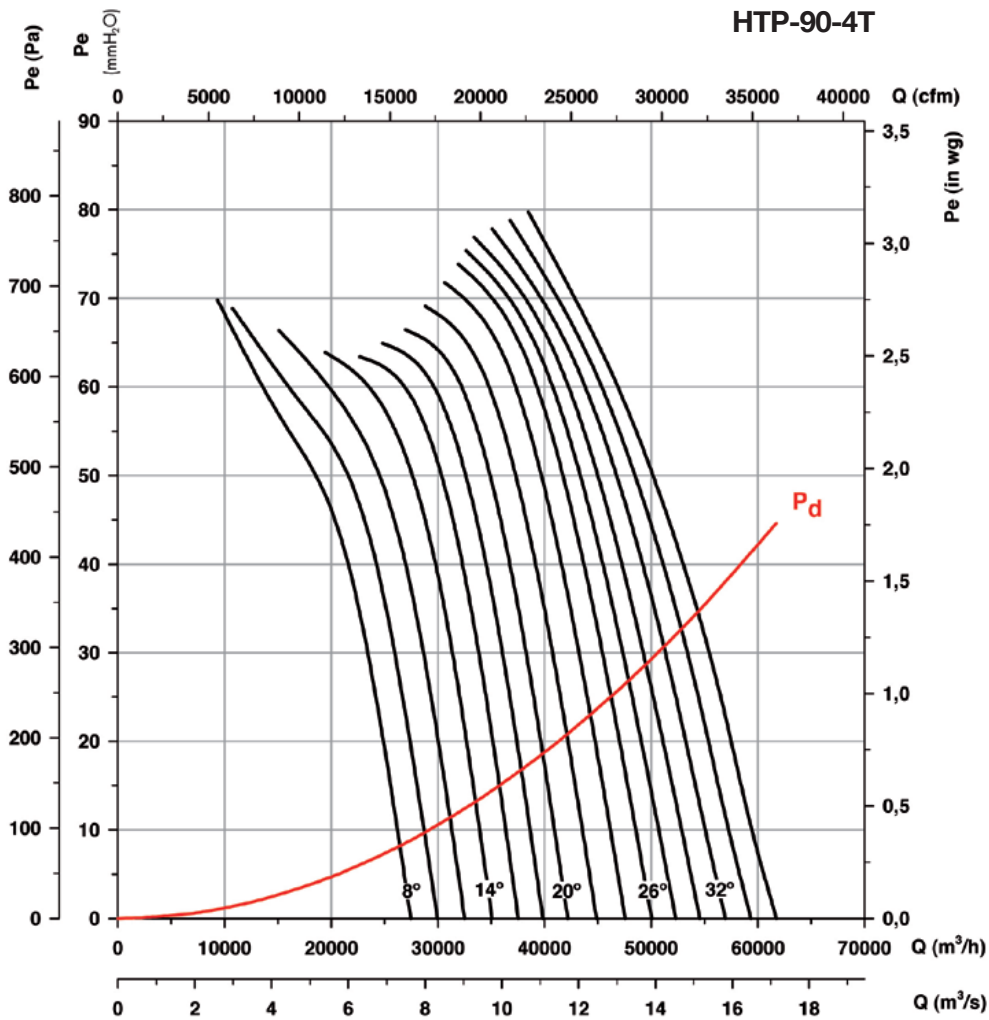

### Potencia absorbida

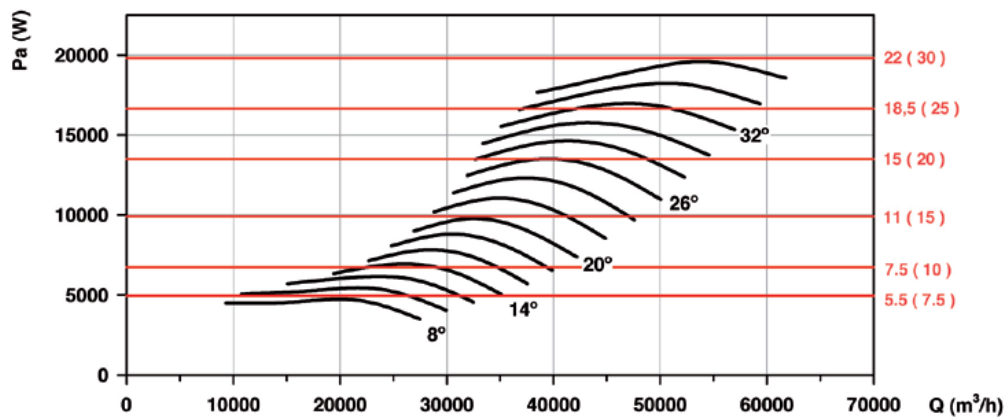

Potencia Motor  
Recomendada  
kW(CV)

**Curvas características**

Q= Caudal en m<sup>3</sup>/h, m<sup>3</sup>/s y cfm.

Pe= Presión estática en mmH<sub>2</sub>O, Pa e inwg.

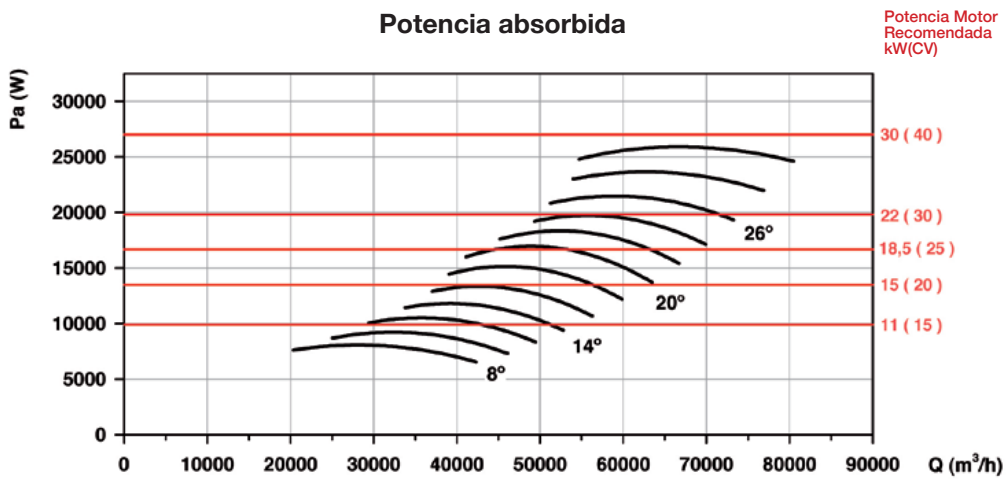
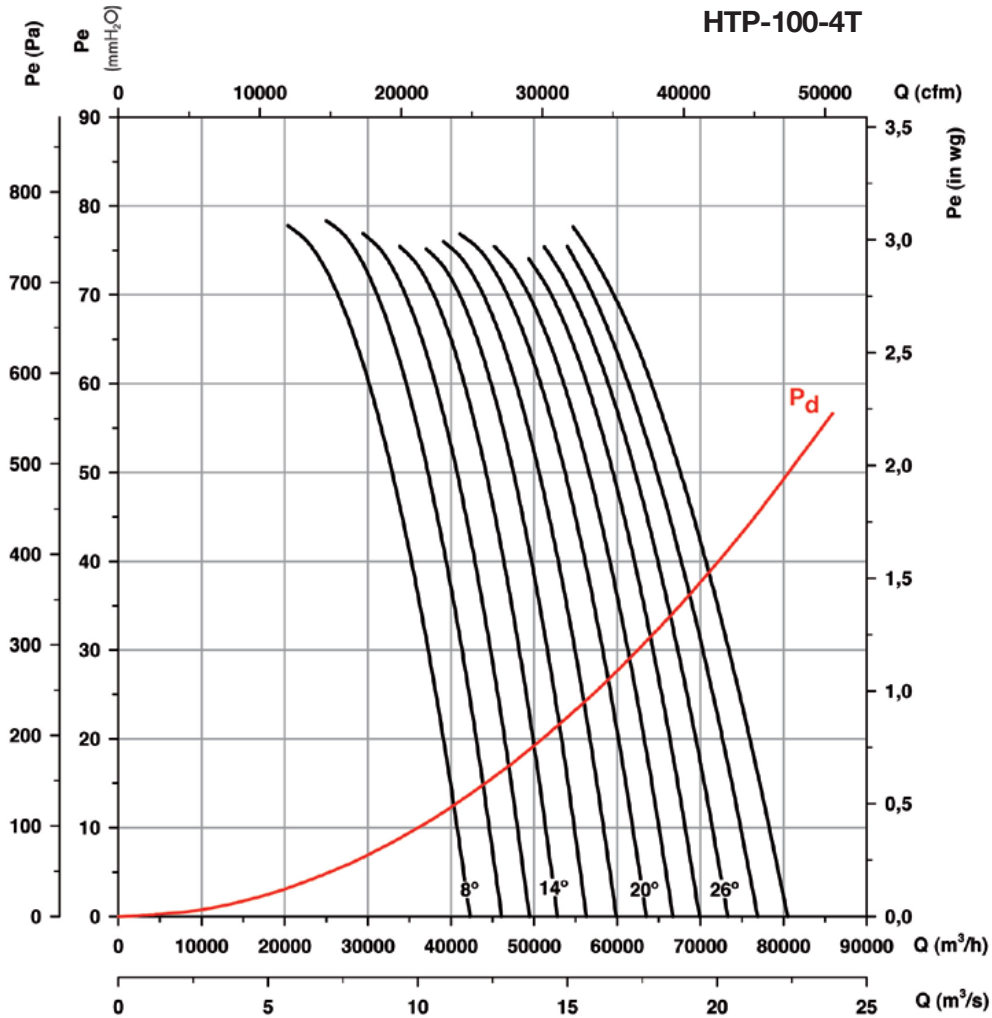

### Curvas características

Q= Caudal en m<sup>3</sup>/h, m<sup>3</sup>/s y cfm.

Pe= Presión estática en mmH<sub>2</sub>O, Pa e inwg.

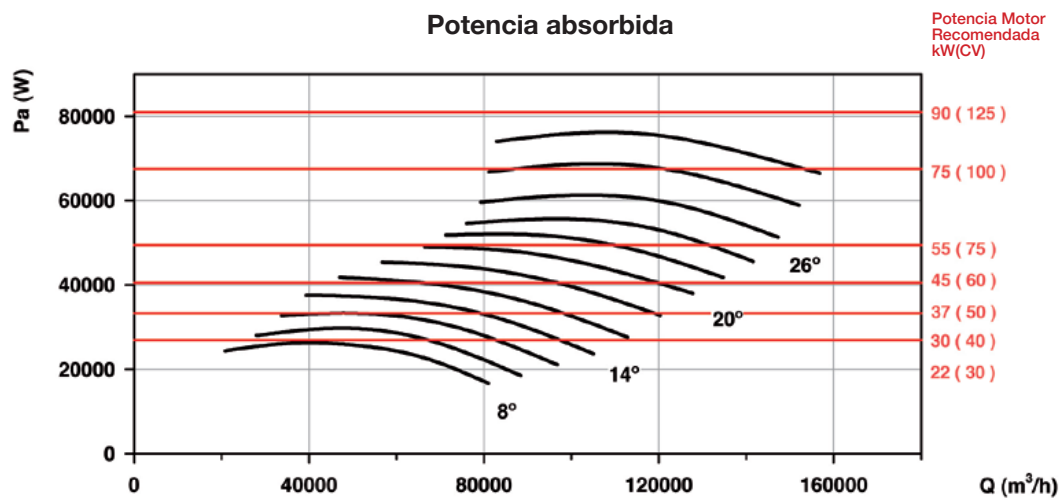
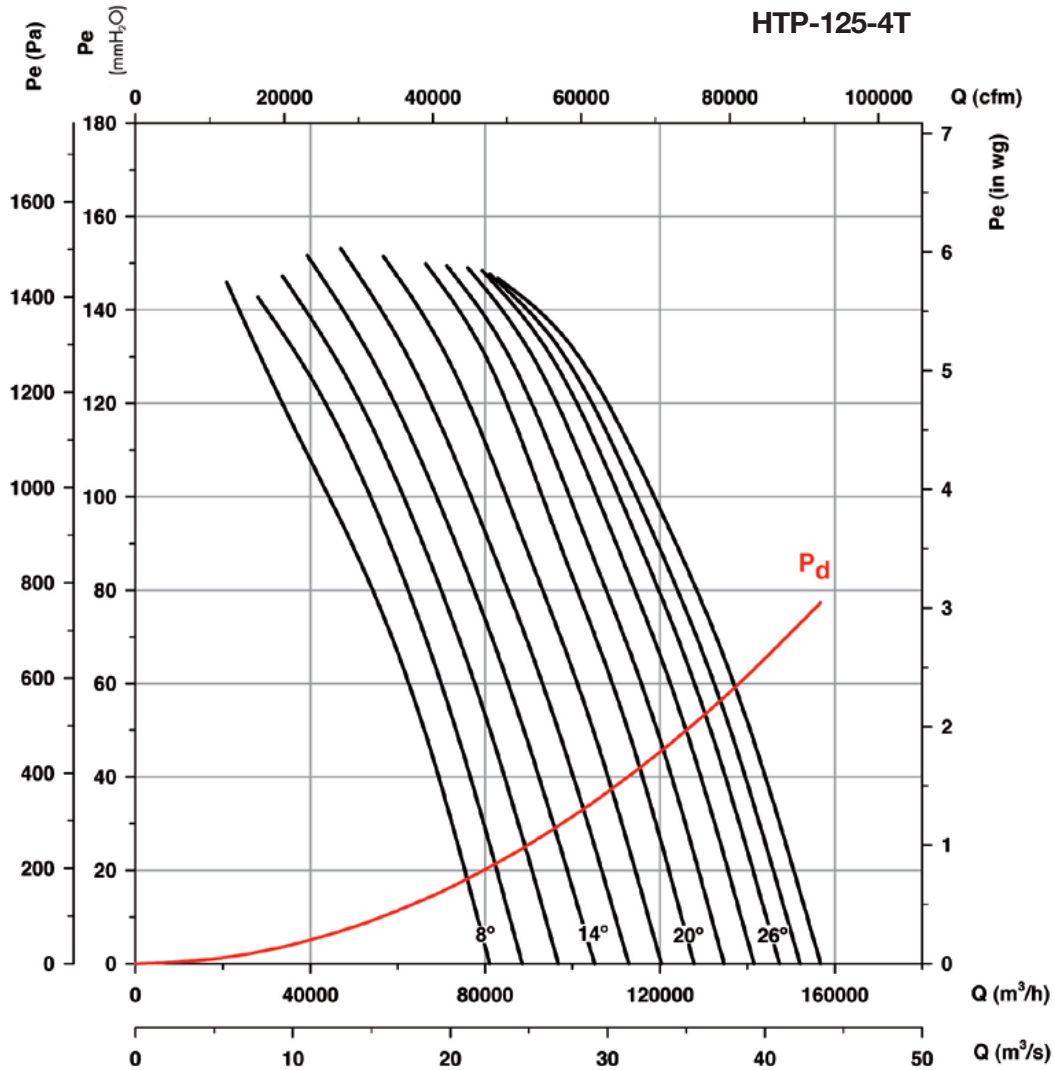

# HGT HGTX



**HGT: Ventiladores helicoidales tubulares de gran diámetro, con motor directo**

**HGTX: Ventiladores helicoidales tubulares de gran diámetro, con motor exterior**



Ventiladores helicoidales tubulares, equipados con hélices de aluminio de 6 ó 9 álabes con diversos ángulos de inclinación.

Ventilador:

- Dirección aire motor-hélice.
- Hélices en fundición de aluminio de 6 ó 9 álabes, con ángulo de inclinación ajustable.
- Envoltente tubular en chapa de acero
- HGT: La versión standard es de carcasa corta. La versión en carcasa larga está equipada con trampilla de inspección.
- HGTX: Versión standard en carcasa larga, equipada con trampilla de inspección.

Motor:

- Motores de eficiencia IE3 para potencias iguales o superiores a 0,75kW, excepto monofásicos, 2 velocidades y 8 polos.
- Motores clase F, con rodamientos a bolas, protección IP55.

- Trifásicos 230/400V-50Hz (hasta 4kW) y 400/690V-50Hz (potencias superiores a 4kW)
- Temperatura de trabajo: HGT: -25°C +50°C HGTX: -25°C +120°C

Acabado:

- Anticorrosivo en resina de poliéster polimerizada a 190 °C, previo desengrase con tratamiento nanotecnológico libre de fosfatos.

Bajo demanda:

- Dirección aire hélice-motor.
- Hélices reversibles 100%.
- Bobinados especiales para diferentes tensiones.
- Certificación ATEX Categoría 2.
- HGT: Ventiladores con carcasa larga equipada con trampilla de inspección.
- Motores de dos velocidades.

## Código de pedido

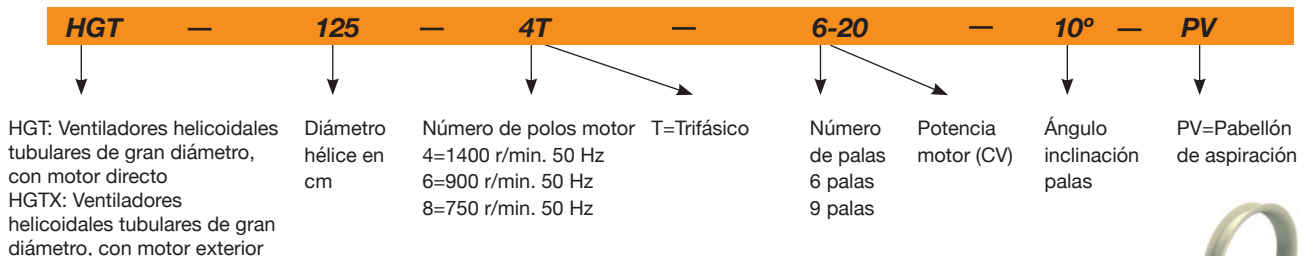

## Características técnicas

Modelo	Velocidad (r/min)	Intensidad máxima admisible (A)			Potencia Instalada (kW)	Caudal máximo (m³/h)	Nivel presión sonora dB(A)	Peso aprox. (Kg)			According ErP
		230V	400V	690V				HGT Larga	HGT Corta	HGTX	
HGT HGTX 125-4T/6-20 IE3	1465		27,90	16,20	15,00	78300	89	294	266	414	2015
HGT HGTX 125-4T/6-25 IE3	1470		35,10	20,30	18,50	92000	90	372	329	459	2015
HGT HGTX 125-4T/6-30 IE3	1470		41,00	23,80	22,00	98100	90	372	329	459	2015
HGT HGTX 125-4T/6-40 IE3	1480		57,10	33,10	30,00	117000	92	477	433	566	2015
HGT HGTX 125-4T/6-50 IE3	1480		69,20	40,10	37,00	123700	93	560	504	631	2015
HGT HGTX 125-4T/6-60 IE3	1475		80,90	46,90	45,00	136000	94	598	542	669	2015
HGT HGTX 125-4T/6-75 IE3	1480		98,60	57,20	55,00	148000	95	614	564	700	2015
HGT HGTX 125-4T/6-100 IE3	1485		134,00	77,70	75,00	161000	96	708	658	794	2015
HGT HGTX 125-4T/9-25 IE3	1470		35,10	20,30	18,50	79750	88	381	338	468	2015
HGT HGTX 125-4T/9-30 IE3	1470		41,00	23,80	22,00	97000	89	381	338	468	2015
HGT HGTX 125-4T/9-40 IE3	1480		57,10	33,10	30,00	111200	91	486	442	575	2015
HGT HGTX 125-4T/9-50 IE3	1480		69,20	40,10	37,00	118350	93	569	513	640	2015
HGT HGTX 125-4T/9-60 IE3	1475		80,90	46,90	45,00	127000	94	607	551	678	2015
HGT HGTX 125-4T/9-75 IE3	1480		98,60	57,20	55,00	142000	95	623	573	709	2015
HGT HGTX 125-4T/9-100 IE3	1485		134,00	77,70	75,00	155000	99	717	667	803	2015
HGT HGTX 125-6T/6-5.5 IE3	960	15,60	8,99		4,00	51300	77	216	183	347	2015
HGT HGTX 125-6T/6-7.5 IE3	970		11,20	6,49	5,50	60300	77	228	195	359	2015

## Características técnicas

Modelo			Velocidad (r/min)	Intensidad máxima admisible (A)			Potencia Instalada (kW)	Caudal máximo (m³/h)	Nivel presión sonoro dB(A)	Peso aprox. (Kg)			According ErP
				230V	400V	690V				HGT Larga	HGT Corta	HGTX	
HGT	HGTX	125-6T/6-10 IE3	975	14,80	8,58	7,50	72250	79	306	278	426	2015	
HGT	HGTX	125-6T/6-15 IE3	975	21,90	12,70	11,00	85450	81	307	279	427	2015	
HGT	HGTX	125-6T/6-20 IE3	975	28,20	16,30	15,00	92850	82	416	373	503	2015	
HGT	HGTX	125-6T/6-25 IE3	980	35,90	20,80	18,50	103000	84	449	405	538	2015	
HGT	HGTX	125-6T/9-10 IE3	975	14,80	8,58	7,50	68200	78	315	287	435	2015	
HGT	HGTX	125-6T/9-15 IE3	975	21,90	12,70	11,00	77550	81	316	288	436	2015	
HGT	HGTX	125-6T/9-20 IE3	975	28,20	16,30	15,00	92900	84	425	382	512	2015	
HGT	HGTX	125-6T/9-25 IE3	980	35,90	20,80	18,50	98700	85	458	414	547	2015	
HGT	HGTX	125-6T/9-30 IE3	980	42,40	24,60	22,00	104000	87	463	419	552	2015	
HGT	HGTX	125-8T/6-3	705	9,53	5,50	2,20	45700	69	218	185	349	2015	
HGT	HGTX	125-8T/6-4	705	12,82	7,40	3,00	51800	71	225	192	356	2015	
HGT	HGTX	125-8T/6-5.5	710	16,11	9,30	4,00	61500	72	258	230	378	2015	
HGT	HGTX	125-8T/6-7.5	710	12,00	7,20	5,50	67500	73	271	243	391	2015	
HGT	HGTX	125-8T/6-10	725	16,00	9,50	7,50	75500	75	301	273	421	2015	
HGT	HGTX	125-8T/9-4	705	12,82	7,40	3,00	48200	70	234	201	365	2015	
HGT	HGTX	125-8T/9-5.5	710	16,11	9,30	4,00	55200	73	267	239	387	2015	
HGT	HGTX	125-8T/9-7.5	710	12,00	7,20	5,50	67000	75	280	252	400	2015	
HGT	HGTX	125-8T/9-10	725	16,00	9,50	7,50	74750	76	310	282	430	2015	
HGT	HGTX	125-8T/9-15	720	24,00	13,80	11,00	80800	79	372	329	459	2015	
HGT	-	140-6T/6-5.5 IE3	960	15,60	8,99	4,00	58000	82	266	229	352	2015	
HGT	-	140-6T/6-7.5 IE3	970	11,20	6,49	5,50	66000	84	278	241	358	2015	
HGT	-	140-6T/6-10 IE3	975	14,80	8,58	7,50	80700	85	365	326	458	2015	
HGT	-	140-6T/6-15 IE3	975	21,90	12,70	11,00	96700	86	366	327	459	2015	
HGT	-	140-6T/6-20 IE3	975	28,20	16,30	15,00	104000	87	472	423	582	2015	
HGT	-	140-6T/6-25 IE3	980	35,90	20,80	18,50	115000	88	506	457	637	2015	
HGT	-	140-6T/6-30 IE3	980	42,40	24,60	22,00	119000	89	511	462	642	2015	
HGT	-	140-6T/9-10 IE3	975	14,80	8,58	7,50	70000	84	374	335	466	2015	
HGT	-	140-6T/9-15 IE3	975	21,90	12,70	11,00	86000	86	375	336	467	2015	
HGT	-	140-6T/9-20 IE3	975	28,20	16,30	15,00	97500	87	482	432	587	2015	
HGT	-	140-6T/9-25 IE3	980	35,90	20,80	18,50	111000	88	515	467	642	2015	
HGT	-	140-6T/9-30 IE3	980	42,40	24,60	22,00	118500	89	520	472	647	2015	
HGT	-	140-6T/9-40 IE3	985	55,40	32,10	30,00	132000	91	676	614	850	2015	
HGT	-	140-6T/9-50 IE3	985	67,20	39,00	37,00	139000	92	693	638	883	2015	
HGT	-	140-8T/6-3	705	9,53	5,50	2,20	47500	78	268	231	352	2015	
HGT	-	140-8T/6-4	705	12,82	7,40	3,00	57600	79	275	238	369	2015	
HGT	-	140-8T/6-5.5	710	16,11	9,30	4,00	65200	80	317	278	400	2015	
HGT	-	140-8T/6-7.5	710	12,00	7,20	5,50	73300	81	330	291	413	2015	
HGT	-	140-8T/6-10	725	16,00	9,50	7,50	82200	82	360	321	452	2015	
HGT	-	140-8T/6-15	720	24,00	13,80	11,00	94200	83	419	370	509	2015	
HGT	-	140-8T/9-4	705	12,82	7,40	3,00	47200	79	284	247	368	2015	
HGT	-	140-8T/9-5.5	710	16,11	9,30	4,00	64400	79	326	287	408	2015	
HGT	-	140-8T/9-7.5	710	12,00	7,20	5,50	69200	81	339	300	421	2015	
HGT	-	140-8T/9-10	725	16,00	9,50	7,50	78700	82	369	330	460	2015	
HGT	-	140-8T/9-15	720	24,00	13,80	11,00	94300	83	429	379	516	2015	
HGT	-	140-8T/9-20	725	31,00	18,10	15,00	103000	86	485	437	592	2015	
HGT	-	160-6T/6-10 IE3	975	14,80	8,58	7,50	75000	83	439	385	524	2015	
HGT	-	160-6T/6-15 IE3	975	21,90	12,70	11,00	93500	85	440	386	525	2015	
HGT	-	160-6T/6-20 IE3	975	28,20	16,30	15,00	120500	86	559	490	669	2015	
HGT	-	160-6T/6-25 IE3	980	35,90	20,80	18,50	130000	87	593	524	719	2015	
HGT	-	160-6T/6-30 IE3	980	42,40	24,60	22,00	140000	88	598	529	724	2015	
HGT	-	160-6T/6-40 IE3	985	55,40	32,10	30,00	158000	89	771	672	915	2015	
HGT	-	160-6T/6-50 IE3	985	67,20	39,00	37,00	171000	91	784	699	942	2015	
HGT	-	160-6T/9-15 IE3	975	21,90	12,70	11,00	87000	85	450	396	536	2015	
HGT	-	160-6T/9-20 IE3	975	28,20	16,30	15,00	104000	86	569	500	679	2015	
HGT	-	160-6T/9-25 IE3	980	35,90	20,80	18,50	127000	87	603	534	724	2015	
HGT	-	160-6T/9-30 IE3	980	42,40	24,60	22,00	135000	88	608	539	729	2015	
HGT	-	160-6T/9-40 IE3	985	55,40	32,10	30,00	147000	89	781	682	920	2015	
HGT	-	160-6T/9-50 IE3	985	67,20	39,00	37,00	165000	90	794	710	949	2015	
HGT	-	160-6T/9-60 IE3	985	84,40	48,90	45,00	177000	91	1019	920	1239	2015	
HGT	-	160-6T/9-75 IE3	985	103,00	59,70	55,00	193000	92	1077	978	1327	2015	
HGT	-	160-6T/9-100 IE3	990	139,00	80,60	75,00	207500	93	1232	1133	1565	2015	
HGT	-	160-8T/6-4	705	12,82	7,40	3,00	70900	76	344	292	404	2015	
HGT	-	160-8T/6-5.5	710	16,11	9,30	4,00	84500	77	391	337	468	2015	
HGT	-	160-8T/6-7.5	710	12,00	7,20	5,50	77000	79	404	350	484	2015	
HGT	-	160-8T/6-10	725	16,00	9,50	7,50	95000	80	434	380	514	2015	
HGT	-	160-8T/6-15	720	24,00	13,80	11,00	109000	82	506	437	593	2015	

**Características técnicas**

Modelo	Velocidad (r/min)	Intensidad máxima admisible (A)			Potencia Instalada (kW)	Caudal máximo (m³/h)	Nivel presión sonora dB(A)	Peso aprox. (Kg)			According ErP
		230V	400V	690V				HGT Larga	HGT Corta	HGTX	
HGT - 160-8T/6-20	725		31,00	18,10	15,00	123000	83	563	494		2015
HGT - 160-8T/6-25	725		36,00	20,70	18,50	130000	84	641	542		2015
HGT - 160-8T/9-7.5	710		12,00	7,20	5,50	70000	79	414	360		2015
HGT - 160-8T/9-10	725		16,00	9,50	7,50	87000	80	444	390		2015
HGT - 160-8T/9-15	720		24,00	13,80	11,00	103000	82	516	447		2015
HGT - 160-8T/9-20	725		31,00	18,10	15,00	117000	83	573	504		2015
HGT - 160-8T/9-25	725		36,00	20,70	18,50	133000	84	651	552		2015
HGT - 160-8T/9-30	725		42,00	24,40	22,00	140000	85	666	567		2015
HGT - 160-8T/9-40	730		61,00	35,10	30,00	151000	86	724	640		2015



**Erp. (Energy Related Products)**

Información de la Directiva 2009/125/EC descargable desde la web de SODECA o programa de selección QuickFan

**Características acústicas**

Los valores indicados, se determinan mediante medidas de nivel de presión y potencia sonora en dB(A) obtenidas en campo libre a una distancia equivalente a dos veces la envergadura del ventilador más el diámetro de la hélice, con un mínimo de 1,5 mts.

Espectro de potencia sonora Lw(A) en dB(A) por banda de frecuencia en Hz

Modelo	63	125	250	500	1000	2000	4000	8000	Modelo	63	125	250	500	1000	2000	4000	8000
125-4T/6-20	66	74	90	97	99	94	88	84	140-6T/9-25	70	88	97	96	95	91	82	77
125-4T/6-25	67	75	91	98	100	95	89	85	140-6T/9-30	70	88	97	96	95	91	82	77
125-4T/6-30	68	76	92	99	101	96	90	86	140-6T/9-40	71	89	98	97	96	92	83	78
125-4T/6-40	69	77	93	100	102	97	91	87	140-6T/9-50	74	92	101	100	99	95	86	81
125-4T/6-50	71	79	95	102	104	99	93	89	140-8T/6-3	61	73	82	86	84	78	68	65
125-4T/6-60	72	80	96	103	105	100	94	90	140-8T/6-4	63	75	84	88	86	80	70	67
125-4T/6-75	72	80	96	103	105	100	94	90	140-8T/6-5.5	64	76	85	89	87	81	71	68
125-4T/6-100	74	82	98	105	107	102	96	92	140-8T/6-7.5	65	77	86	90	88	82	72	69
125-4T/9-25	66	74	91	97	98	93	88	84	140-8T/6-10	66	78	87	91	89	83	73	70
125-4T/9-30	67	75	92	98	99	94	89	85	140-8T/6-15	68	80	89	93	91	85	75	72
125-4T/9-40	68	76	93	99	100	95	90	86	140-8T/9-4	61	72	83	88	86	82	72	67
125-4T/9-50	70	78	95	101	102	97	92	88	140-8T/9-5.5	62	73	84	89	87	83	73	68
125-4T/9-60	72	80	97	103	104	99	94	90	140-8T/9-7.5	63	74	85	90	88	84	74	69
125-4T/9-75	72	80	97	103	104	99	94	90	140-8T/9-10	64	75	86	91	89	85	75	70
125-4T/9-100	74	82	99	105	106	101	96	92	140-8T/9-15	65	76	87	92	90	86	76	71
125-6T/6-5.5	59	68	81	84	85	82	71	67	140-8T/9-20	67	78	89	94	92	88	78	73
125-6T/6-7.5	60	69	82	85	86	83	72	68	160-6T/6-10	67	82	91	93	90	84	76	72
125-6T/6-10	61	70	83	86	87	84	73	69	160-6T/6-15	68	83	92	94	91	85	77	73
125-6T/6-15	63	72	85	88	89	86	75	71	160-6T/6-20	70	85	94	96	93	87	79	75
125-6T/6-20	65	74	87	90	91	88	77	73	160-6T/6-25	71	86	95	97	94	88	80	76
125-6T/6-25	66	75	88	91	92	89	78	74	160-6T/6-30	71	86	95	97	94	88	80	76
125-6T/9-10	57	67	82	86	85	84	73	69	160-6T/6-40	72	87	96	98	95	89	81	77
125-6T/9-15	59	69	84	88	87	86	75	71	160-6T/6-50	74	89	98	100	97	91	83	79
125-6T/9-20	62	72	87	91	90	89	78	74	160-6T/9-15	67	85	94	93	92	88	79	74
125-6T/9-25	64	74	89	93	92	91	80	76	160-6T/9-20	68	86	95	94	93	89	80	75
125-6T/9-30	66	76	91	95	94	93	82	78	160-6T/9-25	69	87	96	95	94	90	81	76
125-8T/6-3	53	61	73	78	77	72	61	57	160-6T/9-30	70	88	97	96	95	91	82	77
125-8T/6-4	54	62	74	79	78	73	62	58	160-6T/9-40	71	89	98	97	96	92	83	78
125-8T/6-5.5	56	64	76	81	80	75	64	60	160-6T/9-50	72	90	99	98	97	93	84	79
125-8T/6-7.5	58	66	78	83	82	77	66	62	160-6T/9-60	72	90	99	98	97	93	84	79
125-8T/6-10	59	67	79	84	83	78	67	63	160-6T/9-75	73	91	100	99	98	94	85	80
125-8T/9-4	51	62	72	78	79	74	63	59	160-6T/9-100	75	93	102	101	100	96	87	82
125-8T/9-5.5	53	64	74	80	81	76	65	61	160-8T/6-4	60	75	84	86	83	77	69	65
125-8T/9-7.5	56	67	77	83	84	79	68	64	160-8T/6-5.5	61	76	85	87	84	78	70	66
125-8T/9-10	58	69	79	85	86	81	70	66	160-8T/6-7.5	62	77	86	88	85	79	71	67
125-8T/9-15	59	70	80	86	87	82	71	67	160-8T/6-10	63	78	87	89	86	80	72	68
140-6T/6-5.5	66	81	90	92	89	83	75	71	160-8T/6-15	65	80	89	91	88	82	74	70
140-6T/6-7.5	67	82	91	93	90	84	76	72	160-8T/6-20	66	81	90	92	89	83	75	71
140-6T/6-10	68	83	92	94	91	85	77	73	160-8T/6-25	68	83	92	94	91	85	77	73
140-6T/6-15	69	84	93	95	92	86	78	74	160-8T/9-7.5	60	78	87	86	85	81	72	67
140-6T/6-20	71	86	95	97	94	88	80	76	160-8T/9-10	62	80	89	88	87	83	74	69
140-6T/6-25	72	87	96	98	95	89	81	77	160-8T/9-15	63	81	90	89	88	84	75	70
140-6T/6-30	73	88	97	99	96	90	82	78	160-8T/9-20	64	82	91	90	89	85	76	71
140-6T/9-10	66	84	93	92	91	87	78	73	160-8T/9-25	65	83	92	91	90	86	77	72
140-6T/9-15	67	85	94	93	92	88	79	74	160-8T/9-30	66	84	93	92	91	87	78	73
140-6T/9-20	69	87	96	95	94	90	81	76	160-8T/9-40	68	86	95	94	93	89	80	75

**Accesorios**

Ver apartado accesorios.





## Dimensiones mm

### HGT

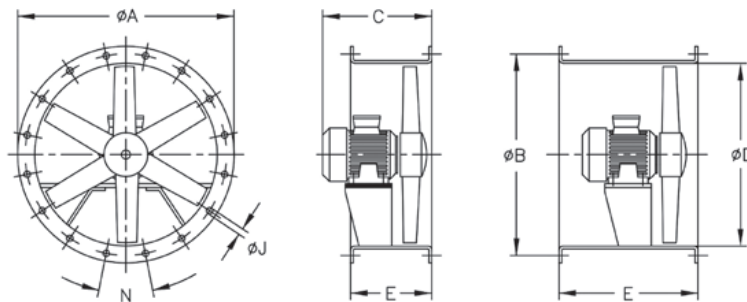

Modelo	ØA	ØB	C (Consultar tamaño constructivo motor)								ØD	E*		ØJ	N
			132	160	180	200	225	250	280	Corta (STD)		larga			
HGT-125	1365	1320	586	-	-	-	-	-	-	1250	500	700	15	20x18°	
HGT-125	1365	1320	-	700	-	-	-	-	-	1250	500	700	15	20x18°	
HGT-125	1365	1320	-	-	765	825	-	-	-	1250	700	900	15	20x18°	
HGT-125	1365	1320	-	-	-	-	910	-	-	1250	700	1000	15	20x18°	
HGT-125	1365	1320	-	-	-	-	-	985	-	1250	700	1000	15	20x18°	
HGT-125	1365	1320	-	-	-	-	-	-	1190	1250	700	1200	15	20x18°	
HGT-140	1515	1470	586	-	-	-	-	-	-	1400	400	650	15	20x18°	
HGT-140	1515	1470	-	700	-	-	-	-	-	1400	450	700	15	20x18°	
HGT-140	1515	1470	-	-	765	825	-	-	-	1400	550	900	15	20x18°	
HGT-140	1515	1470	-	-	-	-	910	-	-	1400	550	1000	15	20x18°	
HGT-140	1515	1470	-	-	-	-	-	985	-	1400	600	1000	15	20x18°	
HGT-160	1735	1680	586	-	-	-	-	-	-	1600	400	650	19	24x15°	
HGT-160	1735	1680	-	700	-	-	-	-	-	1600	450	700	19	24x15°	
HGT-160	1735	1680	-	-	765	825	-	-	-	1600	550	900	19	24x15°	
HGT-160	1735	1680	-	-	-	-	910	-	-	1600	550	1000	19	24x15°	
HGT-160	1735	1680	-	-	-	-	-	985	-	1600	600	1000	19	24x15°	
HGT-160	1735	1680	-	-	-	-	-	-	1190	1600	700	1200	19	24x15°	

\* Versión estándar suministrada en carcasa corta. Bajo demanda carcasa larga con trampilla de inspección.

### Tamaños constructivos motores según potencia

Polos	r/min	CV	3	4	5,5	7,5	10	15	20	25	30	40	50	60	75	100
4T	1500	-	-	-	-	-	132	160	160	180	180	200	225	225	250	280
6T	1000	-	132	132	132	160	160	180	200	200	225	250	280	280	280	280
8T	750	-	132	132	160	160	160	180	200	225	225	250	-	-	-	-

### HGTX

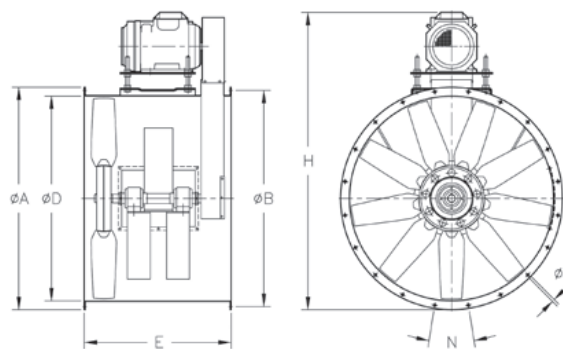

Modelo	ØA	ØB	ØD	E	H (Consultar tamaño constructivo motor)								ØJ	N
					132	160	180	200	225	250	280	280		
HGT-X 125	1365	1320	1250	900	1743	1815	1850	-	-	-	-	-	15	20x18°
HGT-X 125	1365	1320	1250	960	-	-	-	1930	1995	-	-	-	15	20x18°
HGT-X 125	1365	1320	1250	1100	-	-	-	-	-	2060	-	-	15	20x18°
HGT-X 125	1365	1320	1250	1100	-	-	-	-	-	-	2090	-	15	20x18°

### Tamaños constructivos motores según potencia

Polos	r/min	CV	3	4	5,5	7,5	10	15	20	25	30	40	50	60	75	100
4T	1500	-	-	-	-	-	132	160	160	180	180	200	225	225	250	280
6T	1000	-	132	132	132	160	160	180	200	200	225	250	280	280	280	280
8T	750	-	132	132	160	160	160	180	200	225	225	250	-	-	-	-

## EJEMPLO SELECCIÓN

### Curvas características

Q= Caudal en m³/h, m³/s y cfm.

Pe= Presión estática en mmH₂O, Pa e inwg.

**Diámetro Hélice (cm): 125**

**Número de polos: 8**

**Número de palas: 6**

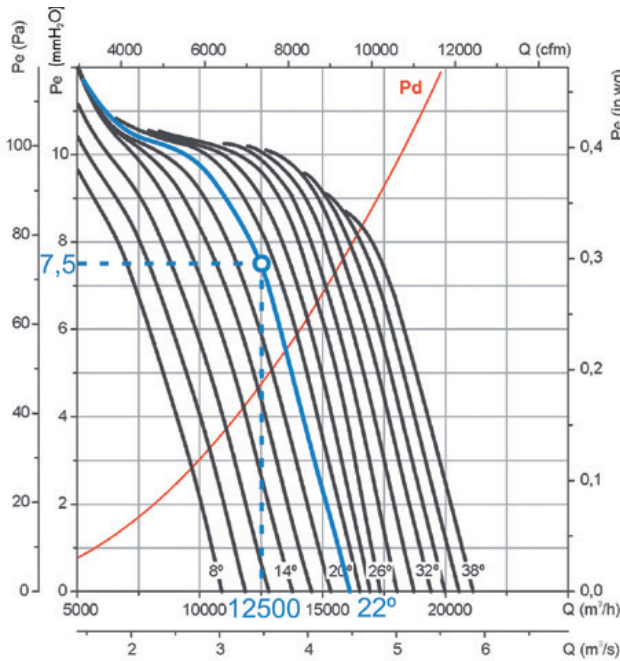

#### Datos de partida

- Punto de trabajo:
- Caudal: 12.500 m³/h
- Pérdida de carga: 7,5 mmH₂O

#### Pasos para la selección del equipo

##### En la gráfica de presiones:

1. Marcar el punto de trabajo, definido por el caudal de trabajo (12.500 m³/h) y la pérdida de carga (7,5 mmH₂O).
2. Escoger la curva del equipo que más se acerque por encima al punto de trabajo. En nuestro caso se obtiene una curva de 22° de ángulo de pala.

##### En la gráfica de potencia:

3. Marcar el punto de trabajo, definido por el caudal de trabajo (12.500 m³/h) y la curva de ángulo de pala escogido (22°).
4. Leer la potencia absorbida en el eje de potencias a la izquierda. La Pa= 560 W en el punto de trabajo.
5. Buscar recta roja que más se acerque al punto de trabajo por encima. En la parte derecha de la gráfica se obtiene el valor de potencia instalada de motor. En nuestro caso 0,75 kW o 1 CV

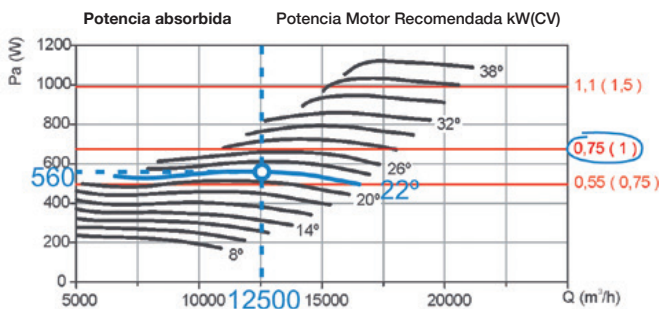

## EJEMPLO CÓDIGO PEDIDO

**HGT — 125 — 8T — 6 — 1 — 22**

HGT: Ventiladores helicoidales tubulares de gran diámetro, con motor directo  
HGTX: Ventiladores helicoidales tubulares de gran diámetro, con motor exterior

Diámetro hélice en cm

Número de polos motor  
4=1400 r/min. 50 Hz  
6=900 r/min. 50 Hz  
8=750 r/min. 50 Hz

T=Trifásico  
M=Monofásico

Número de palas  
6 palas  
9 palas

Potencia motor (CV)

Angulo inclinación palas

### Curvas características

Q= Caudal en m<sup>3</sup>/h, m<sup>3</sup>/s y cfm.

Pe= Presión estática en mmH<sub>2</sub>O, Pa e inwg.

**Diámetro Hélice (cm): 125**

**Número de polos: 4**

**Número de palas: 6**

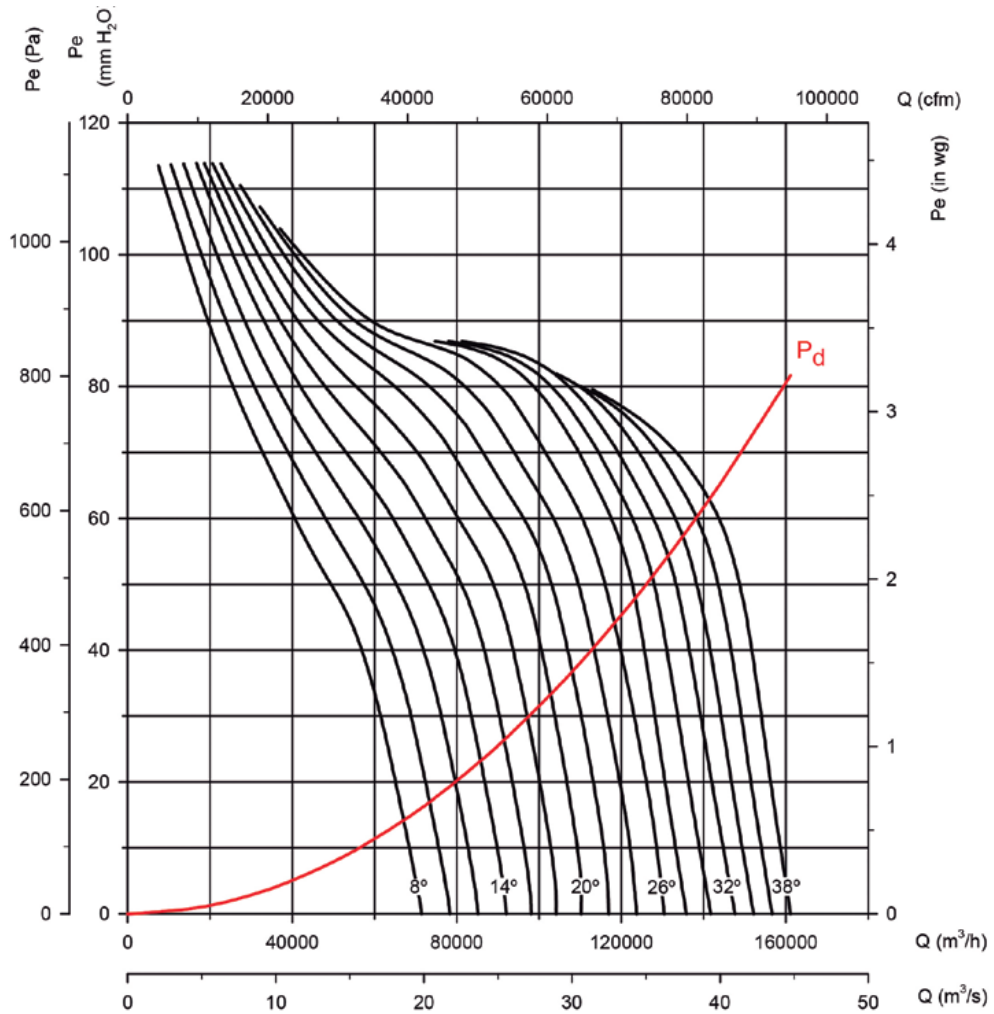

### Potencia absorbida

Potencia Motor Recomendada kW(CV)

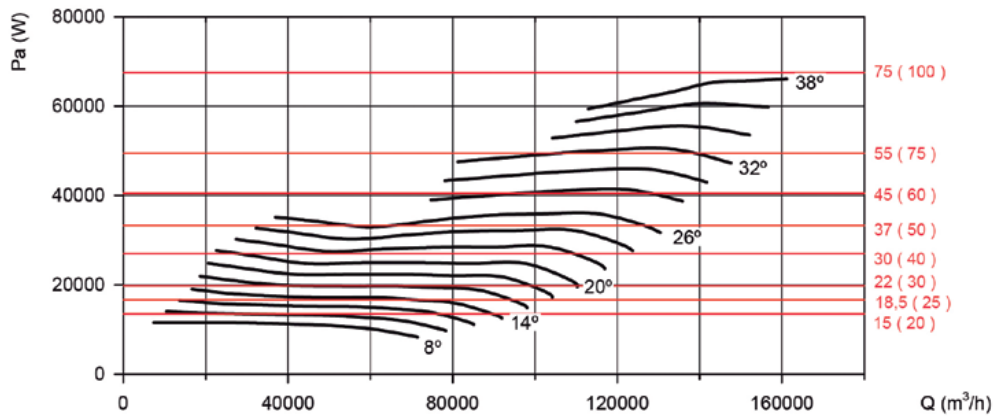

**Curvas características**

Q= Caudal en m<sup>3</sup>/h, m<sup>3</sup>/s y cfm.

Pe= Presión estática en mmH<sub>2</sub>O, Pa e inwg.

**Diámetro Hélice (cm): 125**

**Número de polos: 4**

**Número de palas: 9**

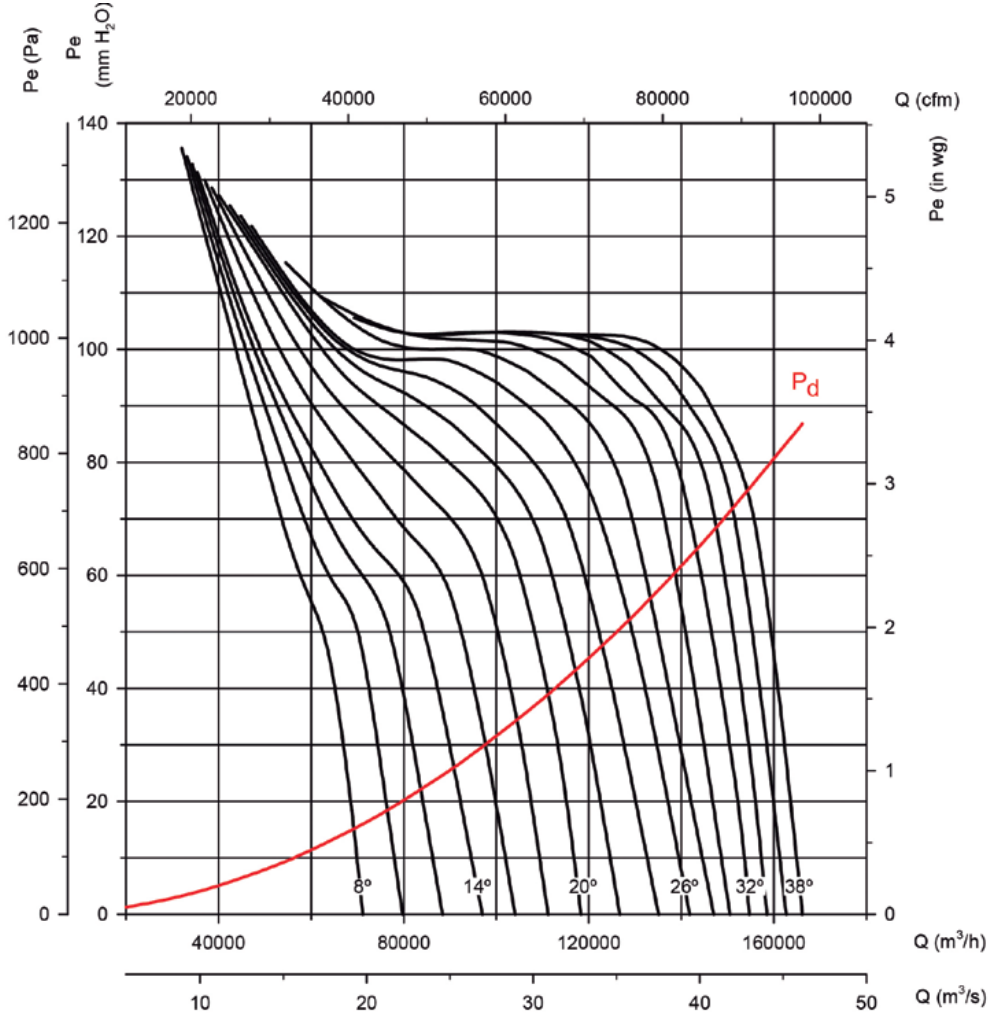

**Potencia absorbida**

Potencia Motor Recomendada kW(CV)

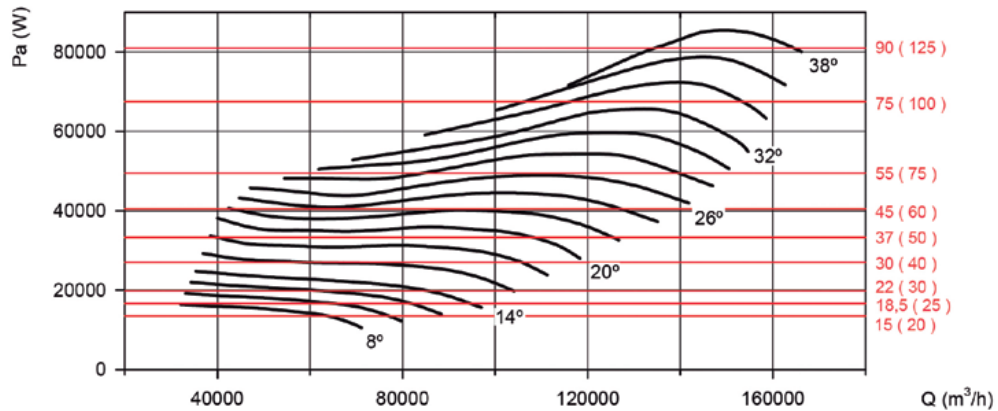

### Curvas características

Q= Caudal en m<sup>3</sup>/h, m<sup>3</sup>/s y cfm.

Pe= Presión estática en mmH<sub>2</sub>O, Pa e inwg.

**Diámetro Hélice (cm): 125**

**Número de polos: 6**

**Número de palas: 6**

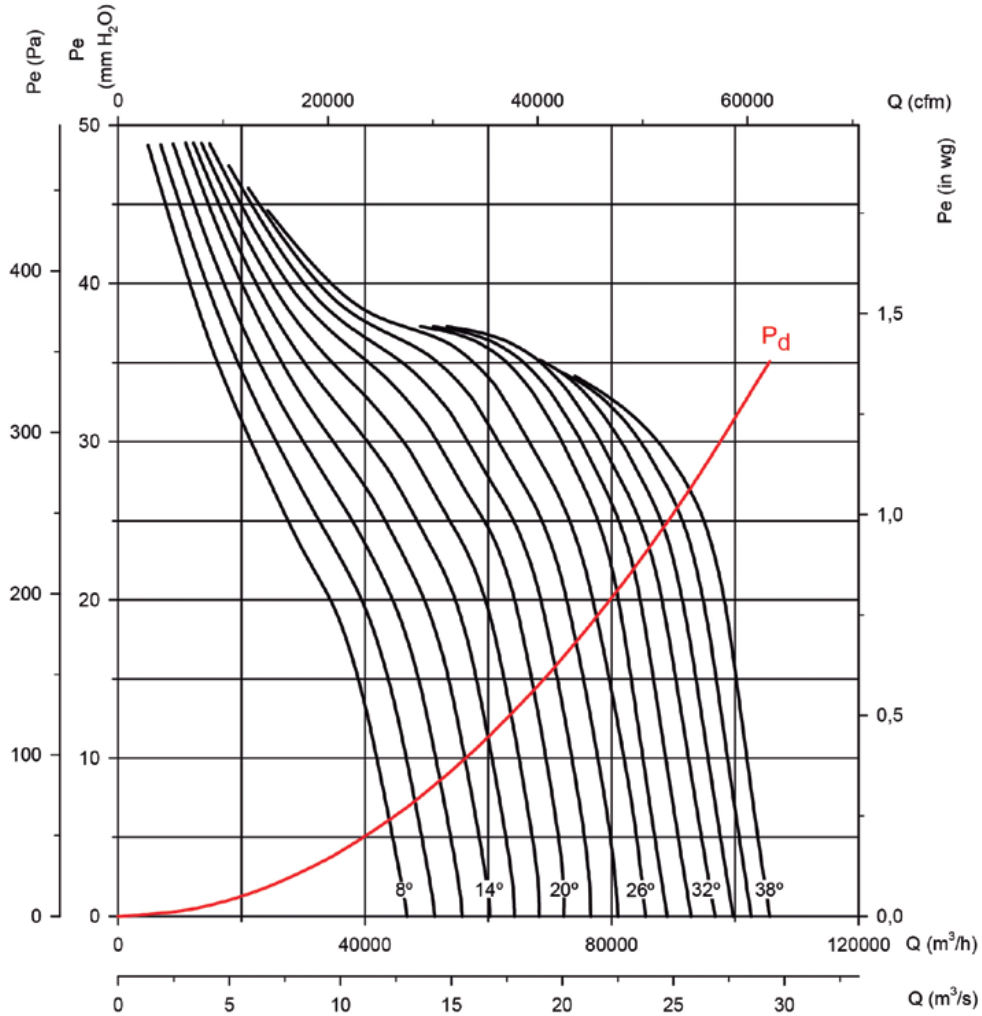

### Potencia absorbida

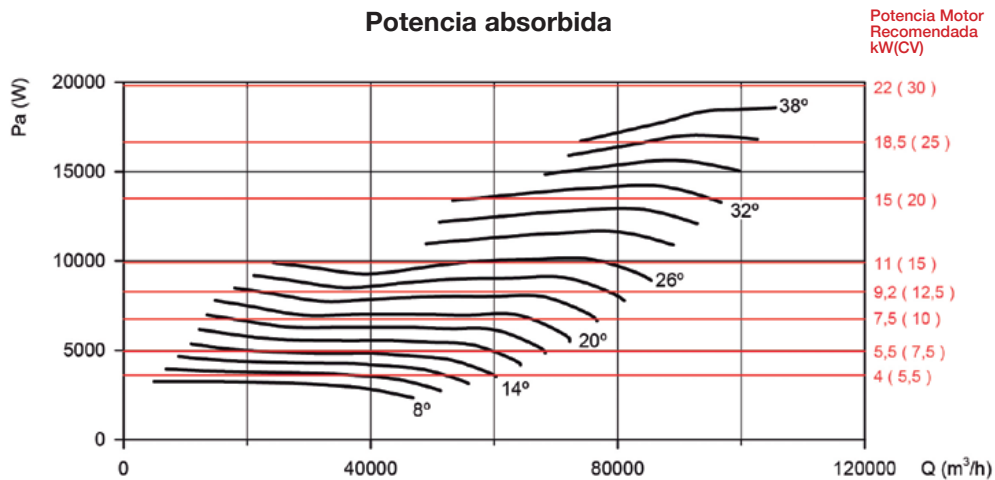

**Curvas características**

Q= Caudal en m<sup>3</sup>/h, m<sup>3</sup>/s y cfm. Pe= Presión estática en mmH<sub>2</sub>O, Pa e inwg.

**Diámetro Hélice (cm): 125**

**Número de polos: 6**

**Número de palas: 9**

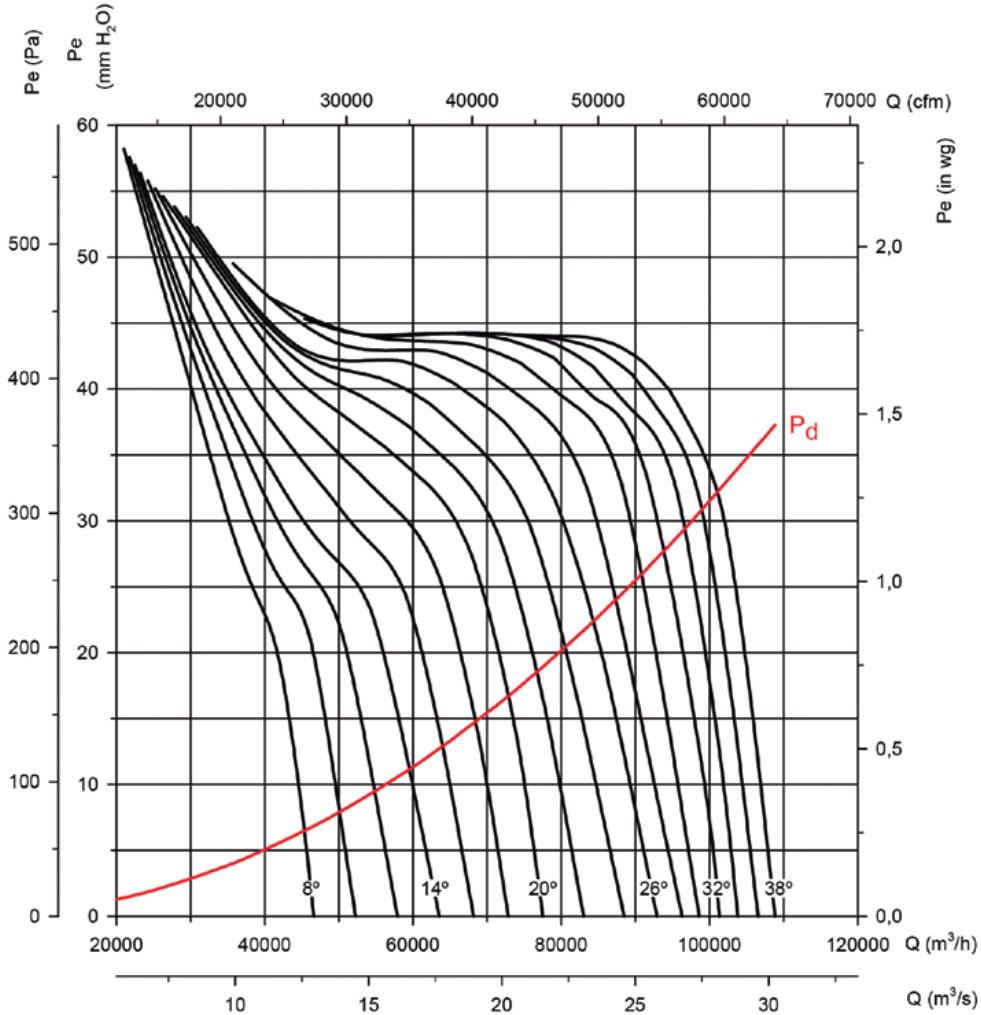

**Potencia absorbida**

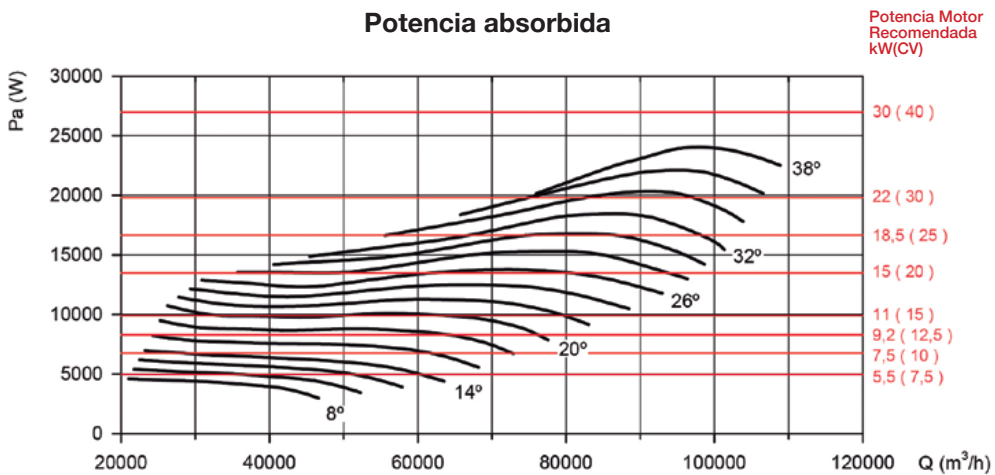

**Curvas características**

Q= Caudal en m<sup>3</sup>/h, m<sup>3</sup>/s y cfm. Pe= Presión estática en mmH<sub>2</sub>O, Pa e inwg.

**Diámetro Hélice (cm): 125**

**Número de polos: 8**

**Número de palas: 6**

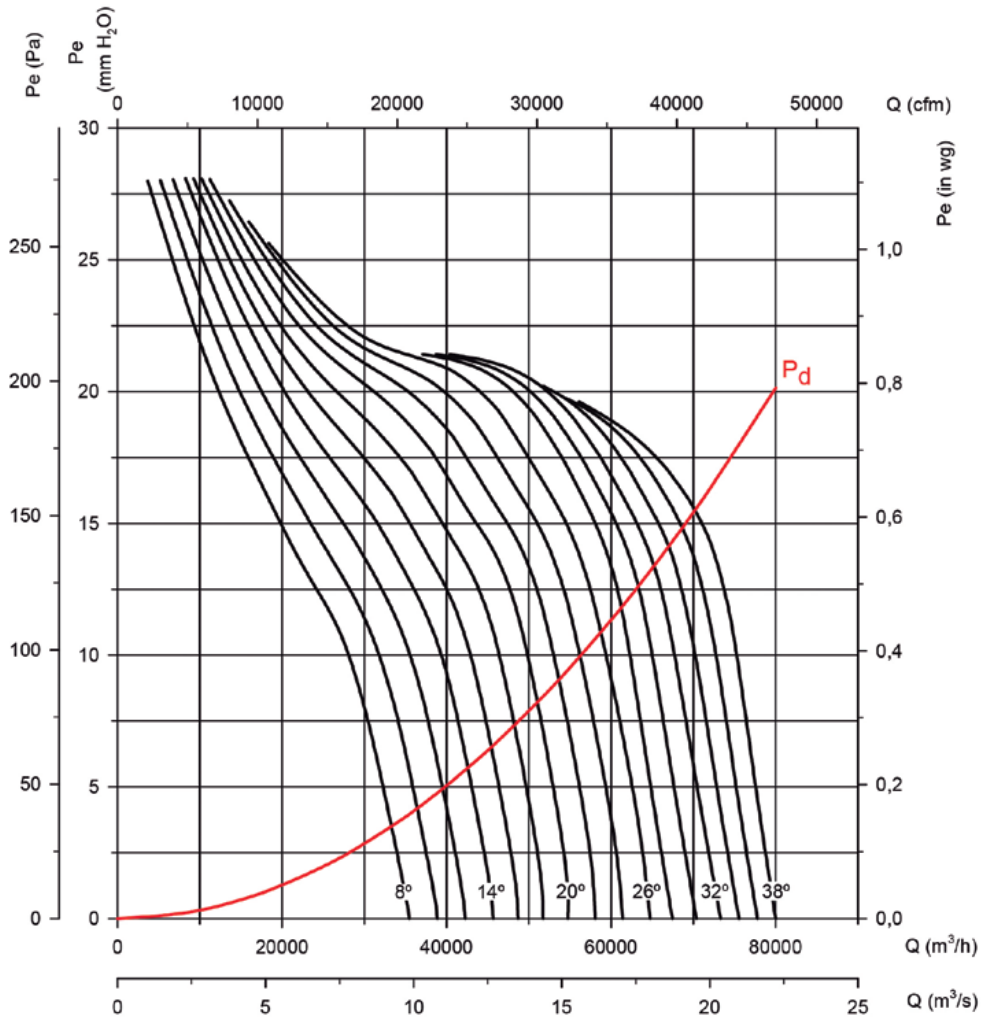

**Potencia absorbida**

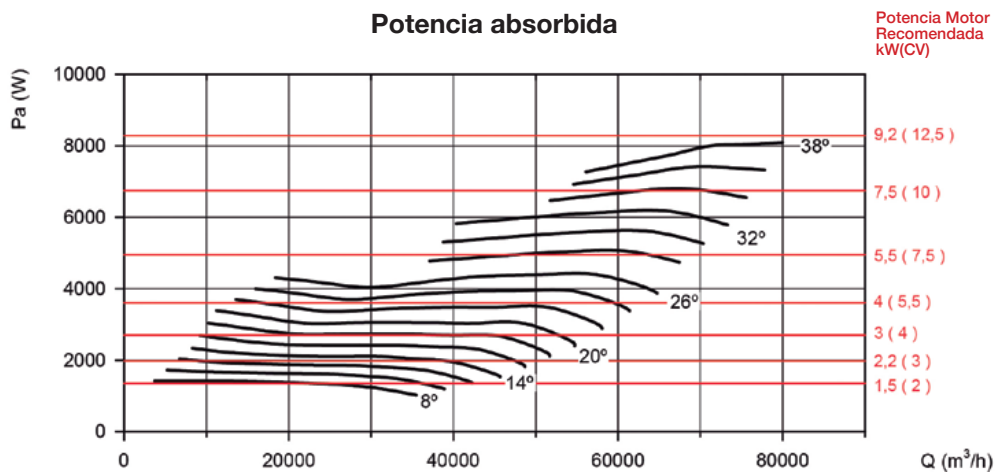

**Curvas características**

Q= Caudal en m³/h, m³/s y cfm. Pe= Presión estática en mmH₂O, Pa e inwg.

**Diámetro Hélice (cm): 125**

**Número de polos: 8**

**Número de palas: 9**

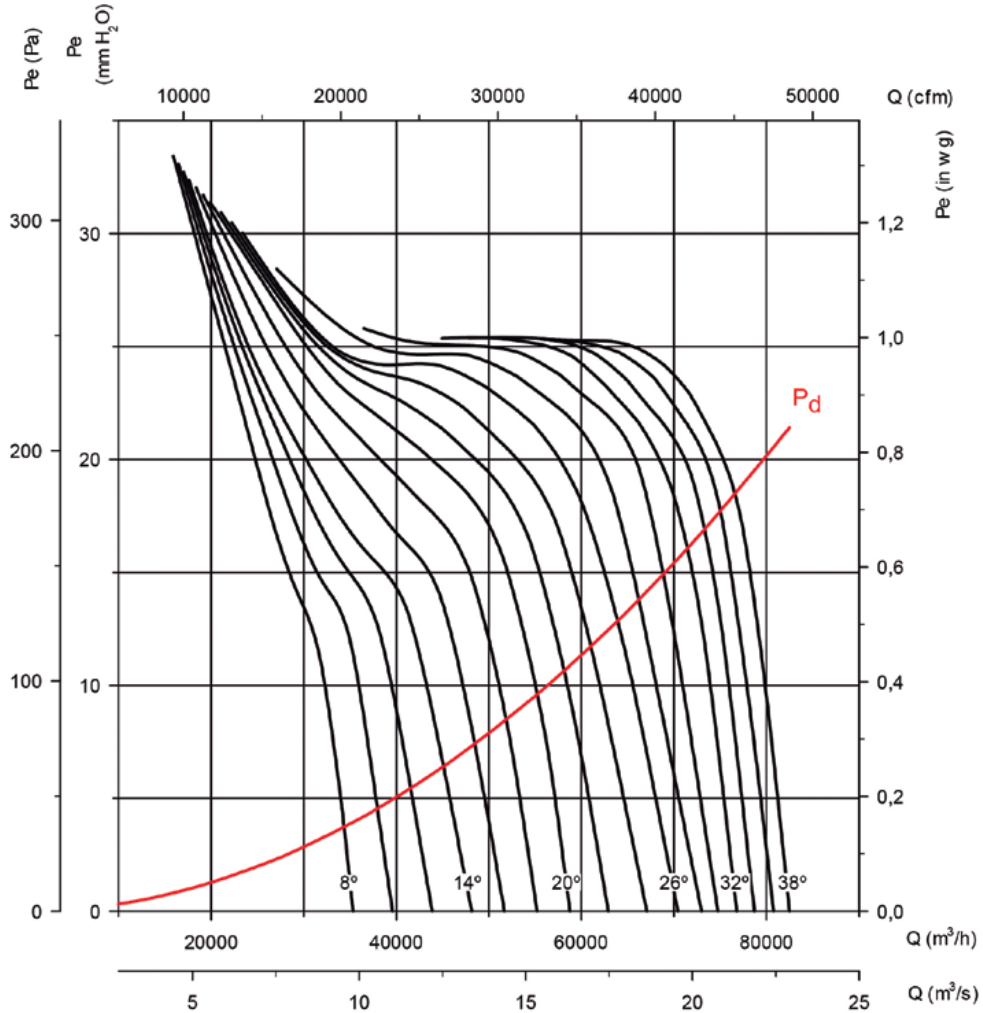

**Potencia absorbida**

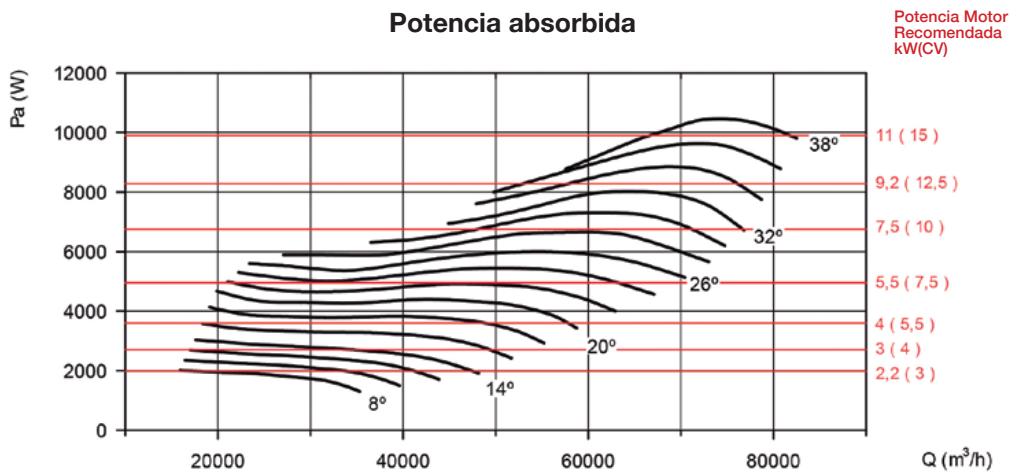



### Curvas características

Q= Caudal en m<sup>3</sup>/h, m<sup>3</sup>/s y cfm.

Pe= Presión estática en mmH<sub>2</sub>O, Pa e inwg.

**Diámetro Hélice (cm): 140**

**Número de polos: 6**

**Número de palas: 6**

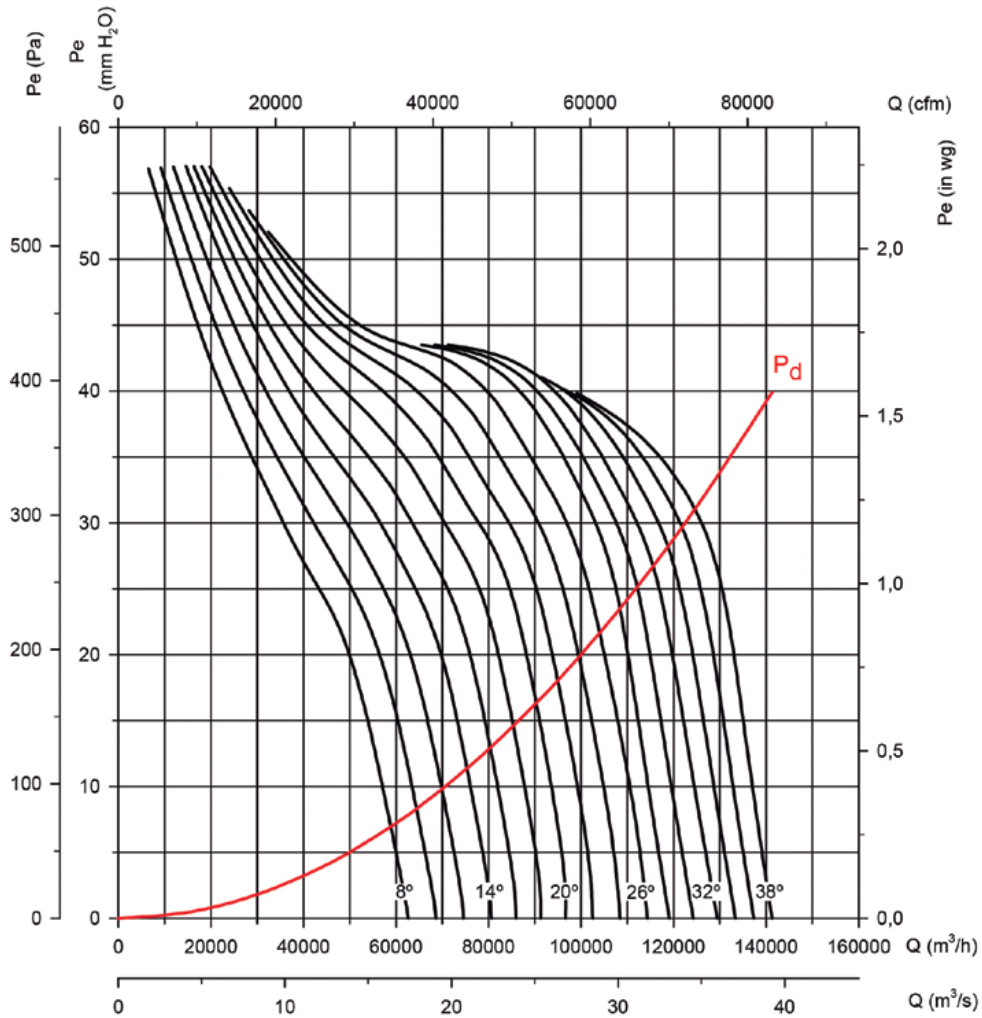

### Potencia absorbida

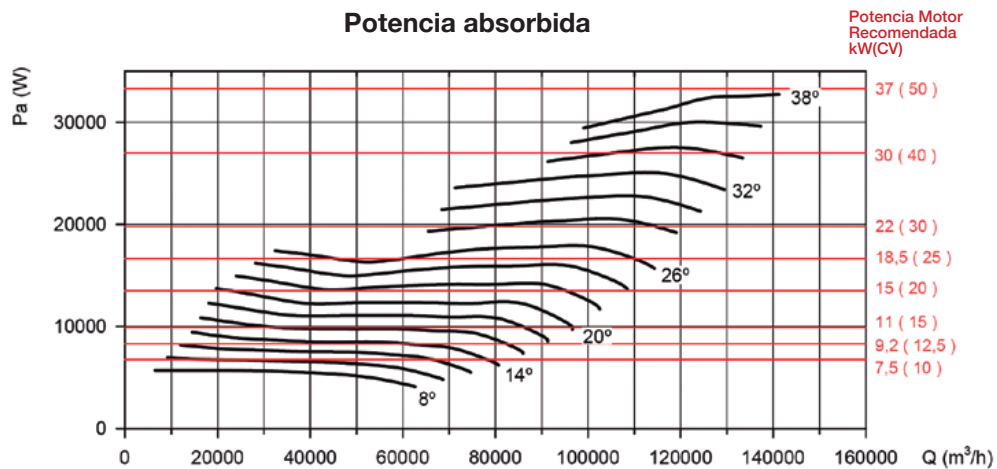

**Curvas características**

Q= Caudal en m<sup>3</sup>/h, m<sup>3</sup>/s y cfm. Pe= Presión estática en mmH<sub>2</sub>O, Pa e inwg.

**Diámetro Hélice (cm): 140**

**Número de polos: 6**

**Número de palas: 9**

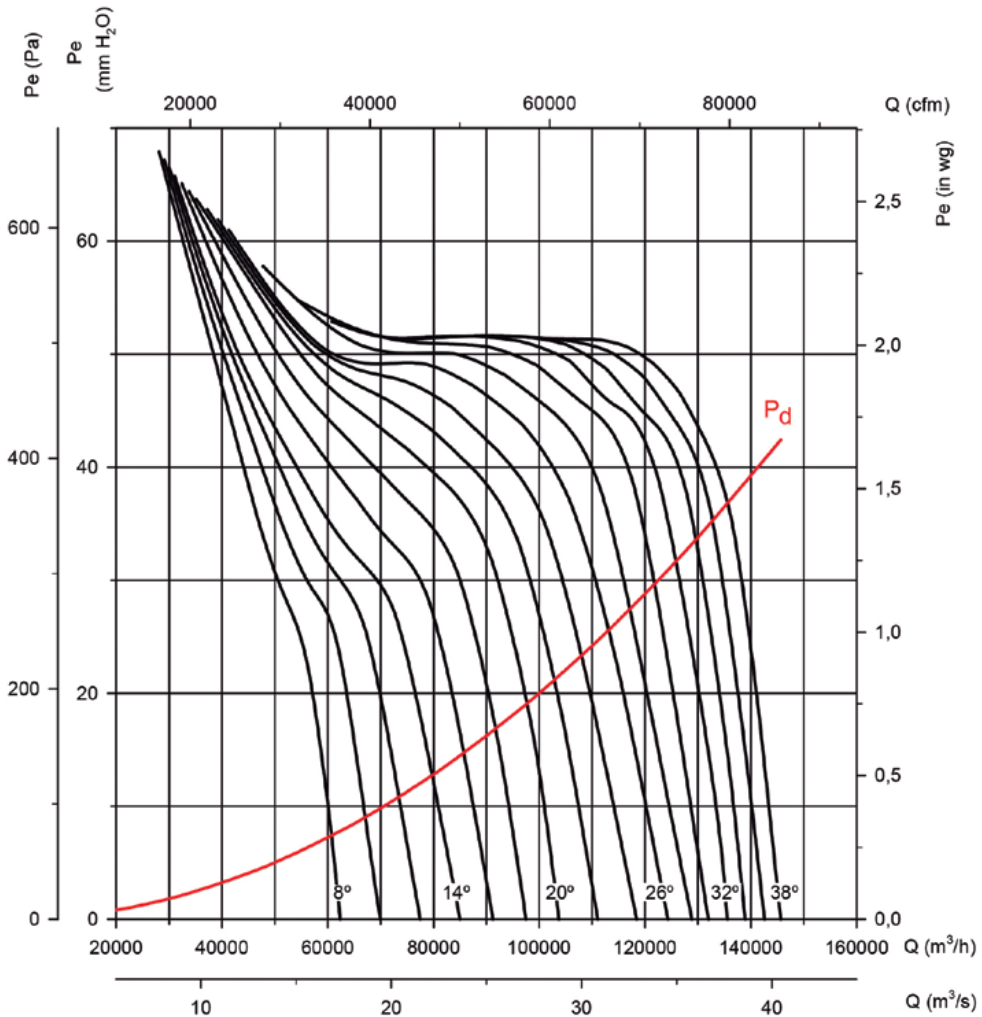

**Potencia absorbida**

Potencia Motor Recomendada kW(CV)

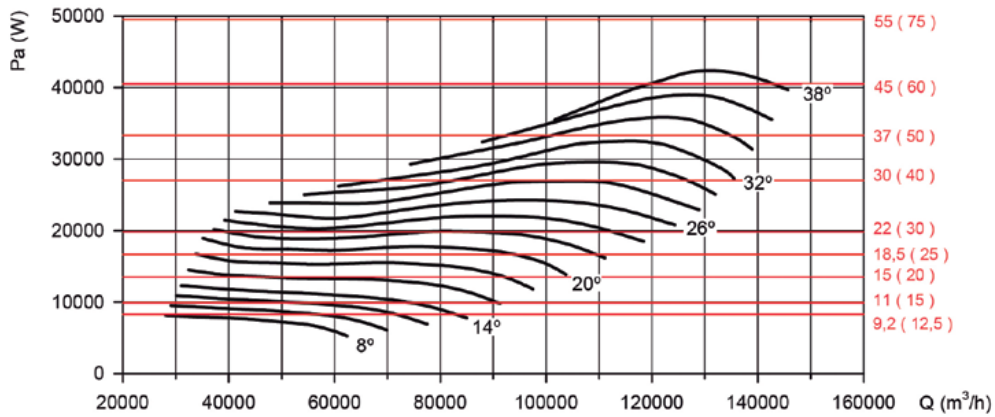

**Curvas características**

Q= Caudal en m<sup>3</sup>/h, m<sup>3</sup>/s y cfm. Pe= Presión estática en mmH<sub>2</sub>O, Pa e inwg.

**Diámetro Hélice (cm): 140**

**Número de polos: 8**

**Número de palas: 6**

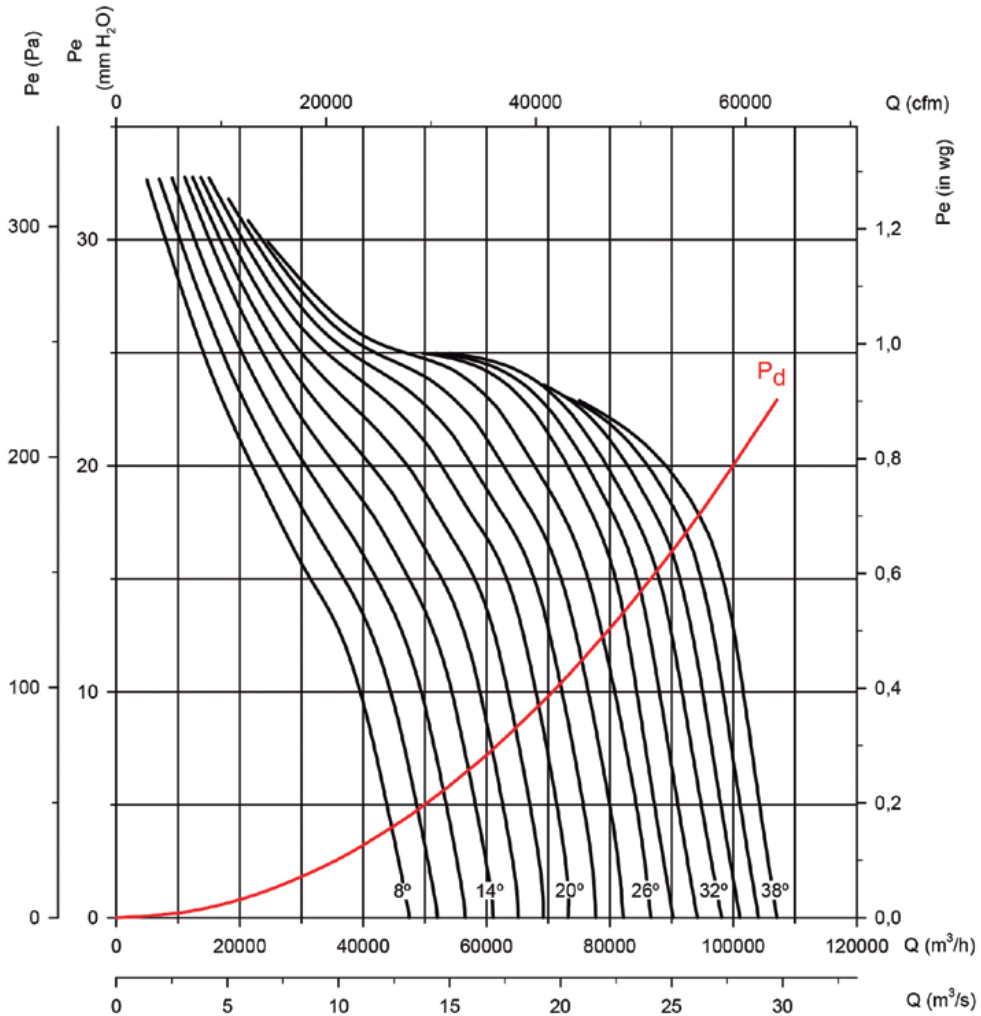

**Potencia absorbida**

Potencia Motor Recomendada kW(CV)

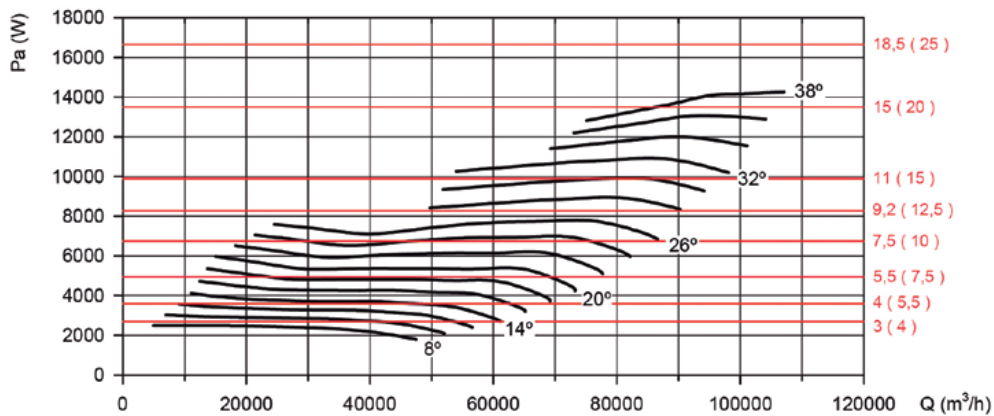

**Curvas características**

Q= Caudal en m<sup>3</sup>/h, m<sup>3</sup>/s y cfm. Pe= Presión estática en mmH<sub>2</sub>O, Pa e inwg.

**Diámetro Hélice (cm): 140**

**Número de polos: 8**

**Número de palas: 9**

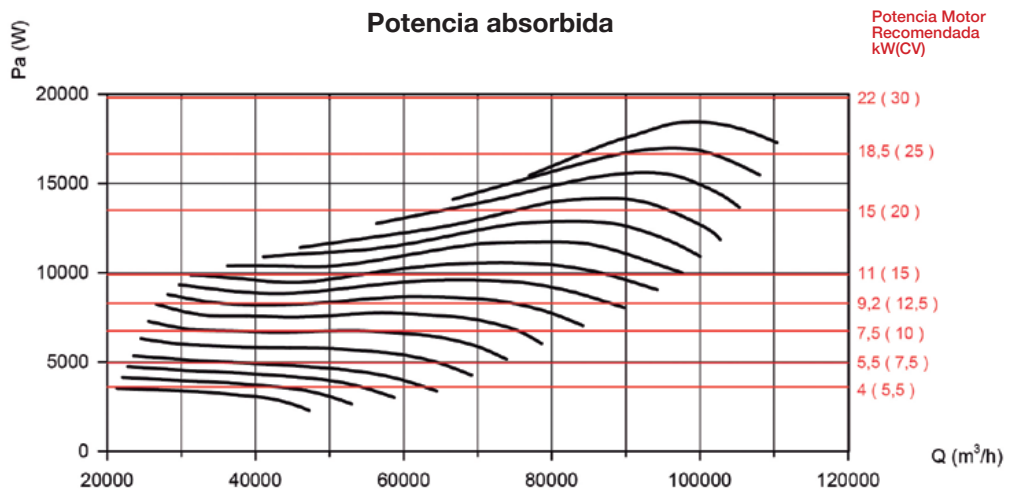
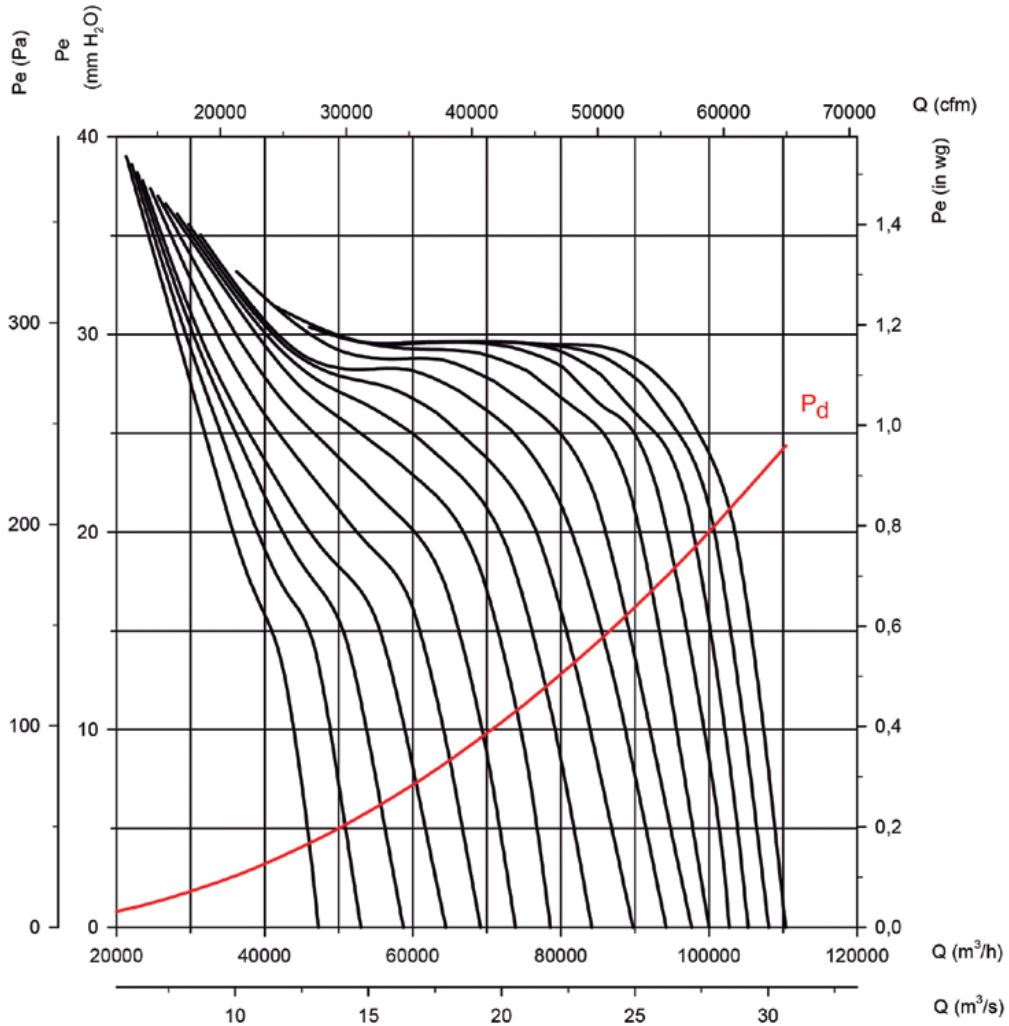

### Curvas características

Q= Caudal en m<sup>3</sup>/h, m<sup>3</sup>/s y cfm.

Pe= Presión estática en mmH<sub>2</sub>O, Pa e inwg.

**Diámetro Hélice (cm): 160**

**Número de polos: 6**

**Número de palas: 6**

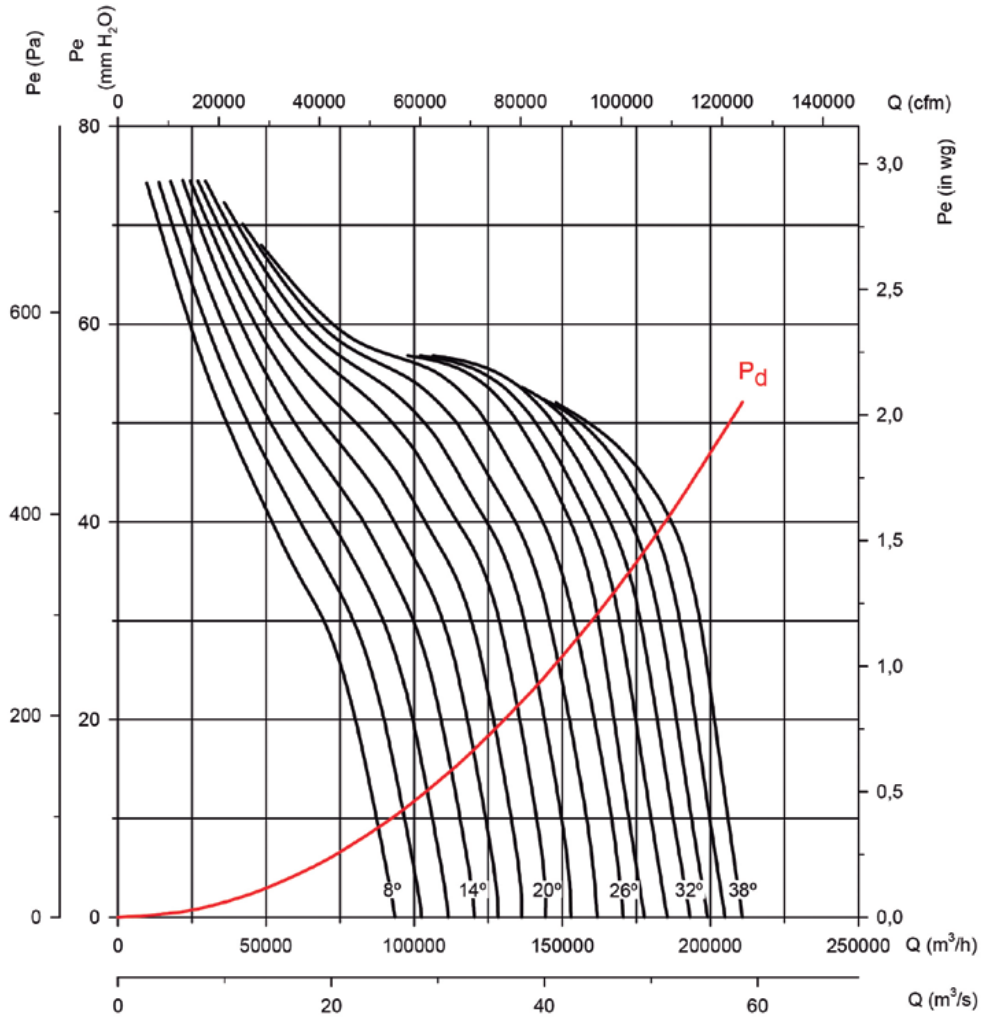

### Potencia absorbida

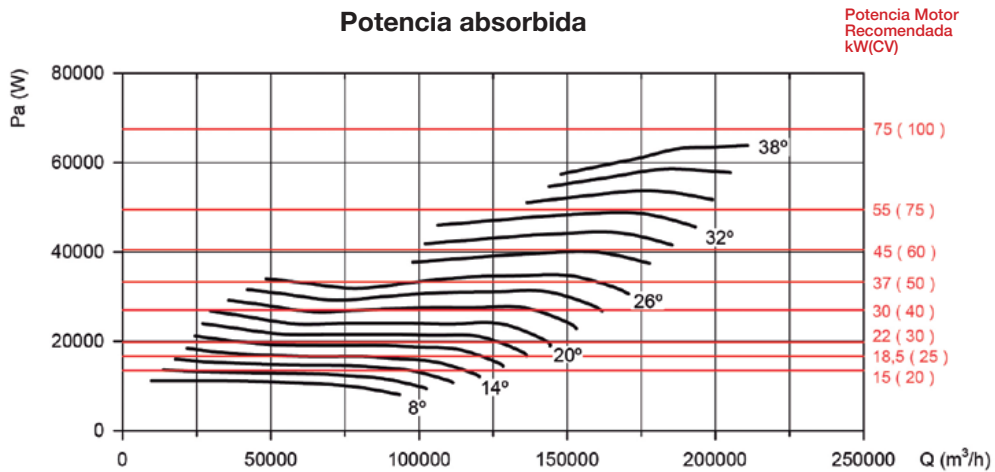

**Curvas características**

Q= Caudal en m<sup>3</sup>/h, m<sup>3</sup>/s y cfm. Pe= Presión estática en mmH<sub>2</sub>O, Pa e inwg.

**Diámetro Hélice (cm): 160**

**Número de polos: 6**

**Número de palas: 9**

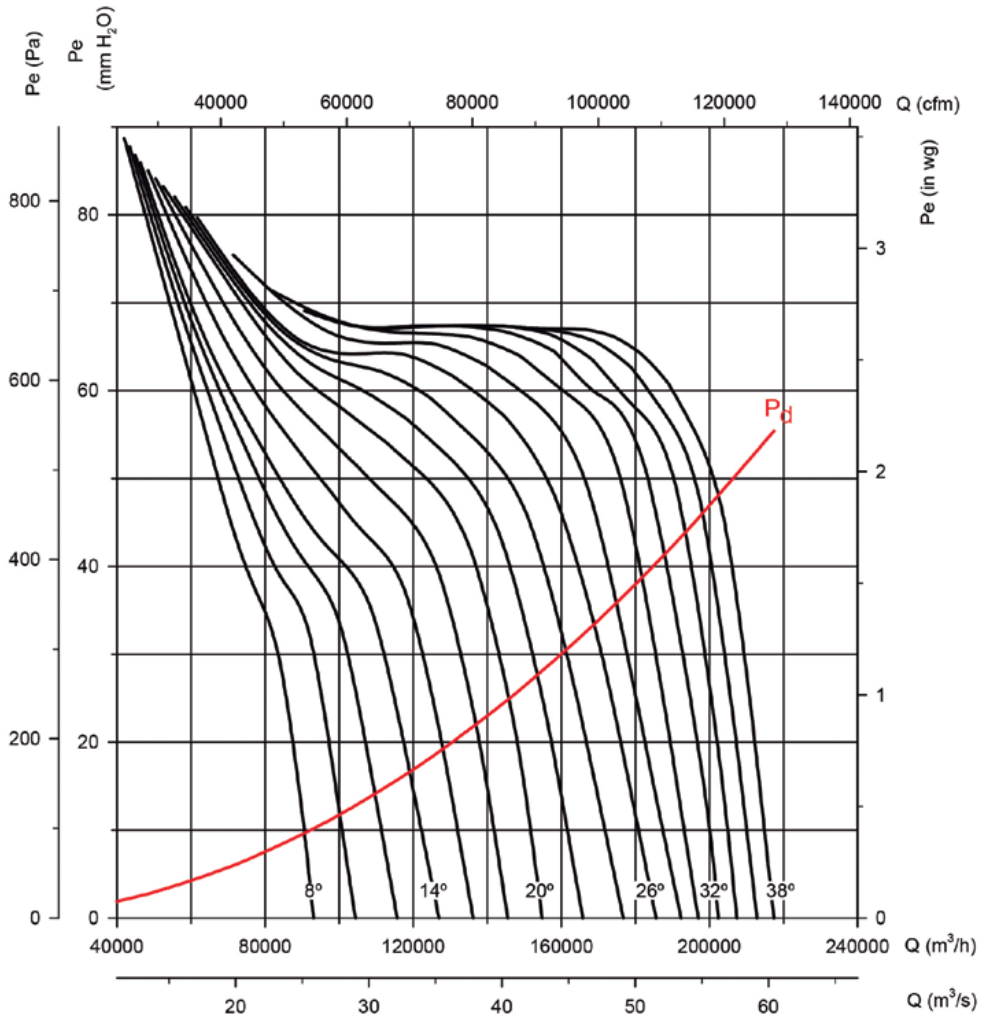

**Potencia absorbida**

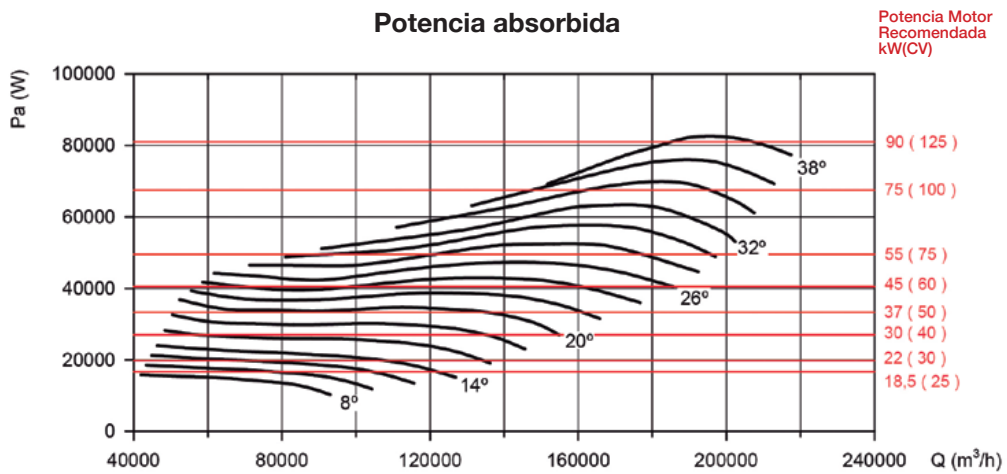

### Curvas características

Q= Caudal en m<sup>3</sup>/h, m<sup>3</sup>/s y cfm.

Pe= Presión estática en mmH<sub>2</sub>O, Pa e inwg.

**Diámetro Hélice (cm): 160**

**Número de polos: 8**

**Número de palas: 6**

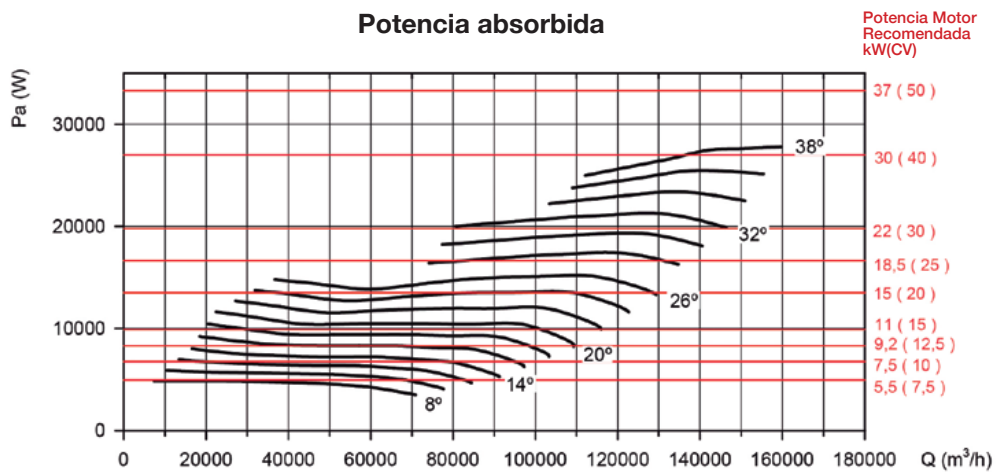
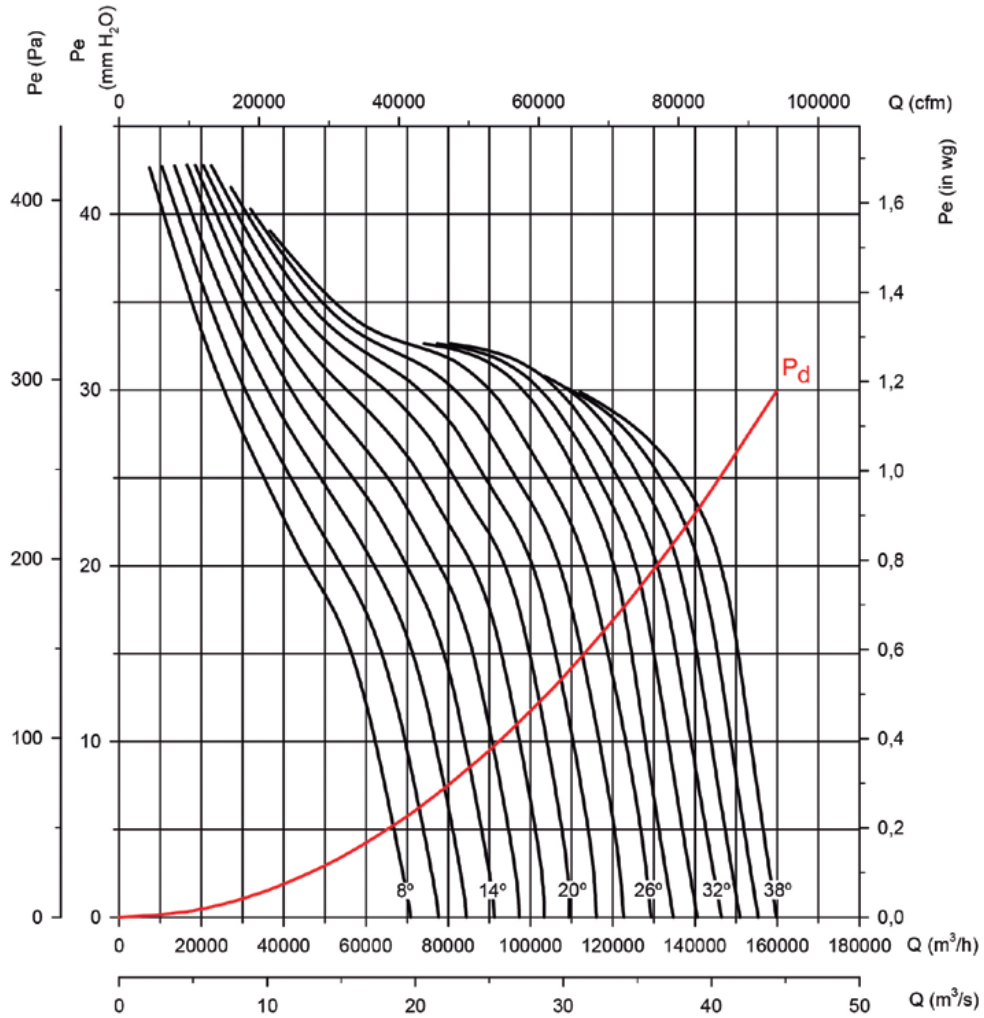

**Curvas características**

Q= Caudal en m<sup>3</sup>/h, m<sup>3</sup>/s y cfm. Pe= Presión estática en mmH<sub>2</sub>O, Pa e inwg.

**Diámetro Hélice (cm): 160**

**Número de polos: 8**

**Número de palas : 9**

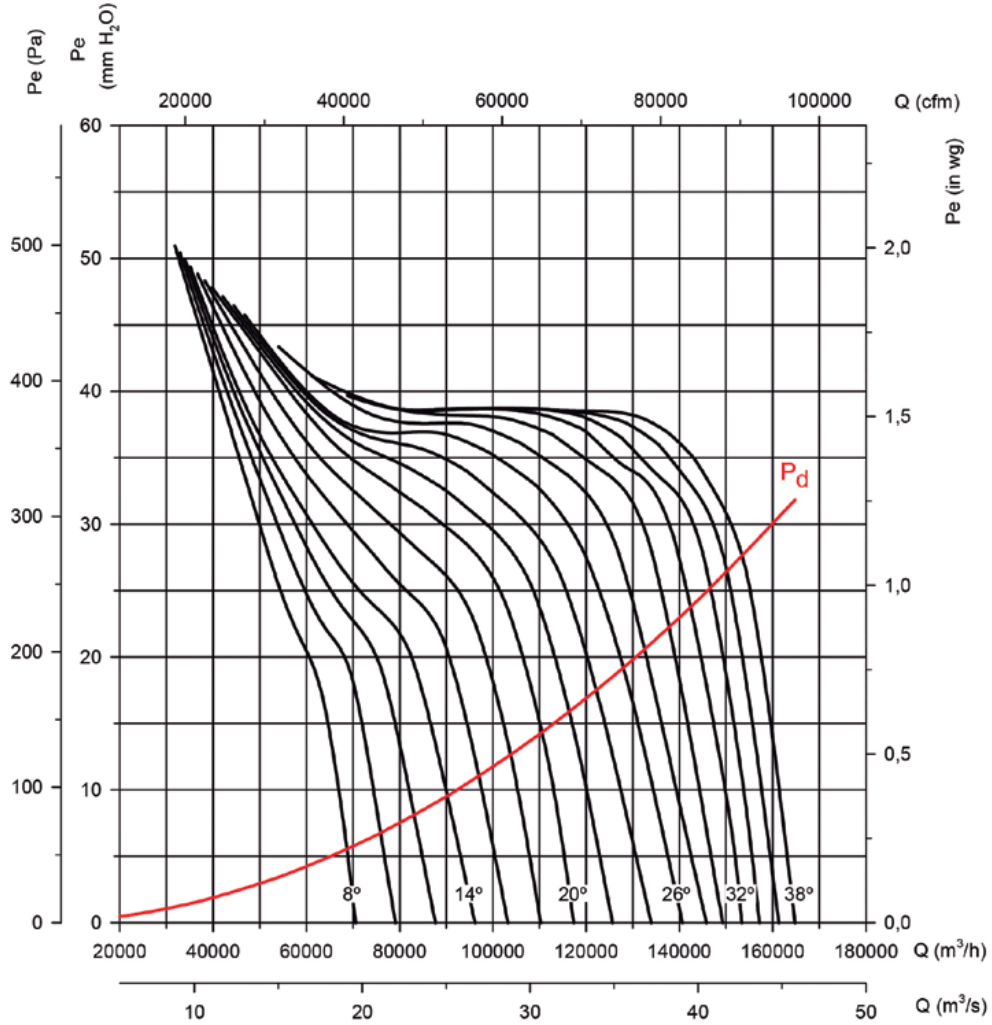

**Potencia absorbida**

Potencia Motor Recomendada kW(CV)

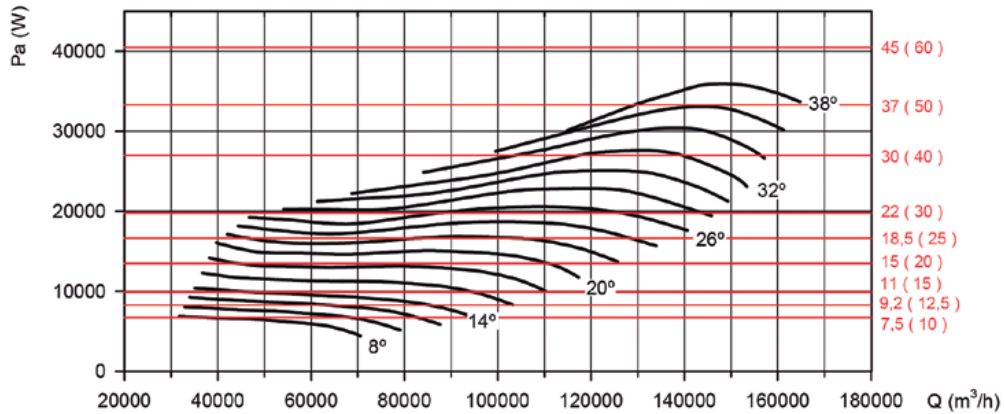



# HTM

## Ventiladores helicoidales tubulares móviles



Ventiladores móviles y con posibilidad de orientar el flujo del aire.

### Ventilador:

- Envoltorio tubular en chapa de acero
- Hélice en poliamida 6 reforzada con fibra de vidrio.
- Rejilla de protección contra contactos según norma UNE-EN ISO 12499, en ambos lados.
- Caja de conexión con interruptor paro - marcha rearmable manualmente, para evitar la puesta en marcha de forma accidental (EN ISO 12100).
- Dirección aire motor-hélice.
- El interruptor del ventilador, lleva acoplado una clavija tipo CETAC P17 de:
  - Motor trifásico 3P + T 16A
  - Motor monofásico 2P + T 16A

### Motor:

- Motores de eficiencia IE3 para potencias iguales o superiores a 0,75kW, excepto monofásicos, 2 velocidades y 8 polos.

- Motores clase F, con rodamientos a bolas, protección IP55, excepto modelos monofásicos desde el tamaño 35 hasta el tamaño 56, protección IP54.
- Monofásicos 230V-50Hz, y trifásicos 230/400V-50Hz.
- Temperatura de trabajo: -25°C+ 50°C.

### Acabado:

- Anticorrosivo en resina de poliéster polimerizada a 190 °C, previo desengrase con tratamiento nanotecnológico libre de fosfatos.

### Bajo demanda:

- Dirección aire hélice-motor.
- Hélices reversibles 100%.
- Bobinados especiales para diferentes tensiones.
- Certificación ATEX Categoría 2.

## Código de pedido

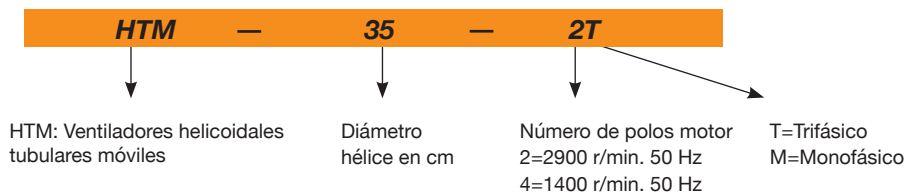

## Características técnicas

Modelo	Velocidad (r/min)	Intensidad máxima admisible (A)		Potencia instalada (kW)	Caudal máximo (m³/h)	Nivel presión sonora dB(A)	Peso aprox. (Kg)	According ErP
		230V	400V					
HTM-35-2T	2710	1,92	1,11	0,37	5750	77	13	2015
HTM-35-2M	2780	2,53		0,37	5750	77	13	2015
HTM-35-4T	1320	0,65	0,38	0,09	3100	59	12	2015
HTM-35-4M	1380	0,65		0,09	3100	59	12	2015
HTM-40-4T	1350	1,66	0,96	0,25	5150	64	19	2015
HTM-40-4M	1370	2,00		0,25	5150	64	19	2015
HTM-45-4T	1370	2,02	1,17	0,37	7100	68	22	2015
HTM-45-4M	1400	2,76		0,37	7100	68	22	2015
HTM-56-4T	1380	2,92	1,69	0,55	11050	72	27	2015
HTM-56-4M	1450	4,40		0,55	11050	72	27	2015
HTM-63-4T IE3	1455	4,07	2,34	1,1	17000	74	39	2015

**Características acústicas**

Los valores indicados, se determinan mediante medidas de nivel de presión y potencia sonora en dB(A) obtenidas en campo libre a una distancia equivalente a dos veces la envergadura del ventilador más el diámetro de la hélice, con un mínimo de 1,5 mts.

Espectro de potencia sonora Lw(A) en dB(A) por banda de frecuencia en Hz

Modelo	63	125	250	500	1000	2000	4000	8000	Modelo	63	125	250	500	1000	2000	4000	8000
35-2	42	59	71	79	84	84	80	73	45-4	33	50	62	70	75	75	71	64
35-4	24	41	53	61	66	66	62	55	56-4	39	56	69	76	81	82	77	70
40-4	29	46	58	66	71	71	67	60	63-4	43	60	73	80	85	86	81	74

**Dimensiones mm**

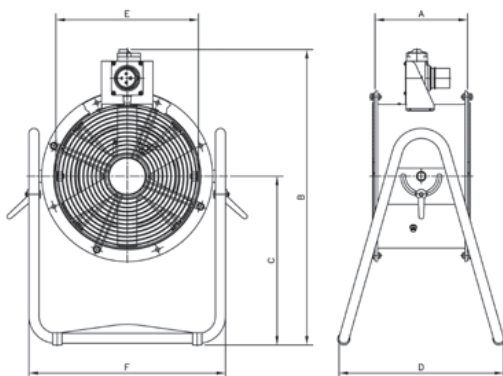

Modelo	A	B	C	D	E	F
HTM-35	280	736	420	415	355	489
HTM-40	320	775	481	450	410	596
HTM-45	360	795	481	453	460	596
HTM-56	400	945	594	522	560	726
HTM-63	430	978	594	522	640	805

**Características del dardo con el ventilador situado a 1 metro del punto 0**

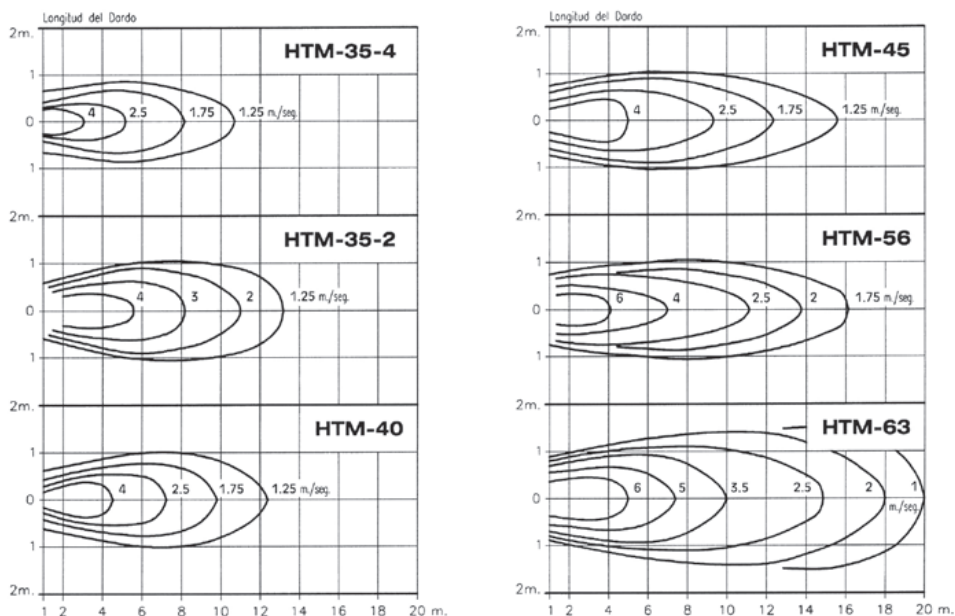

**Accesorios**

Ver apartado accesorios.



# HPX

## Ventiladores helicoidales tubulares, con motor exterior



Ventiladores helicoidales tubulares, accionados a transmisión, con apertura de envoltente hasta 180°.

### Ventilador:

- Envoltente tubular con tapa giratoria, en chapa de acero.
- Hélices en fundición de aluminio.
- Grupo de transmisión estanco (IP66) con sistema de doble retén.
- Dirección aire motor-hélice.
- Temperatura del aire a transportar: -25°C +120°C.

### Motor:

- Motores de eficiencia IE3 para potencias iguales o superiores a 0,75kW, excepto monofásicos, 2 velocidades y 8 polos.
- Motores clase F, con rodamientos a bolas, protección IP55.

- Monofásicos 230V-50Hz, y trifásicos 230/400V-50Hz(hasta 4kW) y 400/690V-50Hz (potencias superiores a 4kW).

### Acabado:

- Anticorrosivo en resina de poliéster polimerizada a 190 °C, previo desengrase con tratamiento nanotecnológico libre de fosfatos.

### Bajo demanda:

- Dirección aire hélice-motor.
- Hélices reversibles 100%.
- Bobinados especiales para diferentes tensiones.
- Certificación ATEX Categoría 2 (ver serie HPX/ATEX).

## Código de pedido

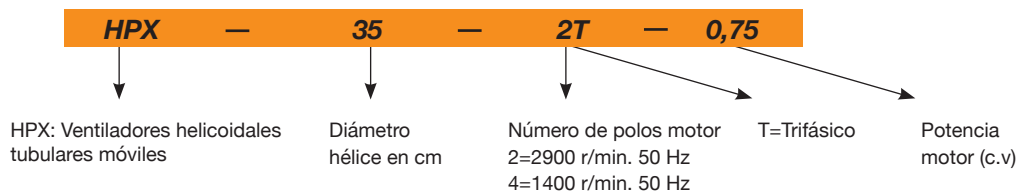

## Características técnicas

Modelo	Velocidad (r/min)	Intensidad máxima admisible (A)			Potencia instalada (kW)	Caudal máximo (m³/h)	Nivel presión sonora dB(A)	Peso aprox. (Kg)
		230V	400V	690V				
HPX-35-2T-0.75	2720	2,57	1,49		0,55	4750	77	22
HPX-35-4T-0.33	1420	1,66	0,96		0,25	2500	60	20
HPX-45-4T-0.33	1200	1,66	0,96		0,25	6300	69	32
HPX-45-4T-0.5	1420	2,02	1,17		0,37	6600	70	36
HPX-50-4T-0.75	1310	2,92	1,69		0,55	9000	70	33
HPX-50-4T-1 IE3	1500	2,82	1,62		0,75	10800	71	35
HPX-56-4T-0.75	1380	2,92	1,69		0,55	11300	72	36
HPX-56-4T-1 IE3	1420	2,82	1,62		0,75	12200	73	37
HPX-56-4T-1.5 IE3	1420	4,07	2,34		1,10	14500	75	43
HPX-63-4T-1.5 IE3	1300	4,07	2,34		1,10	16000	74	63
HPX-63-4T-2 IE3	1420	5,41	3,11		1,50	17500	78	71
HPX-71-4T-1.5 IE3	1200	4,07	2,34		1,10	20300	78	78
HPX-71-4T-2 IE3	1350	5,41	3,11		1,50	22500	79	85
HPX-71-4T-3 IE3	1450	7,93	4,56		2,20	24000	81	86
HPX-80-4T-4 IE3	1350	10,70	6,15		3,00	32000	84	105
HPX-80-4T-5.5 IE3	1450	13,90	8,00		4,00	40500	84	108
HPX-90-4T-5.5 IE3	1280	13,90	8,00		4,00	44000	89	120
HPX-90-4T-7.5 IE3	1400		10,30	5,97	5,50	51000	91	155
HPX-100-4T-10 IE3	1450		13,90	8,06	7,50	63000	93	175
HPX-100-4T-15 IE3	1450		20,90	12,10	11,00	68000	94	206

# VENTILADORES HELICOIDALES Y EXTRACTORES DE TEJADO

## Características acústicas

Los valores indicados, se determinan mediante medidas de nivel de presión y potencia sonora en dB(A) obtenidas en campo libre a una distancia equivalente a dos veces la envergadura del ventilador más el diámetro de la hélice, con un mínimo de 1,5 mts.

Espectro de potencia sonora Lw(A) en dB(A) banda de frecuencia en [Hz]

Modelo	63	125	250	500	1000	2000	4000	8000
35-2-0,75	48	63	82	81	82	81	76	67
35-4-0,33	31	46	65	64	65	64	59	50
45-4-0,33	40	55	74	73	74	73	68	59
45-4-0,50	41	56	75	74	75	74	69	60
50-4-0,75	44	58	77	77	78	76	72	63
50-4-1	45	59	78	78	79	77	73	64
56-4-0,75	47	67	75	80	82	79	72	61
56-4-1	48	68	76	81	83	80	73	62
56-4-1,5	57	68	78	84	85	80	69	65
63-4-1,5	51	71	79	84	86	83	76	65

Modelo	63	125	250	500	1000	2000	4000	8000
63-4-2	62	73	83	89	90	85	74	70
71-4-1,5	55	75	83	88	90	87	80	69
74-4-2	56	76	84	89	91	88	81	70
71-4-3	65	76	86	92	93	88	77	73
80-4-4	61	81	89	94	96	93	86	75
80-4-5,5	68	79	89	95	96	91	80	76
90-4-5,5	67	88	95	100	103	99	92	81
90-4-7,5	69	90	97	102	105	101	94	83
100-4-10	73	93	101	106	108	105	98	87
100-4-15	74	94	102	107	109	106	99	88

## Dimensiones mm

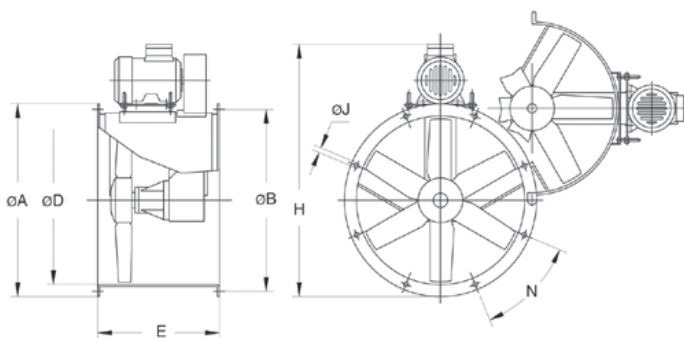

Modelo	ØA	ØB	ØD	E	H	ØJ	N
HPX-35-2T-0,75	425	395	355	380	606	10	8x45°
HPX-35-4T-0,33	425	395	355	380	609	10	8x45°
HPX-45-4T-0,33	540	500	460	420	740	12	8x45°
HPX-45-4T-0,50	540	500	460	420	728	12	8x45°
HPX-50-4T-0,75	600	560	512	420	803	12	12x30°
HPX-50-4T-1	600	560	512	420	803	12	12x30°
HPX-56-4T-0,75	660	620	560	450	848	12	12x30°
HPX-56-4T-1	660	620	560	450	848	12	12x30°
HPX-56-4T-1,5	660	620	560	450	870	12	12x30°
HPX-63-4T-1,5	730	690	640	500	950	12	12x30°
HPX-63-4T-2	730	690	640	500	950	12	12x30°
HPX-71-4T-1,5	810	770	710	550	1017	12	16x22°30'
HPX-71-4T-2	810	770	710	550	1017	12	16x22°30'
HPX-71-4T-3	810	770	710	550	1035	12	16x22°30'
HPX-80-4T-4	900	860	800	600	1173	12	16x22°30'
HPX-80-4T-5,5	900	860	800	600	1200	12	16x22°30'
HPX-90-4T-5,5	1015	970	900	650	1320	15	16x22°30'
HPX-90-4T-7,5	1015	970	900	650	1320	15	16x22°30'
HPX-100-4T-10	1115	1070	1000	750	1483	15	16x22°30'
HPX-100-4T-15	1115	1070	1000	750	1513	15	16x22°30'

## Curvas características

Q= Caudal en m³/h, m³/s y cfm.

Pe= Presión estática en mmH₂O, Pa e inwg.

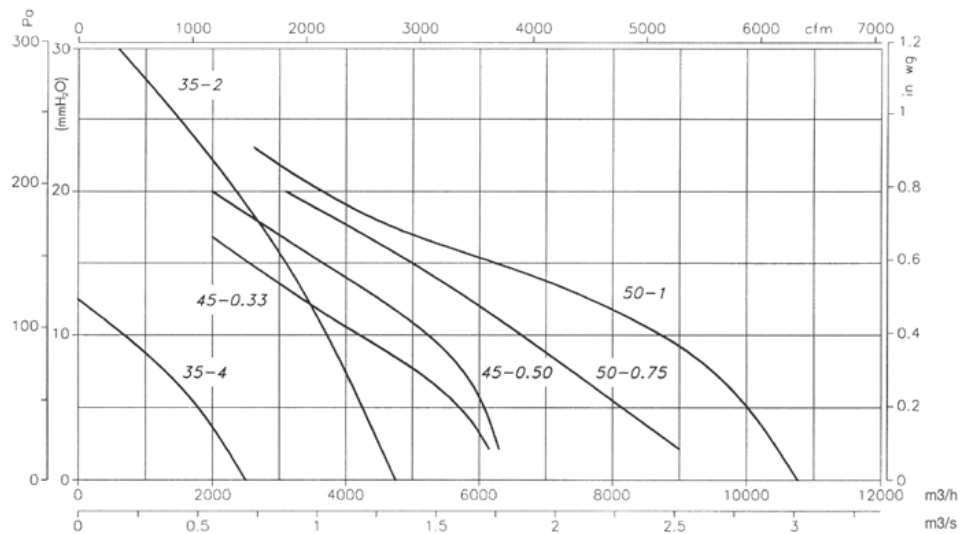

### Curvas características

Q= Caudal en m<sup>3</sup>/h, m<sup>3</sup>/s y cfm.

Pe= Presión estática en mmH<sub>2</sub>O, Pa e inwg.

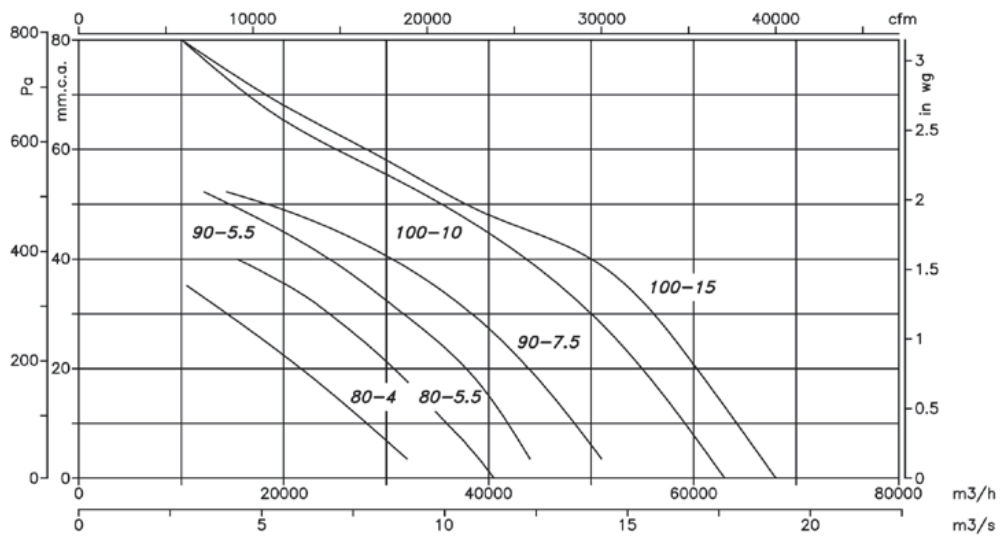
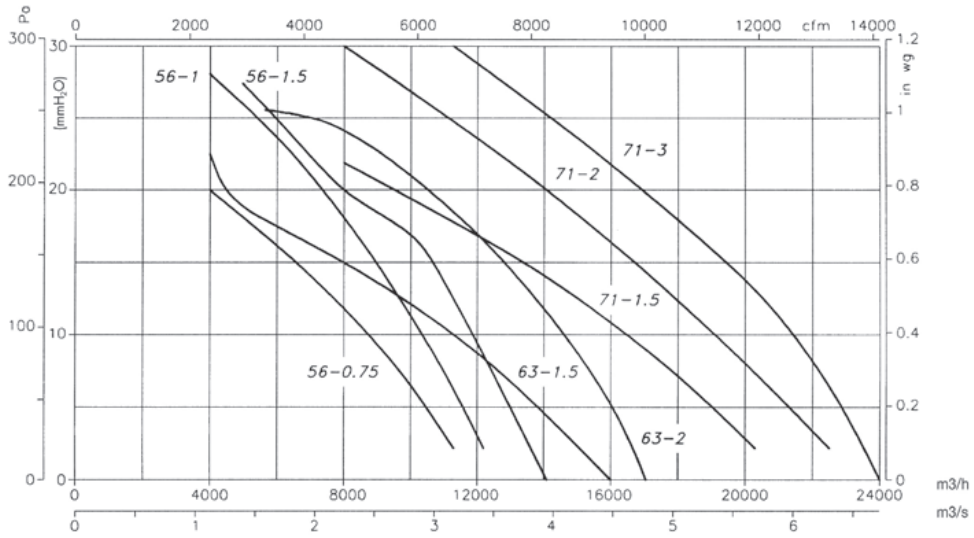

### Accesorios

Ver apartado accesorios.



INT

VSD3/A-RFT  
VSD1/A-RFM

CUADROS

RT

BTUB

BAC

PS

S

SI

# HBA



Ventiladores helicoidales tubulares bifurcados, con motor fuera del flujo de aire



Ventiladores tubulares bifurcados para trasegar aire hasta 150°C en continuo y hasta 200°C de forma esporádica.

**Ventilador:**

- Envoltente tubular en chapa de acero.
- Hélice en fundición de aluminio.
- Dirección de aire hélice-motor.

**Motor:**

- Motores de eficiencia IE3 para potencias iguales o superiores a 0,75kW, excepto monofásicos, 2 velocidades y 8 polos.
- Motores clase F, con rodamientos a bolas, protección IP-55.
- Trifásicos 230/400V-50Hz (hasta 4kW) y 400/690V-50Hz (potencias superiores a 4kW).

- Temperatura de trabajo: -25°C + 150°C

**Acabado:**

- Anticorrosivo en resina de poliéster polimerizada a 190 °C, previo desengrase con tratamiento nanotecnológico libre de fosfatos.

**Bajo demanda:**

- Envoltente en acero inoxidable.
- Acabado en galvanizado en caliente.
- Bobinados especiales para diferentes tensiones y motores con PTC.

**Código de pedido**

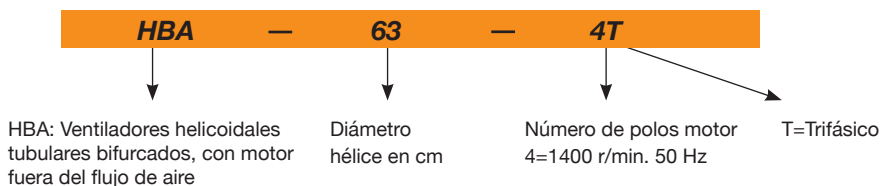

**Características técnicas**

Modelo	Velocidad (r/min)	Intensidad máx admisible (A)		Potencia instalada (kW)	Caudal máximo (m³/h)	Nivel presión sonora dB(A)	Peso aprox. (Kg)
		230V	400V				
HBA-31-2T	2760	2,57	1,49	0,55	2900	77	25
HBA-31-2M	2810	3,49		0,55	2900	77	26
HBA-31-4T	1350	1,66	0,96	0,25	1600	66	24
HBA-31-4M	1370	2,00		0,25	1600	66	25
HBA-40-2T IE3	2830	4,03	2,34	1,10	6200	82	46
HBA-40-2M	2820	6,51		1,10	6200	82	46
HBA-40-4T	1370	2,02	1,17	0,37	3200	75	40
HBA-45-2T IE3	2910	10,00	5,77	3,00	8550	84	61
HBA-50-4T IE3	1420	2,82	1,62	0,75	6750	76	74
HBA-63-4T IE3	1455	4,07	2,34	1,10	11150	77	95
HBA-71-4T IE3	1450	13,90	8,00	4,00	15850	79	166
HBA-71-6T	900	2,99	1,73	0,55	11200	74	140
HBA-80-6T IE3	945	4,68	2,69	1,10	14900	77	196
HBA-100-6T IE3	945	4,68	2,69	1,10	21700	80	266

**Accesorios**

Ver apartado accesorios.



## Dimensiones mm

HBA-31...50

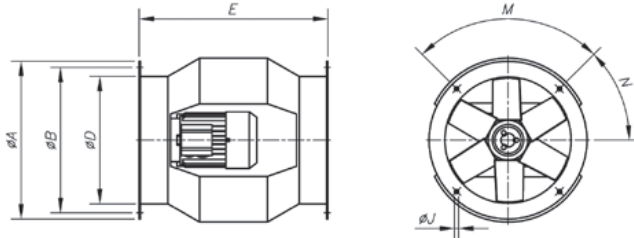

HBA-63...100

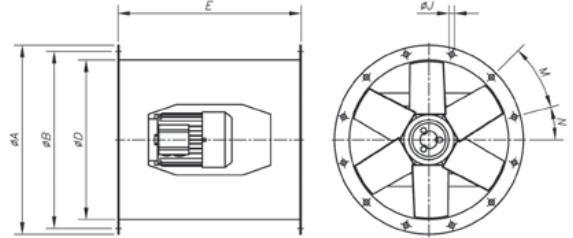

Modelo	ØA	ØB	ØD	E	ØJ	M	N
HBA-31	385	355	308	460	10	4x90°	45°
HBA-40	490	450	410	580	12	8x45°	22'5°
HBA-45	540	500	460	640	12	8x45°	22'5°
HBA-50	600	560	514	730	12	12x30°	15°
HBA-63	730	690	640	730	12	12x30°	15°
HBA-71	810	770	710	770	12	16x22'5°	11'25°
HBA-80	900	860	800	830	12	16x22'5°	11'25°
HBA-100	1115	1070	1000	1270	15	16x22'5°	11'25°

## Curvas características

Q= Caudal en m<sup>3</sup>/h, m<sup>3</sup>/s y cfm.

Pe= Presión estática en mmH<sub>2</sub>O, Pa e inwg.

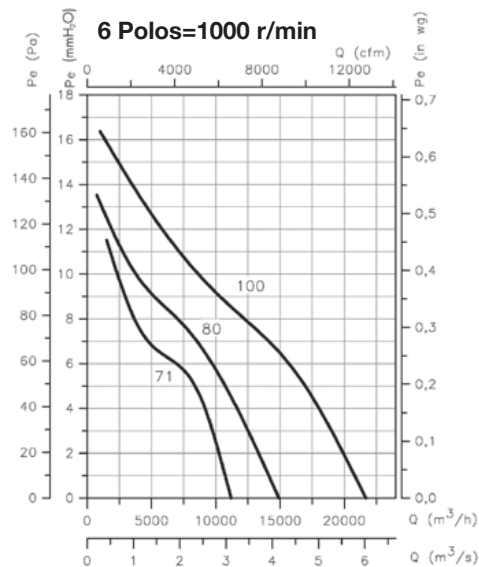
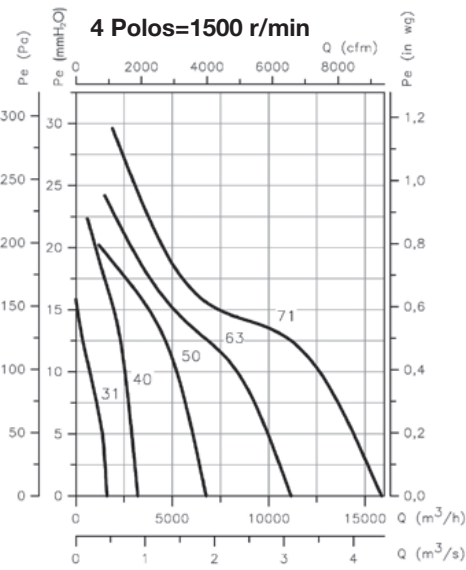
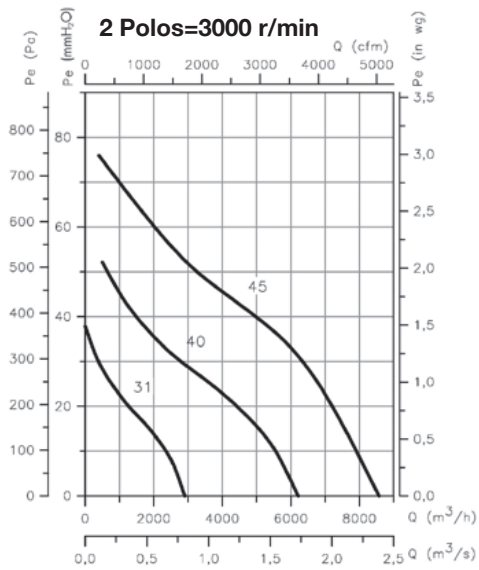

# HPX/SEC



**Ventiladores diseñados con la mejor tecnología y experiencia para soportar las extremas condiciones de trabajo en hornos, secaderos y otras aplicaciones con temperatura y humedad**



**Ventilador:**

- Envoltorio tubular con tapa giratoria, en chapa de acero de gran grosor.
- Hélices en fundición de aluminio.
- Rodamientos de alta calidad, con grasa para altas temperaturas.
- Soporte rodamientos con engrasadores
- Engrasadores externos en envoltorio ventilador.
- Dirección aire motor-hélice.
- Temperatura del aire a transportar: -25°C+120°C.

**Motor:**

- Motores de eficiencia IE3 para potencias iguales o superiores a 0,75kW, excepto monofásicos, 2 velocidades y 8 polos.

- Motores clase F, con rodamientos a bolas, protección IP55.
- Monofásicos 230V-50Hz, y trifásicos 230/400V-50Hz(hasta 4kW) y 400/690V-50Hz(potencias superiores a 4kW).

**Acabado:**

- Anticorrosivo en pintura anticorrosiva.

**Bajo demanda:**

- Dirección aire hélice-motor.
- Hélices reversibles 100%.
- Bobinados especiales para diferentes tensiones.
- Certificación ATEX Categoría 2 (ver serie HPX/ATEX).

## Código de pedido

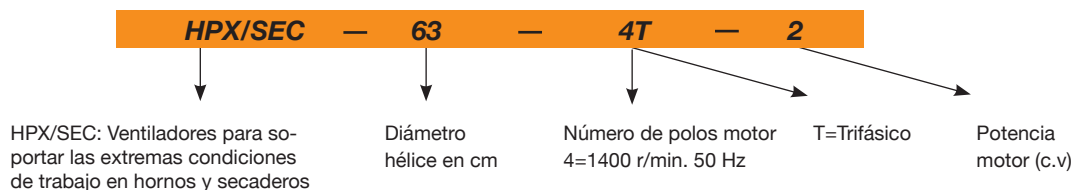

## Características técnicas

Modelo	Velocidad (r/min)	Intensidad máx admisible (A)			Potencia instalada (kW)	Ángulo inclinación palas (°)	Caudal máximo (m³/h)	Nivel presión sonora dB(A)	Peso aprox. (Kg)
		230V	400V	690V					
HPX/SEC-63-4T-1 IE3	1420	2,82	1,62	0,75	12	13800	73	61	
HPX/SEC-63-4T-1.5 IE3	1455	4,07	2,34	1,10	20	17800	74	66	
HPX/SEC-63-4T-2 IE3	1450	5,48	3,15	1,50	24	19300	75	69	
HPX/SEC-63-4T-3 IE3	1435	7,93	4,56	2,20	30	21700	76	78	
HPX/SEC-63-4T-4 IE3	1440	10,7	6,15	3,00	38	24250	77	84	
HPX/SEC-71-4T-1.5 IE3	1455	4,07	2,34	1,10	10	18100	78	81	
HPX/SEC-71-4T-2 IE3	1450	5,48	3,15	1,50	14	20900	79	85	
HPX/SEC-71-4T-3 IE3	1435	7,93	4,56	2,20	22	25100	81	93	
HPX/SEC-71-4T-4 IE3	1440	10,7	6,15	3,00	28	27500	82	99	
HPX/SEC-80-4T-4 IE3	1440	10,7	6,15	3,00	14	27900	83	112	
HPX/SEC-80-4T-5.5 IE3	1450	13,9	8	4,00	18	32750	84	118	
HPX/SEC-90-4T-4 IE3	1440	10,7	6,15	3,00	8	33600	87	123	
HPX/SEC-90-4T-5.5 IE3	1450	13,9	8	4,00	12	38900	89	129	
HPX/SEC-90-4T-7.5 IE3	1465	10,3	5,97	5,50	16	44150	91	154	
HPX/SEC-90-4T-10 IE3	1465	13,9	8,06	7,50	20	48600	92	163	
HPX/SEC-100-4T-7.5 IE3	1465	10,3	5,97	5,50	10	46850	92	164	
HPX/SEC-100-4T-10 IE3	1465	13,9	8,06	7,50	14	54900	93	173	
HPX/SEC-100-4T-15 IE3	1470	21,4	12,4	11,00	20	63200	94	218	
HPX/SEC-100-4T-20 IE3	1465	28,7	16,6	15,00	26	73200	95	220	



## Características acústicas

Los valores indicados, se determinan mediante medidas de nivel de presión y potencia sonora en dB(A) obtenidas en campo libre a una distancia equivalente a dos veces la envergadura del ventilador más el diámetro de la hélice, con un mínimo de 1,5 mts.

Espectro de potencia sonora Lw(A) en dB(A) banda de frecuencia en [Hz]

Modelo	63	125	250	500	1000	2000	4000	8000	Modelo	63	125	250	500	1000	2000	4000	8000
63-4T-1 IE3	50	70	78	83	85	82	75	64	80-4T-5.5 IE3	56	76	84	89	91	88	81	70
63-4T-1.5 IE3	48	68	76	81	83	80	73	65	90-4T-4 IE3	61	82	89	94	97	93	86	79
63-4T-2 IE3	52	68	76	81	83	80	73	66	90-4T-5.5 IE3	60	81	88	93	96	92	85	74
63-4T-3 IE3	53	70	78	83	85	82	77	67	90-4T-7.5 IE3	59	80	87	92	95	91	84	73
63-4T-4 IE3	54	71	79	84	86	83	78	68	90-4T-10 IE3	58	79	86	91	94	90	83	72
71-4T-1.5 IE3	54	74	82	87	89	86	79	69	100-4T-7.5 IE3	64	84	92	97	99	96	89	78
71-4T-2 IE3	53	73	81	86	88	85	78	70	100-4T-10 IE3	62	82	90	95	97	94	87	76
71-4T-3 IE3	58	72	80	85	87	84	77	71	100-4T-15 IE3	61	81	89	94	96	93	86	75
71-4T-4 IE3	59	73	81	86	88	85	78	72	100-4T-20 IE3	63	83	91	96	98	95	88	77
80-4T-4 IE3	56	76	84	89	91	88	81	74									

## Dimensiones mm

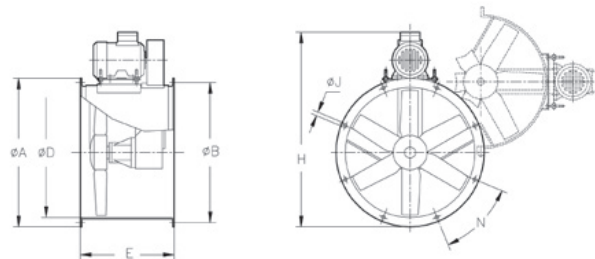

Modelo	ØA	ØB	ØD	E	H	ØJ	N
HPX/SEC-63-4T-1 IE3	730	690	640	500	915	12	12x30°
HPX/SEC-63-4T-1.5 IE3	730	690	640	500	943	12	12x30°
HPX/SEC-63-4T-2 IE3	730	690	640	500	943	12	12x30°
HPX/SEC-63-4T-3 IE3	730	690	640	500	963	12	12x30°
HPX/SEC-63-4T-4 IE3	730	690	640	500	963	12	12x30°
HPX/SEC-71-4T-1.5 IE3	810	770	710	550	1022	12	16x22°30'
HPX/SEC-71-4T-2 IE3	810	770	710	550	1022	12	16x22°30'
HPX/SEC-71-4T-3 IE3	810	770	710	550	1048	12	16x22°30'
HPX/SEC-71-4T-4 IE3	810	770	710	550	1048	12	16x22°30'
HPX/SEC-80-4T-4 IE3	900	860	800	600	1165	12	16x22°30'
HPX/SEC-80-4T-5.5 IE3	900	860	800	600	1186	12	16x22°30'
HPX/SEC-90-4T-4 IE3	1015	970	900	650	1255	15	16x22°30'
HPX/SEC-90-4T-5.5 IE3	1015	970	900	650	1292	15	16x22°30'
HPX/SEC-90-4T-7.5 IE3	1015	970	900	650	1338	15	16x22°30'
HPX/SEC-90-4T-10 IE3	1015	970	900	650	1338	15	16x22°30'
HPX/SEC-100-4T-7.5 IE3	1115	1070	1000	750	1453	15	16x22°30'
HPX/SEC-100-4T-10 IE3	1115	1070	1000	750	1453	15	16x22°30'
HPX/SEC-100-4T-15 IE3	1115	1070	1000	750	1525	15	16x22°30'
HPX/SEC-100-4T-20 IE3	1115	1070	1000	750	1525	15	16x22°30'

## Accesorios

Ver apartado accesorios.



INT

VSD3/A-RFT  
VSD1/A-RFM

CUADROS

RT

BTUB

BAC

PS

S

SI

**Curvas características**

Q= Caudal en m<sup>3</sup>/h, m<sup>3</sup>/s y cfm. Pe= Presión estática en mmH<sub>2</sub>O, Pa e inwg.

**Diámetro Hélice (cm): 63**

**Número de palas: 6**

**Número de polos: 4**

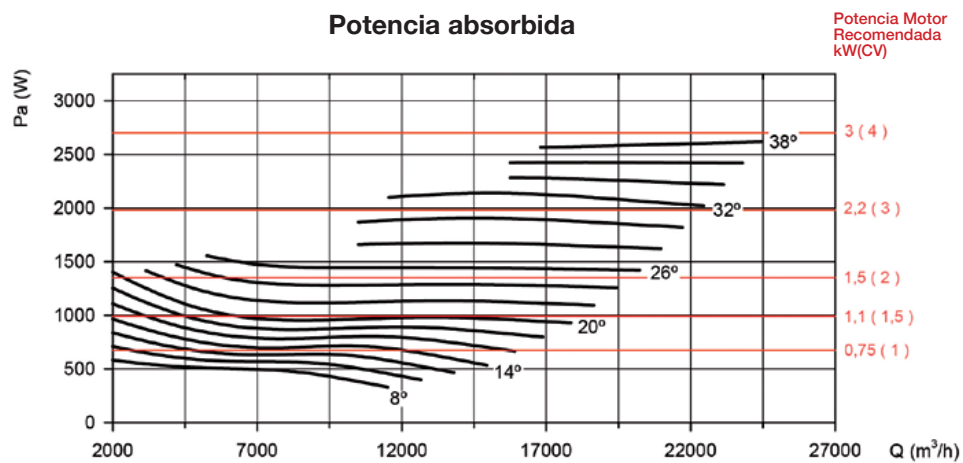
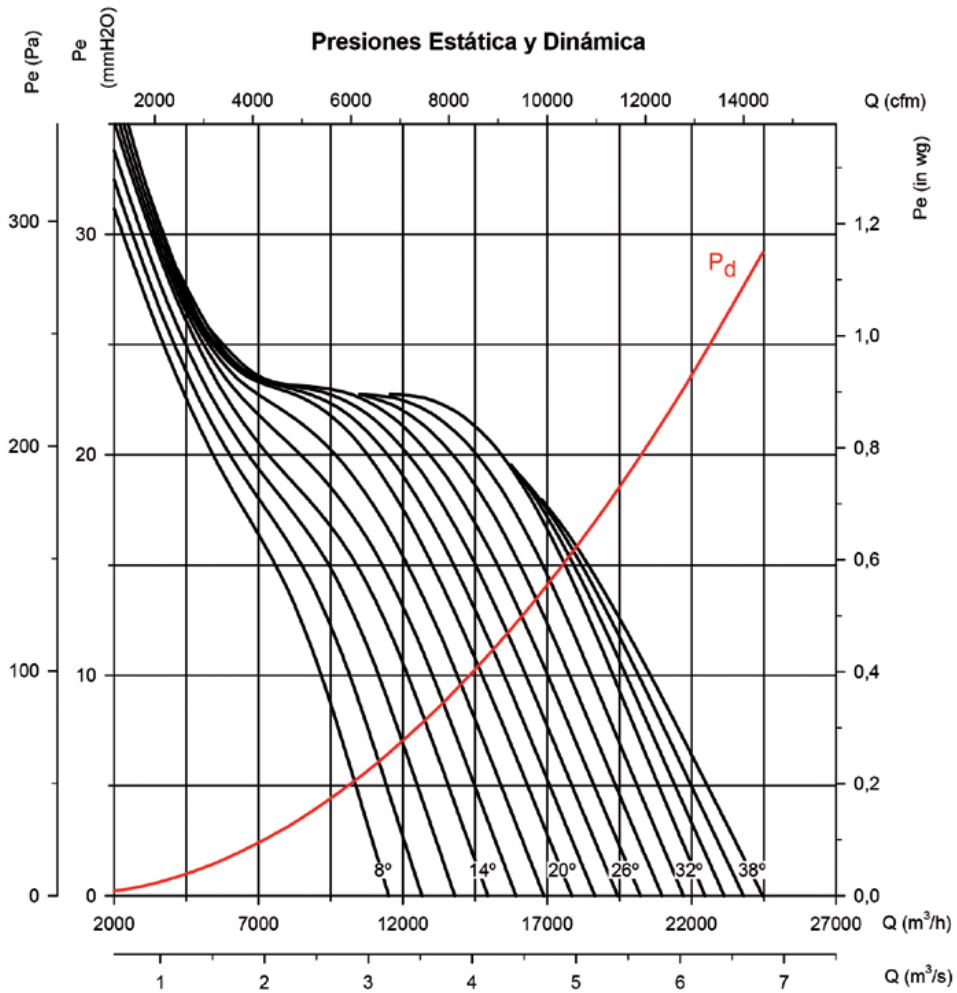

### Curvas características

Q= Caudal en m<sup>3</sup>/h, m<sup>3</sup>/s y cfm.

Pe= Presión estática en mmH<sub>2</sub>O, Pa e inwg.

**Díámetro Hélice (cm): 71**

**Número de palas: 6**

**Número de polos: 4**

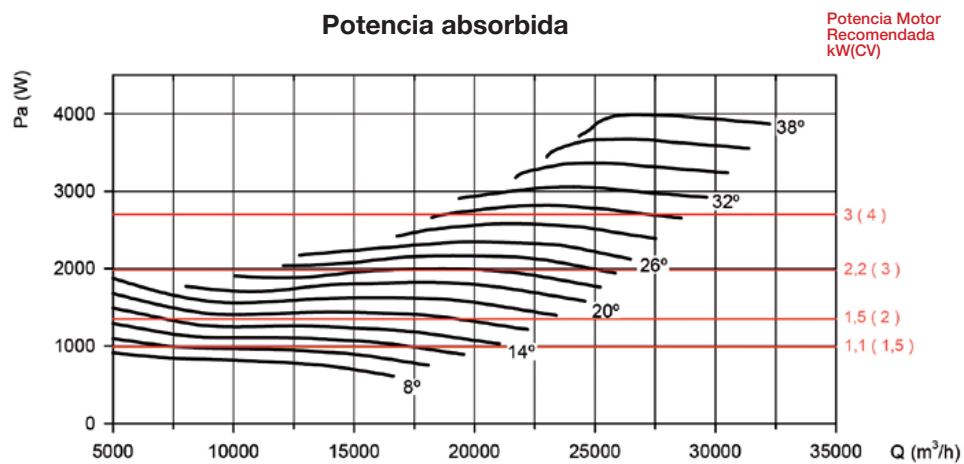
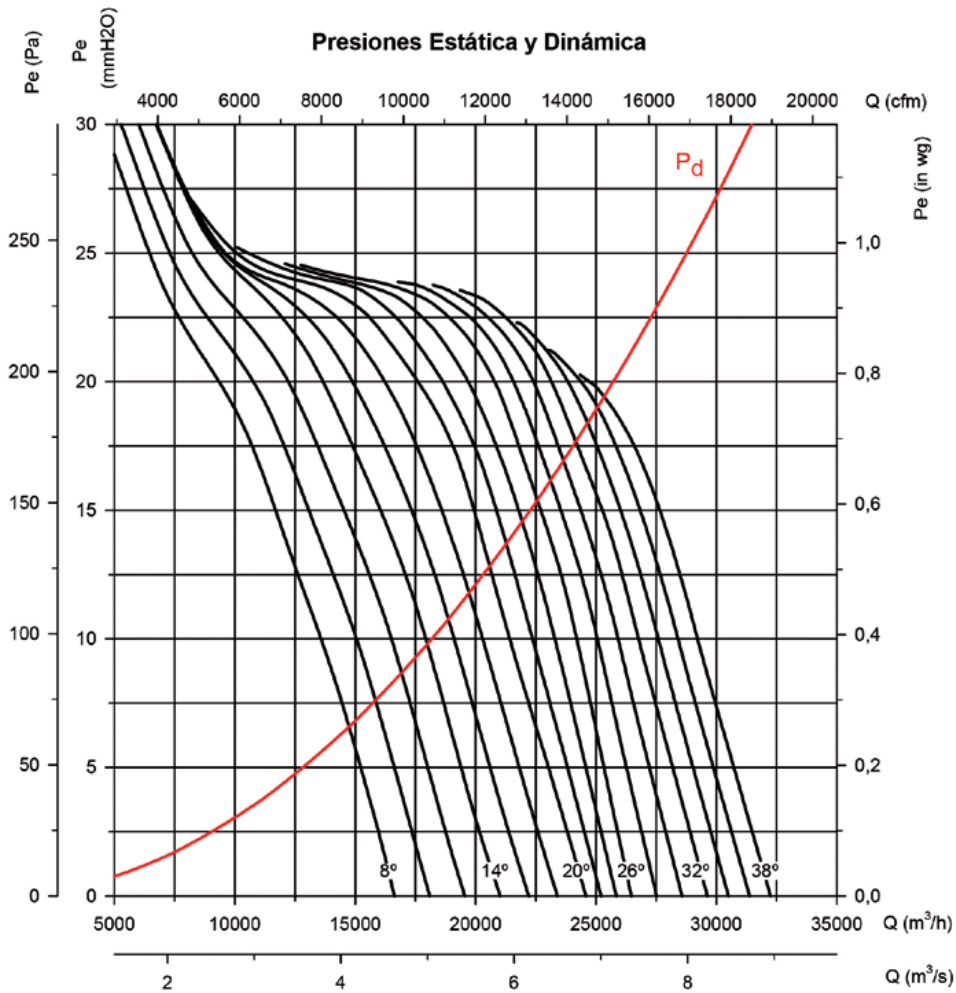

**Curvas características**

Q= Caudal en m<sup>3</sup>/h, m<sup>3</sup>/s y cfm. Pe= Presión estática en mmH<sub>2</sub>O, Pa e inwg.

**Diámetro Hélice (cm): 80**

**Número de palas: 6**

**Número de polos: 4**

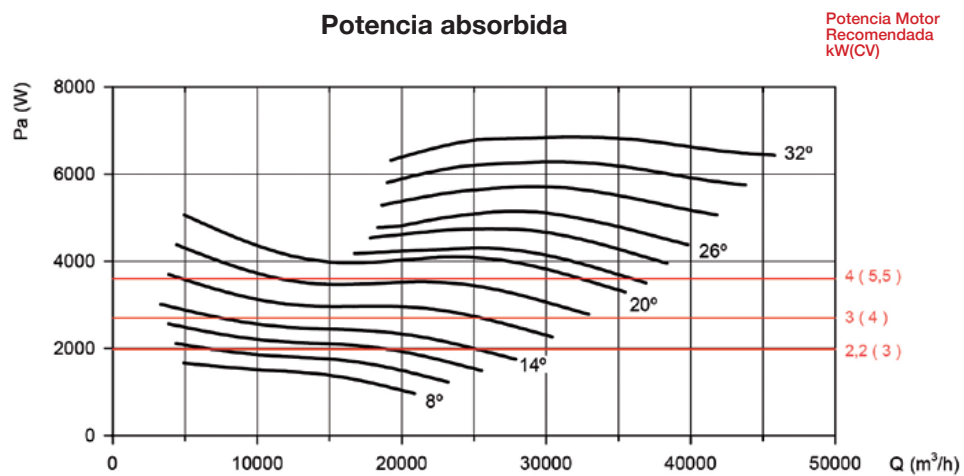
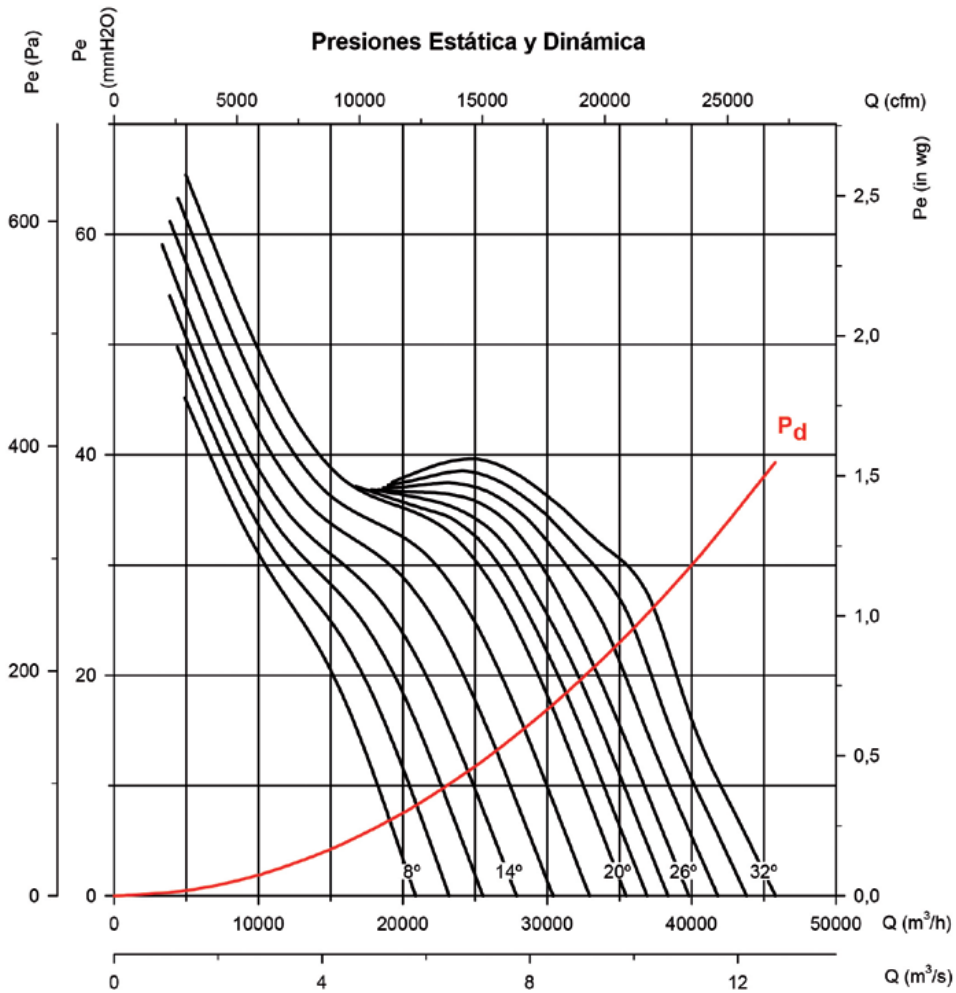

### Curvas características

Q= Caudal en m<sup>3</sup>/h, m<sup>3</sup>/s y cfm.

Pe= Presión estática en mmH<sub>2</sub>O, Pa e inwg.

**Diámetro Hélice (cm): 90**

**Número de palas: 6**

**Número de polos: 4**

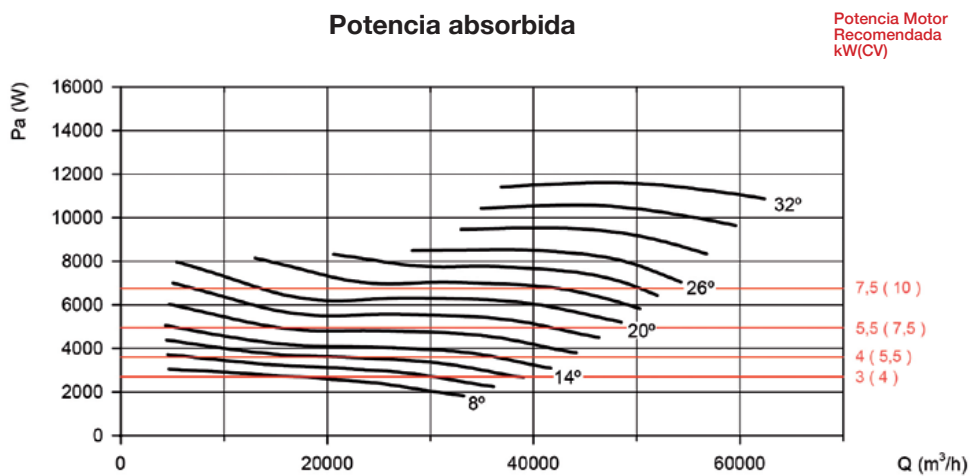
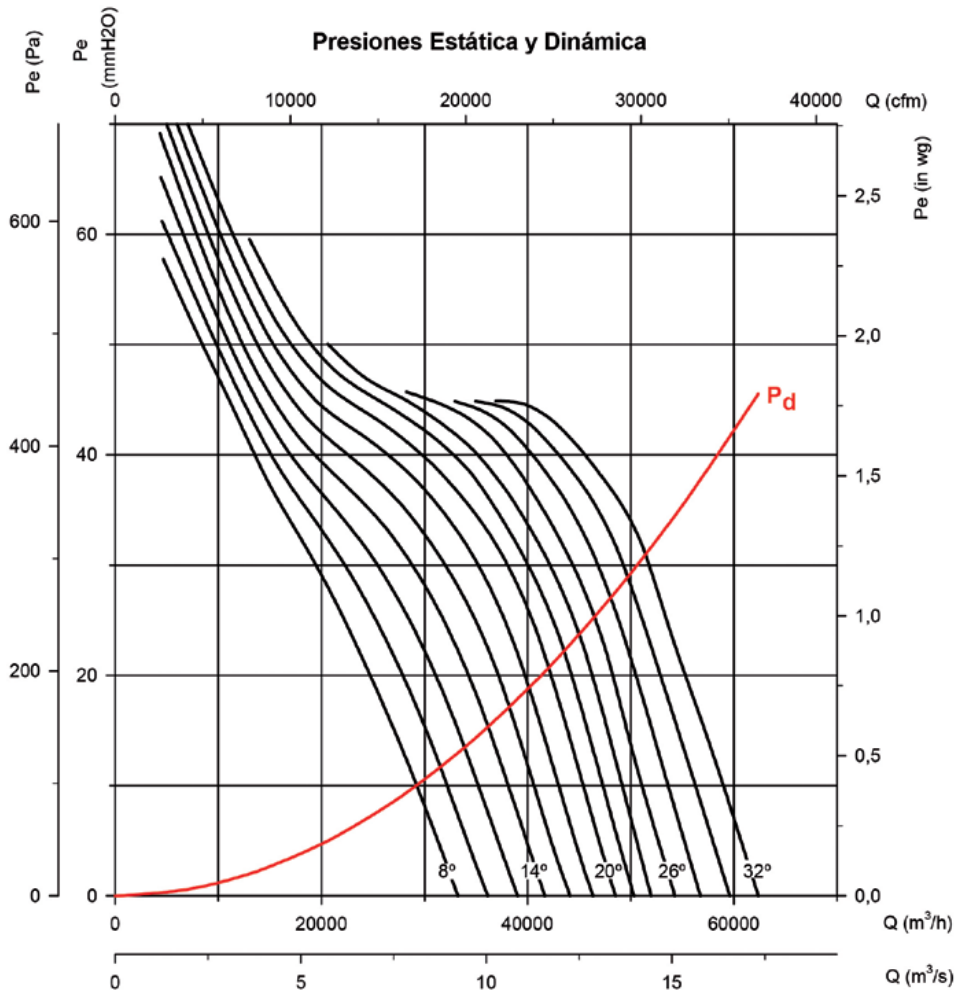

**Curvas características**

Q= Caudal en m<sup>3</sup>/h, m<sup>3</sup>/s y cfm. Pe= Presión estática en mmH<sub>2</sub>O, Pa e inwg.

**Diámetro Hélice (cm): 100**

**Número de palas: 6**

**Número de polos: 4**

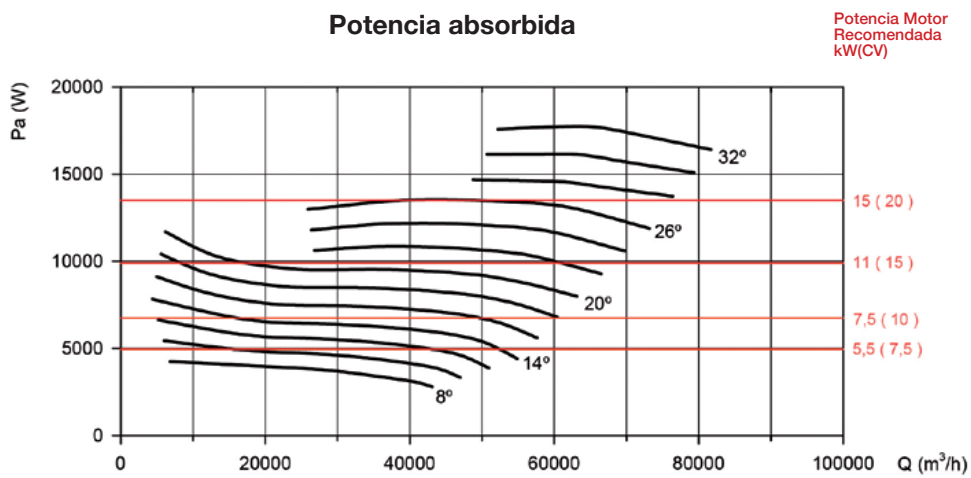
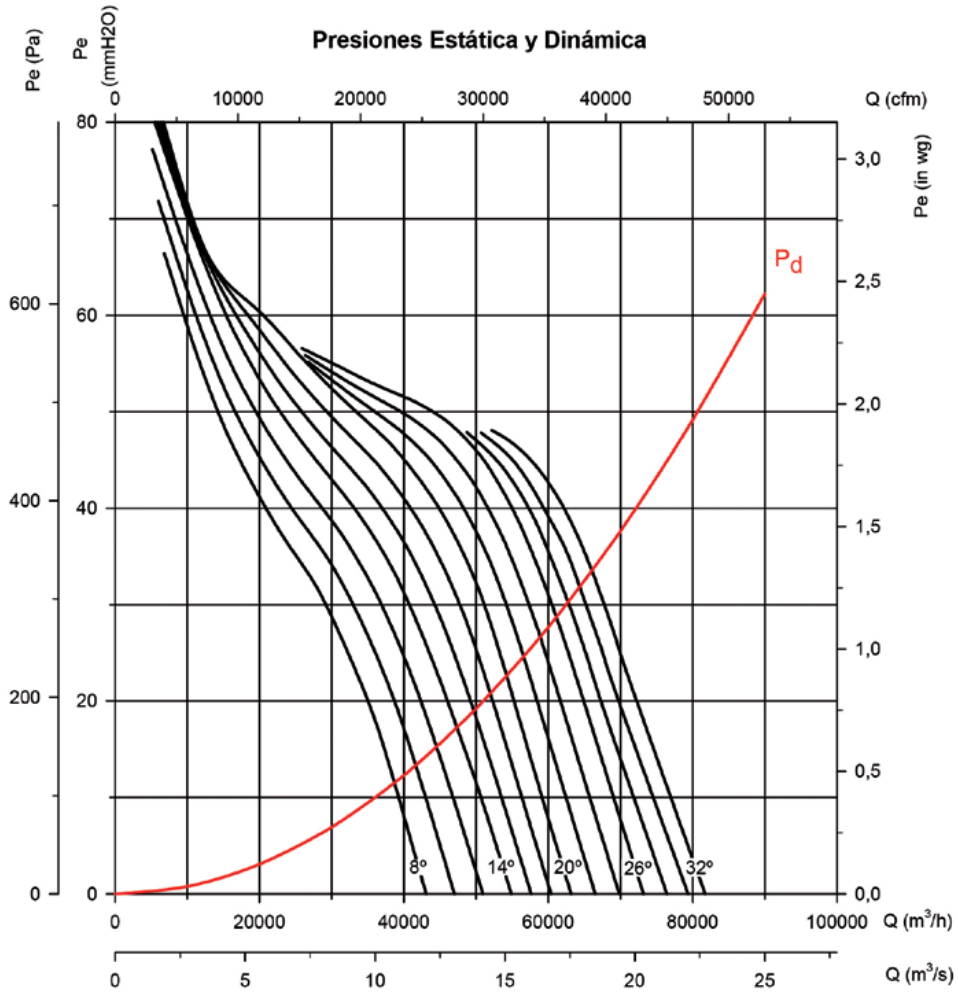

# HCH/SEC

Ventiladores diseñados con la mejor tecnología y experiencia, para soportar temperaturas de trabajo de hasta 90°C en secaderos de madera y cerámica



#### Ventilador:

- Aro soporte en chapa de acero o inoxidable AISI-304 según versión.
- Hélice en fundición de aluminio.
- Dirección aire motor-hélice.

#### Motor versión 90°C 100%HR:

- Motores clases H, con rodamientos a bolas especialmente diseñados para altas temperatura, protección IP-55.
- Motores con ventilación externa.
- Trifásicos 230/400V 50Hz (hasta 3kW) y 400/690V-50Hz (potencias superiores a 3kW).
- Temperatura de trabajo: -10°C+ 90°C y 100% humedad relativa.

#### Acabado:

- Anticorrosivo en resina de poliéster polimerizada a 190 °C, previo desengrase con tratamiento nanotecnológico libre de fosfatos.
- Versión INOX acabado granallado.

#### Bajo demanda:

- Cualquier modelo serie HCH, puede convertirse en HCH/SEC.
- Dirección aire hélice-motor.
- Hélices reversibles 100%.
- Bobinados especiales para diferentes tensiones.
- Aro soporte en AISI-316.

## Código de pedido

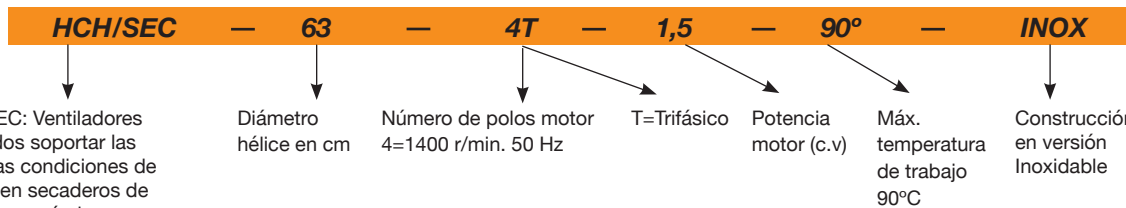

## Características técnicas

Modelo	Velocidad (r/min)	Intensidad máx admisible (A)		Potencia instalada (kW)	Caudal máximo (m³/h)	Nivel presión sonora dB(A)	Peso aprox. (Kg)
		230V	400V				
HCH/SEC-63-4T-1,5	1450	5,2	3	1,1	17000	74	39
HCH/SEC-63-4T-2	1450	6,41	3,7	1,5	18900	75	42
HCH/SEC-63-4T-3	1450	8,49	4,9	2,2	22100	76	50
HCH/SEC-63-4T-4	1450	11,78	6,8	3	25400	77	52
HCH/SEC-71-4T-1,5	1450	5,2	3	1,1	19750	78	45
HCH/SEC-71-4T-2	1450	6,41	3,7	1,5	21100	79	47
HCH/SEC-71-4T-3	1450	8,49	4,9	2,2	23950	81	56
HCH/SEC-71-4T-4	1450	11,78	6,8	3	29400	82	58
HCH/SEC-80-4T-3	1450	8,49	4,9	2,2	28000	82	73
HCH/SEC-80-4T-4	1450	11,78	6,8	3	32700	83	75
HCH/SEC-80-4T-5,5	1450	15,24	8,8	4	37200	84	80

## Características acústicas

Los valores indicados, se determinan mediante medidas de nivel de presión y potencia sonora en dB(A) obtenidas en campo libre a una distancia equivalente a dos veces la envergadura del ventilador más el diámetro de la hélice, con un mínimo de 1,5 mts.

Espectro de potencia sonora Lw(A) en dB(A) banda de frecuencia en [Hz]

Modelo	63	125	250	500	1000	2000	4000	8000	Modelo	63	125	250	500	1000	2000	4000	8000
HCH/SEC-63-4T-1,5	51	71	79	84	86	83	76	65	HCH/SEC-71-4T-3	58	78	86	91	93	90	83	72
HCH/SEC-63-4T-2	52	72	80	85	87	84	77	66	HCH/SEC-71-4T-4	59	79	87	92	94	91	84	73
HCH/SEC-63-4T-3	53	73	81	86	88	85	78	67	HCH/SEC-80-4T-3	59	79	87	92	94	91	84	73
HCH/SEC-63-4T-4	54	74	82	87	89	86	79	68	HCH/SEC-80-4T-4	60	80	88	93	95	92	85	74
HCH/SEC-71-4T-1,5	55	75	83	88	90	87	80	69	HCH/SEC-80-4T-5,5	61	81	89	94	96	93	86	75
HCH/SEC-71-4T-2	56	76	84	89	91	88	81	70									

**Dimensiones mm**

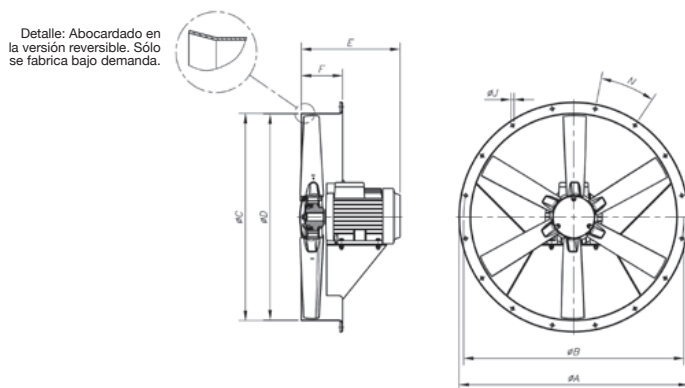

Modelo	ØA	ØB	ØC	ØD	E					F	ØJ	N
					1,5	2	3	4	5			
HCH/SEC-63-4	730	690	645	640	305	330	360	360	-	150	12	12 X 30°
HCH/SEC-71-4	810	770	715	710	302	322	367	367	-	150	12	16 X 22°30'
HCH/SEC-80-4	900	860	805	800	-	-	375	375	390	180	12	16 X 22°30'

**Curvas características**

Ver curvas de la serie HCH

**Accesorios**

Ver apartado accesorios.



INT



VSD3/A-RFT  
VSD1/A-RFM



CUADROS



R



RI



# HGI

## Ventiladores helicoidales de gran diámetro, para granjas



Ventiladores helicoidales murales diseñados para grandes caudales de aire a baja velocidad, con persiana de apertura automática.

### Ventilador:

- Marco soporte en chapa de acero.
- Estructura en acero galvanizado.
- Hélice en chapa de acero galvanizado.
- Rejilla de protección contra contactos según norma UNE-EN ISO 12499.
- Especialmente diseñados en aplicaciones de granjas e invernaderos.
- Dirección aire motor-hélice.

### Motor:

- Motores de eficiencia IE3 para potencias iguales o superiores a 0,75kW, excepto monofásicos, 2 velocidades y 8 polos.

- Motores clase F, con rodamientos a bolas, protección IP55.
- Trifásicos 230/400V-50Hz.
- Temperatura de trabajo : -25°C+ 50°C.

### Acabado:

- Anticorrosivo en chapa de acero galvanizado.

### Bajo demanda:

- Sin persiana y con rejilla de protección en el lado de impulsión.
- Bobinados especiales para diferentes tensiones.

### Código de pedido

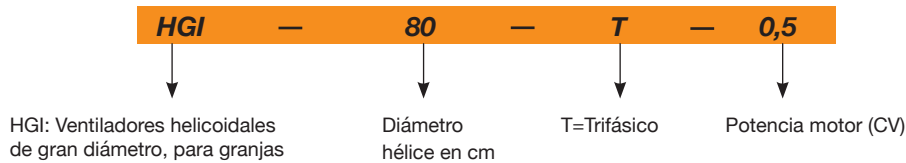

### Características técnicas

Modelo	Velocidad (r/min)	Intensidad máx admisible (A)		Potencia instalada (kW)	Caudal máximo (m³/h)	Nivel presión sonora dB(A)	Peso aprox. (Kg)
		230V	400V				
HGI-80-T-0.5	570	1,70	1,00	0,37	16000	63	48
HGI-80-T-0.75	630	2,40	1,40	0,55	18000	65	49
HGI-100-T-0.5	398	2,10	1,20	0,37	25000	62	63
HGI-100-T-0.75	472	2,80	1,60	0,55	29000	65	64
HGI-100-T-1 IE3	503	2,82	1,62	0,75	32000	66	81
HGI-125-T-1 IE3	437	2,82	1,62	0,75	38000	69	102
HGI-125-T-1.5 IE3	485	4,07	2,34	1,10	43000	72	110

### Características acústicas

Los valores indicados, se determinan mediante medidas de nivel de presión y potencia sonora en dB(A) obtenidas en campo libre a una distancia equivalente a dos veces la envergadura del ventilador más el diámetro de la hélice, con un mínimo de 1,5 mts.

Espectro de potencia sonora Lw(A) en dB(A) banda de frecuencia en [Hz]

Modelo	63	125	250	500	1000	2000	4000	8000	Modelo	63	125	250	500	1000	2000	4000	8000
HGI-80-T-0.5	57	64	72	74	72	69	66	58	HGI-100-T-1	61	69	77	79	77	74	70	63
HGI-80-T-0.75	59	66	74	76	74	71	68	60	HGI-125-T-1	64	72	80	82	80	77	73	66
HGI-100-T-0.5	57	65	73	75	73	70	66	59	HGI-125-T-1.5	67	75	83	85	83	80	76	69
HGI-100-T-0.75	60	68	76	78	76	73	69	62									

**Curvas características**

Q= Caudal en m<sup>3</sup>/h, m<sup>3</sup>/s y cfm.

Pe= Presión estática en mmH<sub>2</sub>O, Pa e inwg.

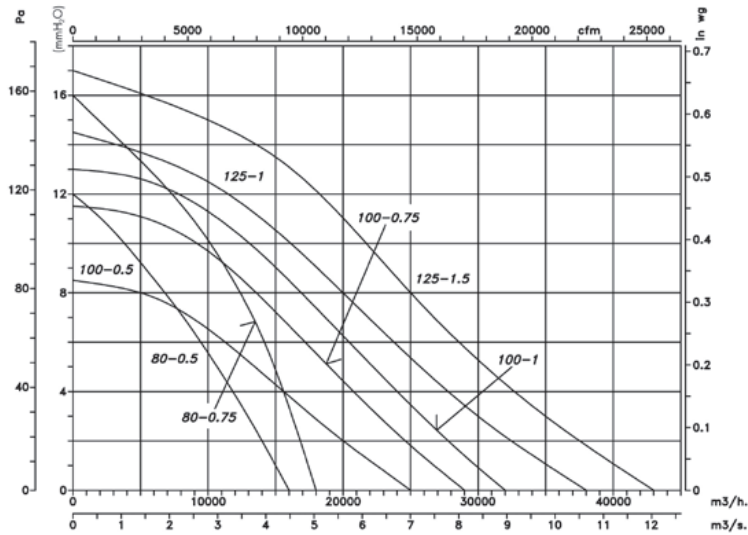

**Dimensiones mm**

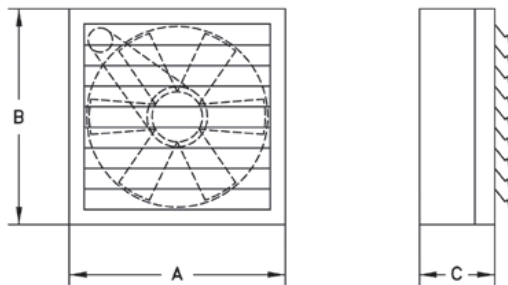

Modelo	A	B	C
HGI-80	925	925	427
HGI-100	1125	1125	447
HGI-125	1375	1375	480

**Accesorios**

Ver apartado accesorios.



# HT

## Extractores helicoidales de tejado, con base plana



HT 25...63

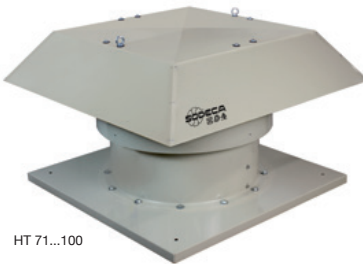

HT 71...100

Extractores helicoidales de tejado, con hélice de plástico reforzada en fibra de vidrio, con base plana para instalación en el tejado.

### Ventilador:

- Base soporte en chapa de acero galvanizada pintada.
- Hélices en poliamida 6 reforzada con fibra de vidrio, excepto modelos 100 de 4 polos en aluminio.
- Rejilla de protección antipájaros.
- Sombrero deflector antilluvia en chapa de acero galvanizada pintada, con protección anticorrosiva.
- Dirección aire motor-hélice.

### Motor:

- Motores de eficiencia IE3 para potencias iguales o superiores a 0,75kW, excepto monofásicos, 2 velocidades y 8 polos.
- Motores clase F, con rodamientos a bolas, protección IP55, excepto modelos monofásicos desde el tamaño 45 hasta el tamaño 63, protección IP54.

- Monofásicos 220-240V-50Hz, y trifásicos 220-240V/380-415V-50Hz(hasta 4kW) y 400/690V-50Hz (potencias superiores a 4kW).
- Temperatura máxima del aire a transportar: -25°C+ 60°C.

### Acabado:

- Anticorrosivo en resina de poliéster polimerizada a 190 °C, previo desengrase con tratamiento nanotecnológico libre de fosfatos.

### Bajo demanda:

- Posibilidad de suministro como VENTILADORES DE IMPULSIÓN.
- Hélices versión AL en fundición de aluminio.
- Bobinados especiales para diferentes tensiones.
- Certificación ATEX Categoría 2.



### Código de pedido

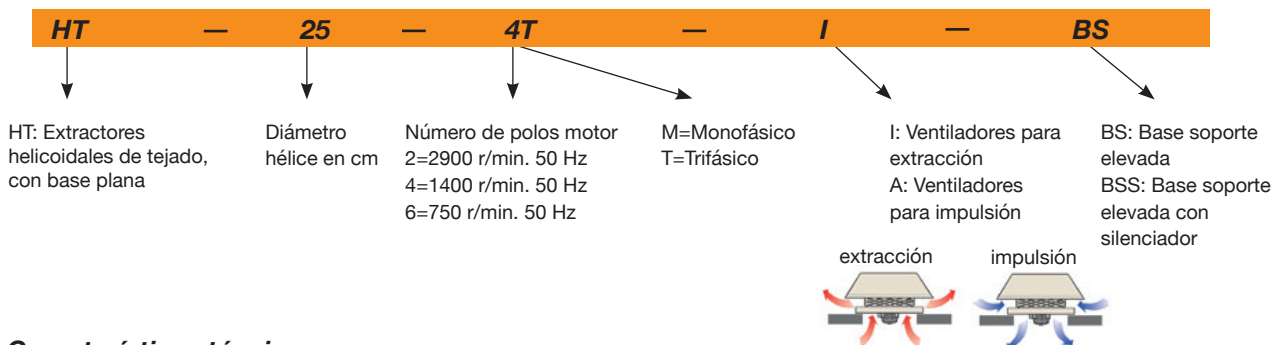

### Características técnicas

Modelo	Velocidad (r/min)	Intensidad máxima admisible (A)			Potencia instalada (kW)	Caudal máximo (m³/h)	Nivel presión sonora dB(A)		Peso aprox. (Kg)	According ErP
		230V	400V	690V			Aspiración	Descarga		
HT-25-4T	1320	0,65	0,38		0,09	1080	41	40	16,2	*
HT-25-4M	1380	0,65			0,10	1080	41	40	16,2	*
HT-31-4T	1320	0,65	0,38		0,09	1800	47	46	19	2016
HT-31-4M	1370	0,83			0,09	1800	47	46	19	2016
HT-35-4T	1320	0,65	0,38		0,09	2600	48	47	25	2018
HT-35-4M	1370	0,83			0,09	2600	48	47	25	2018
HT-40-4T	1350	1,66	0,96		0,25	4600	51	50	28,6	2016
HT-40-4M	1370	2,00			0,25	4600	51	50	28,6	2016
HT-45-4T	1370	2,02	1,17		0,37	6500	55	53	50	2016
HT-45-4M	1400	2,76			0,37	6500	55	54	50	2016
HT-50-4T	1380	2,92	1,69		0,55	8500	59	57	62	2016
HT-50-4M	1350	4,40			0,55	8500	59	57	62	2016
HT-56-4T IE3	1420	2,82	1,62		0,75	9800	61	57	63	2016
HT-56-6T	900	1,51	0,87		0,25	6600	48	46	63	2018
HT-63-4T IE3	1455	4,07	2,34		1,10	14000	63	59	94	2018
HT-63-6T	900	2,24	1,30		0,37	9200	52	49	94	2018

**Características técnicas**

Modelo	Velocidad (r/min)	Intensidad máxima admisible (A)			Potencia instalada (kW)	Caudal máximo (m³/h)	Nivel presión sonora dB(A)		Peso aprox. (Kg)	According ErP
		230V	400V	690V			Aspiración	Descarga		
HT-71-4T IE3	1440	5,41	3,11		1,50	18000	69	67	109	2018
HT-71-6T	900	2,99	1,73		0,55	12200	58	56	96	2016
HT-80-4T IE3	1435	7,93	4,56		2,20	26200	73	70	163	2018
HT-80-6T IE3	945	4,68	2,69		1,10	18000	64	61	145	2018
HT-90-4T IE3	1440	10,70	6,15		3,00	31500	77	74	208	2016
HT-90-6T IE3	950	6,43	3,70		1,50	21200	68	65	205	2016
HT-100-4T-7.5 IE3	1465		10,30	5,97	5,50	37000	80	77	265	2016
HT-100-4T-10 IE3	1465		13,90	8,06	7,50	44000	84	81	269	2016
HT-100-6T-2 IE3	950	6,43	3,70		1,50	25000	71	68	220	2016
HT-100-6T-3 IE3	950	9,08	5,22		2,20	28200	75	72	231	2016

\* Equipos fuera de la Directiva 2009/125/EC



**Erp. (Energy Related Products)**

Información de la Directiva 2009/125/EC descargable desde la web de SODECA o programa de selección QuickFan

**Características acústicas**

Los valores indicados, se determinan mediante medidas de nivel de presión y potencia sonora en dB (A) obtenidas en campo libre a una distancia de 6 mts.

**Espectro de potencia sonora Lw(A) en dB(A) banda de frecuencia en [Hz]**

Valores tomados a la aspiración con caudal máximo (Qmax)

Modelo	63	125	250	500	1000	2000	4000	8000
25	27	37	54	54	62	58	51	42
31	33	43	60	60	68	64	57	48
35	34	44	61	61	69	65	58	49
40	28	45	57	65	70	70	66	59
45	32	49	61	69	74	74	70	63
50	36	53	65	73	78	78	74	67
56-4	38	55	67	75	80	80	76	69
56-6	25	42	54	62	67	67	63	56
63-4	40	57	69	77	82	82	78	71
63-6	29	46	58	66	71	71	67	60
71-4	46	63	75	83	88	88	84	77
71-6	35	52	64	72	77	77	73	66
80-4	57	78	85	90	93	89	82	71
80-6	48	69	76	81	84	80	73	62
90-4	61	82	89	94	97	93	86	75
90-6	52	73	80	85	88	84	77	66
100-4-7.5	64	85	92	97	100	96	89	78
100-4-10	68	89	96	101	104	100	93	82
100-6-2	55	76	83	88	91	87	80	69
100-6-3	59	80	87	92	95	91	84	73

Valores tomados a la descarga con caudal máximo (Qmax)

Modelo	63	125	250	500	1000	2000	4000	8000
25	26	36	53	53	61	57	50	41
31	32	42	59	59	67	63	56	47
35	33	43	60	60	68	64	57	48
40	27	44	56	64	69	69	65	58
45	30	47	59	67	72	72	68	61
50	34	51	63	71	76	76	72	65
56-4	34	51	63	71	76	76	72	65
56-6	23	40	52	60	65	65	61	54
63-4	36	53	65	73	78	78	74	67
63-6	26	43	55	63	68	68	64	57
71-4	44	61	73	81	86	86	82	75
71-6	33	50	62	70	75	75	71	64
80-4	54	75	82	87	90	86	79	68
80-6	45	66	73	78	81	77	70	59
90-4	58	79	86	91	94	90	83	72
90-6	49	70	77	82	85	81	74	63
100-4-7.5	61	82	89	94	97	93	86	75
100-4-10	65	86	93	98	101	97	90	79
100-6-2	52	73	80	85	88	84	77	66
100-6-3	56	77	84	89	92	88	81	70

**Dimensiones mm**

Modelo	A	B	C	D	F	G	H	I
HT-25	223	140	43	40	635	450	360	12
HT-31	245	140	65	40	635	500	410	12
HT-35	270	169	61	40	808	560	450	12
HT-40	295	169	86	40	808	630	530	12
HT-45	342	202	90	50	923	710	590	12
HT-50	373	238	85	50	1154	800	680	12
HT-56	402	238	124	40	1154	900	750	14
HT-63	457	277	141	40	1384	1000	850	14
HT-71	760	195	525	40	1120	1000	850	14
HT-80	790	215	525	50	1252	1150	1000	14
HT-90	910	232	638	40	1380	1150	1000	14
HT-100	1055	252	753	50	1527	1250	1100	14

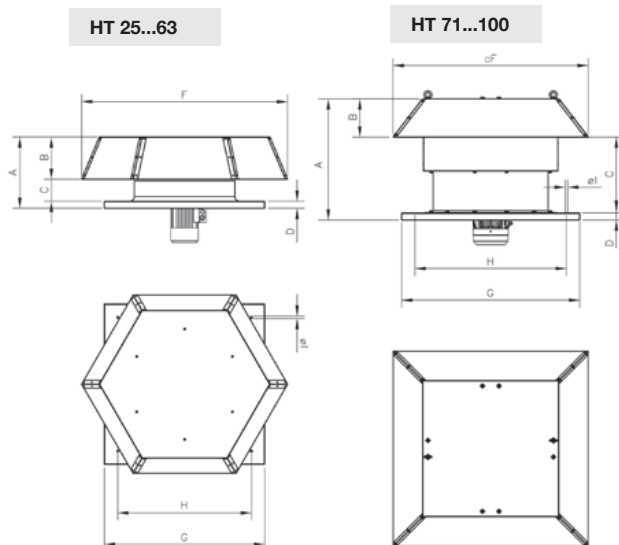

### Curvas características

Q= Caudal en m<sup>3</sup>/h, m<sup>3</sup>/s y cfm.

Pe= Presión estática en mmH<sub>2</sub>O, Pa e inwg.

4T/4M=1500 r/min

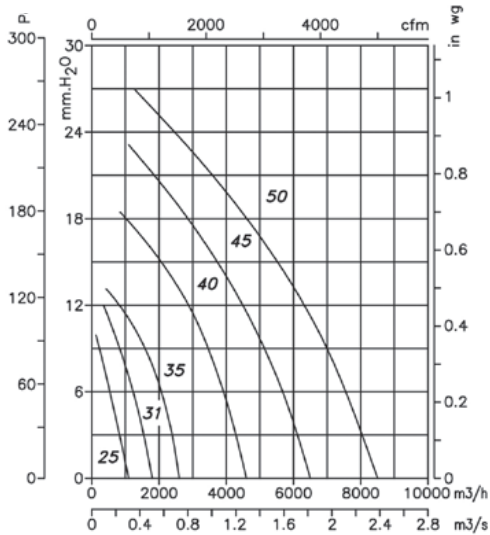

4T/4M=1500 r/min

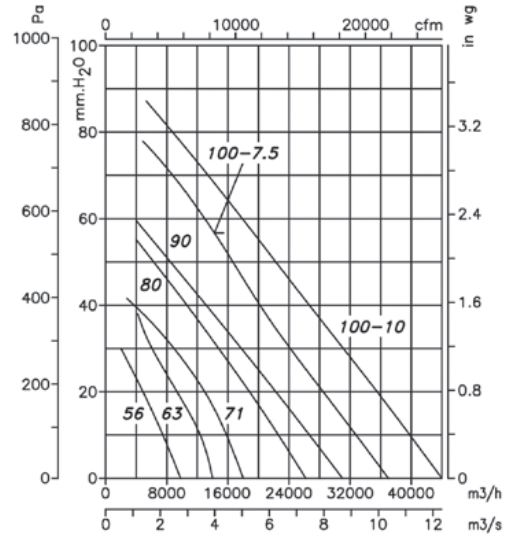

6T/6M=1000 r/min

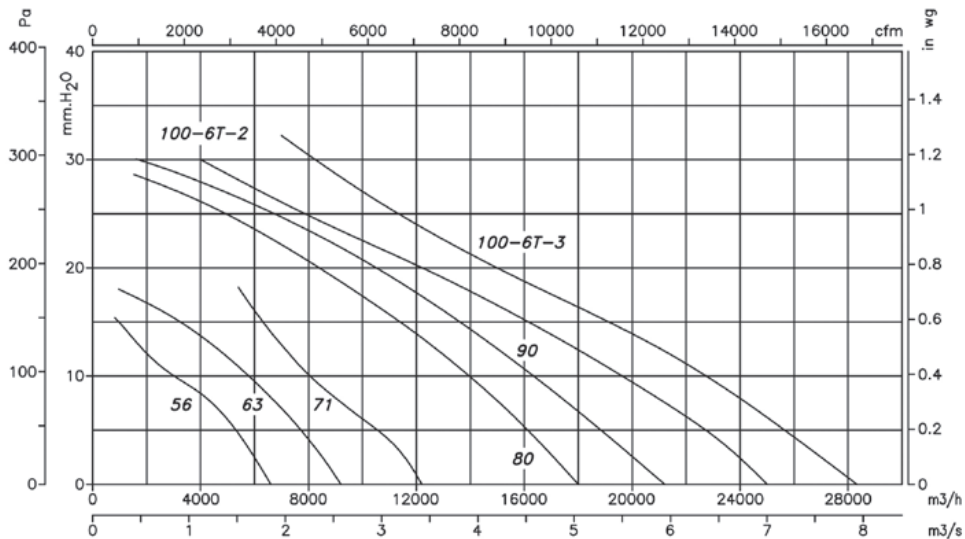

### Accesorios

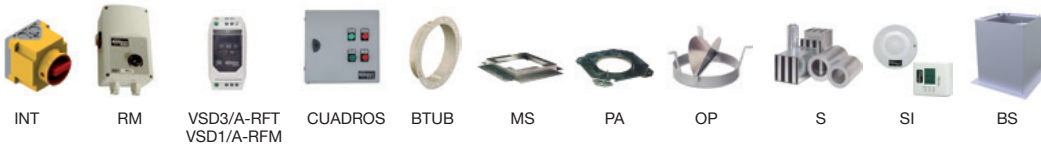

# HTMH



## Extractores de cubierta multifuncional para grandes caudales

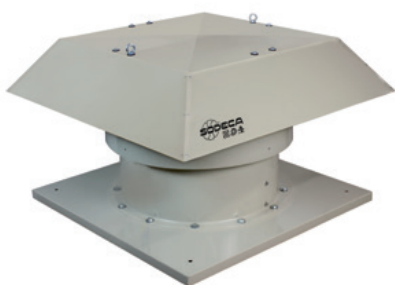

Extractores de cubierta multifuncionales de robusta construcción para extracción de grandes caudales.

**Ventilador:**

- Base soporte en chapa de acero galvanizada pintada.
- Hélices orientables en fundición de aluminio.
- Rejilla de protección contra contactos según norma UNE-EN ISO 12499.
- Sombbrero en chapa de acero galvanizada pintada, con salida de aire natural.

**Motor:**

- Motores de eficiencia IE3 para potencias iguales o superiores a 0,75kW, excepto monofásicos, 2 velocidades y 8 polos.
- Motores clase F, con rodamientos a bolas, protección IP55, de 1 ó 2 velocidades según modelo.
- Trifásicos 230/400V.-50Hz.(hasta 4 kW) y 400/690V.-50Hz.(potencias superiores a 4 kW).

- Temperatura de trabajo : -25°C.+ 50°C.

**Acabado:**

- Anticorrosivo en resina de poliéster polimerizada a 190 °C, previo desengrase con tratamiento nanotecnológico libre de fosfatos.
- Calidad acabado superficial C4H.

**Bajo demanda:**

- Motores ATEX y de 2 Velocidades.
- Construcción total en acero inoxidable.
- Construcción en acero galvanizado en caliente.
- Motores marinos para aplicaciones navales, con certificación para servicio esencial según diferentes entidades de clasificación (BV, DNV, LR).
- Motores CE, NEMA, UL, CSA.
- Calidad acabado superficial C5M.

### Código de pedido

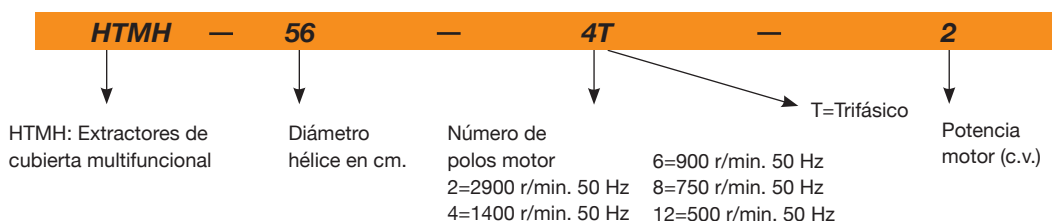

### Características técnicas

Modelo	Velocidad (r/min)	Intensidad máxima admisible (A)			Potencia Instalada (kW)	Caudal máximo (m³/h)	Nivel presión sonora <sup>(1)</sup> dB(A)		Peso aprox. (Kg)	According ErP
		230V	400V	690V			Aspiración	Descarga		
HTMH-56-4T-1 IE3	1420	2,82	1,62		0,75	10545	62	59	79	2015
HTMH-56-4T-1.5 IE3	1455	4,07	2,34		1,10	11400	63	60	79	2015
HTMH-56-6T-0.75	910	2,59	1,49		0,55	8170	51	49	80	2015
HTMH-63-4T-1.5 IE3	1455	4,07	2,34		1,10	13870	65	62	94	2015
HTMH-63-4/8T-1.5	1440 / 710		2,90 / 1,30		1,10 / 0,25	13870 / 6935	65 / 50	62 / 47	94	2015
HTMH-63-4T-2 IE3	1440	5,41	3,11		1,50	15485	66	63	96	2015
HTMH-63-4/8T-2	1420 / 700		3,50 / 1,50		1,50 / 0,37	15485 / 7742	66 / 51	63 / 48	106	2015
HTMH-63-4T-3 IE3	1435	7,93	4,56		2,20	17955	67	64	108	2015
HTMH-63-4/8T-3	1430 / 710		4,90 / 1,70		2,20 / 0,45	17955 / 8977	67 / 52	64 / 49	112	2015
HTMH-63-6T-0.75	910	2,59	1,49		0,55	10260	56	54	95	2015
HTMH-63-6T-1 IE3	940	3,36	1,93		0,75	11305	57	55	95	2015
HTMH-71-4T-2 IE3	1440	5,41	3,11		1,50	16150	69	66	109	2015

## Características técnicas

Modelo	Velocidad (r/min)	Intensidad máxima admisible (A)			Potencia Instalada (kW)	Caudal máximo (m³/h)	Nivel presión sonora <sup>(1)</sup> dB(A)		Peso aprox. (Kg)	According ErP
		230V	400V	690V			Aspiración	Descarga		
HTMH-71-4/8T-2	1420 / 700		3,50 / 1,50		1,50 / 0,37	16150 / 8075	69 / 54	66 / 51	119	2015
HTMH-71-4T-3 IE3	1435	7,93	4,56		2,20	18430	71	68	122	2015
HTMH-71-4/8T-3	1430 / 710		4,90 / 1,70		2,20 / 0,45	18430 / 9215	71 / 56	68 / 53	125	2015
HTMH-71-4T-4 IE3	1440	10,70	6,15		3,00	22610	72	69	133	2015
HTMH-71-4/8T-4	1430 / 710		6,50 / 2,30		3,00 / 0,60	22610 / 11305	72 / 57	69 / 54	135	2015
HTMH-71-6T-1 IE3	940	3,36	1,93		0,75	13205	58	56	109	2015
HTMH-71-6T-1.5 IE3	945	4,68	2,69		1,10	16245	59	57	116	2015
HTMH-80-4T-4 IE3	1440	10,70	6,15		3,00	27600	73	70	163	2015
HTMH-80-4/8T-4	1430 / 710		6,50 / 2,30		3,00 / 0,60	27600 / 13800	73 / 58	70 / 55	165	2015
HTMH-80-4T-5.5 IE3	1450	13,90	8,00		4,00	30176	74	71	163	2015
HTMH-80-4/8T-5.5	1430 / 710		8,20 / 2,90		4,00 / 0,80	30176 / 15088	74 / 59	71 / 56	195	2015
HTMH-80-6T-1.5 IE3	945	4,68	2,69		1,10	19412	62	60	145	2015
HTMH-80-6T-2 IE3	950	6,43	3,70		1,50	22172	63	61	148	2015
HTMH-80-6T-3 IE3	950	9,08	5,22		2,20	24932	64	62	160	2015
HTMH-90-4T-5.5 IE3	1450	13,90	8,00		4,00	35052	79	76	208	2015
HTMH-90-4/8T-5.5	1430 / 710		8,20 / 2,90		4,00 / 0,80	35052 / 17526	79 / 64	76 / 61	238	2015
HTMH-90-4T-7.5 IE3	1465		10,30	5,97	5,50	38456	81	78	240	2015
HTMH-90-4/8T-7.5	1450 / 720		11,80 / 3,80		5,50 / 1,10	38456 / 19228	81 / 66	78 / 63	243	2015
HTMH-90-4T-10 IE3	1465		13,90	8,06	7,50	41308	82	79	244	2015
HTMH-90-4/8T-9	1460 / 725		15,30 / 5,40		7,50 / 1,50	41308 / 20654	82 / 67	79 / 64	243	2015
HTMH-90-6T-3 IE3	950	9,08	5,22		2,20	29256	68	66	205	2015
HTMH-90-6/12T-3	940 / 470		5,60 / 2,20		2,20 / 0,37	29256 / 14628	68 / 53	66 / 51	245	2015
HTMH-90-6T-4 IE3	970	12,00	6,91		3,00	32016	69	67	235	2015
HTMH-90-6/12T-4	960 / 480		9,00 / 3,50		3,00 / 0,55	32016 / 16008	69 / 54	67 / 52	245	2015
HTMH-90-8T-1	705	4,68	2,70		0,75	17020	61	60	196	2015
HTMH-90-8T-2	705	7,10	4,10		1,50	19596	63	62	208	2015
HTMH-100-4T-7.5 IE3	1465		10,30	5,97	5,50	40756	84	81	265	2015
HTMH-100-4/8T-7.5	1450 / 720		11,80 / 3,80		5,50 / 1,10	40756 / 20378	84 / 69	81 / 66	269	2015
HTMH-100-4T-10 IE3	1465		13,90	8,06	7,50	47564	85	82	269	2015
HTMH-100-4/8T-9	1460 / 725		15,30 / 5,40		7,50 / 1,50	44528 / 22264	84 / 69	81 / 66	269	2015
HTMH-100-4T-15 IE3	1470		20,90	12,10	11,00	51336	86	83	332	2015
HTMH-100-6T-3 IE3	950	9,08	5,22		2,20	32476	74	72	231	2015
HTMH-100-6/12T-3	940 / 470		5,60 / 2,20		2,20 / 0,37	32476 / 16238	74 / 59	72 / 57	271	2015
HTMH-100-6T-4 IE3	970	12,00	6,91		3,00	35420	75	73	260	2015
HTMH-100-6T-5.5 IE3	960	15,60	8,99		4,00	40020	76	74	277	2015
HTMH-100-6/12T-5.5	970 / 480		11 / 4		4,00 / 0,65	40020 / 20010	76 / 61	74 / 59	289	2015
HTMH-125-4T/6-15 IE3	1470		21,40	12,40	11,00	66800	76	73	398	2015
HTMH-125-4T/6-20 IE3	1340		1,00		15,00	72900	76	73	393	2015
HTMH-125-4T/9-20 IE3	1340		1,00		15,00	76310	75	72	408	2015
HTMH-125-6T/6-5.5 IE3	960	15,60	8,99		4,00	47760	63	61	343	2015
HTMH-125-6T/6-7.5 IE3	970		11,20	6,49	5,50	55600	63	61	347	2015
HTMH-125-6T/6-10 IE3	970		14,80	8,58	7,50	66170	65	63	369	2015
HTMH-125-6T/6-15 IE3	970		22,00	12,80	11,00	76380	67	65	399	2015
HTMH-125-6T/9-7.5 IE3	970		11,20	6,49	5,50	50000	64	62	362	2015
HTMH-125-6T/9-10 IE3	970		14,80	8,58	7,50	59340	64	62	384	2015
HTMH-125-6T/9-15 IE3	970		22,00	12,80	11,00	71890	67	65	414	2015
HTMH-125-6T/9-20 IE3	975		28,00	16,20	15,00	83660	70	68	467	2015
HTMH-125-8T/6-4	705	12,82	7,40		3,00	47510	56	55	328	2015
HTMH-125-8T/6-5.5	710	16,11	9,30		4,00	52770	58	57	345	2015
HTMH-125-8T/6-7.5	710		12,00	7,20	5,50	60410	60	59	361	2015
HTMH-125-8T/6-10	725		16,00	9,50	7,50	66030	61	60	389	2015
HTMH-125-8T/9-5.5	710	16,11	9,30		4,00	51330	58	57	360	2015
HTMH-125-8T/9-7.5	710		12,00	7,20	5,50	54480	61	60	376	2015
HTMH-125-8T/9-10	725		16,00	9,50	7,50	65660	63	62	404	2015
HTMH-125-8T/9-15	720		24,00	13,80	11,00	73870	64	63	426	2015

(1) Los niveles sonoros, son presiones dB(A) irradiadas medidas a 14mts. en campo libre.

**Características acústicas**

**Espectro de potencia sonora Lw(A) en dB(A) banda de frecuencia en [Hz]**

Valores tomados a la aspiración con caudal máximo.

Valores tomados a la descarga con caudal máximo.

Modelo	63	125	250	500	1000	2000	4000	8000
56-4-1	46	67	74	79	82	78	71	60
56-4-1.5	47	68	75	80	83	79	72	61
56-6-0.75	35	56	63	68	71	67	60	49
63-4-1.5	49	70	77	82	85	81	74	63
63-4-2	50	71	78	83	86	82	75	64
63-4-3	51	72	79	84	87	83	76	65
63-6-0.75	40	61	68	73	76	72	65	54
63-6-1	41	62	69	74	77	73	66	55
63-8-1.5	34	55	62	67	70	66	59	48
63-8-2	35	56	63	68	71	67	60	49
63-8-3	36	57	64	69	72	68	61	50
71-4-2	53	74	81	86	89	85	78	67
71-4-3	55	76	83	88	91	87	80	69
71-4-4	56	77	84	89	92	88	81	70
71-6-1	42	63	70	75	78	74	67	56
71-6-1.5	43	64	71	76	79	75	68	57
71-8-2	38	59	66	71	74	70	63	52
71-8-3	40	61	68	73	76	72	65	54
71-8-4	41	62	69	74	77	73	66	55
80-4-4	57	78	85	90	93	89	82	71
80-4-5.5	58	79	86	91	94	90	83	72
80-6-1.5	46	67	74	79	82	78	71	60
80-6-2	47	68	75	80	83	79	72	61
80-6-3	48	69	76	81	84	80	73	62
80-8-4	42	63	70	75	78	74	67	56
80-8-5.5	43	64	71	76	79	75	68	57
90-4-5.5	63	84	91	96	99	95	88	77
90-4-7.5	65	86	93	98	101	97	90	79
90-4-9	66	87	94	99	102	98	91	80
90-4-10	66	87	94	99	102	98	91	80
90-6-3	52	73	80	85	88	84	77	66
90-6-4	53	74	81	86	89	85	78	67
90-8-1	45	66	73	78	81	77	70	59
90-8-2	47	68	75	80	83	79	72	61
90-8-5.5	48	69	76	81	84	80	73	62
90-8-7.5	50	71	78	83	86	82	75	64
90-8-9	51	72	79	84	87	83	76	65
90-12-3	37	58	65	70	73	69	62	51
90-12-4	38	59	66	71	74	70	63	52
100-4-7.5	68	89	96	101	104	100	93	82
100-4-9	68	89	96	101	104	100	93	82
100-4-10	69	90	97	102	105	101	94	83
100-4-15	70	91	98	103	106	102	95	84
100-6-3	58	79	86	91	94	90	83	72
100-6-4	59	80	87	92	95	91	84	73
100-6-5.5	60	81	88	93	96	92	85	74
100-8-7.5	53	74	81	86	89	85	78	67
100-8-9	53	74	81	86	89	85	78	67
100-12-3	43	64	71	76	79	75	68	57
100-12-5.5	45	66	73	78	81	77	70	59
125-4T/6-15	63	72	87	94	97	91	85	81
125-4T/6-20	63	72	87	94	97	91	85	81
125-4T/9-20	62	71	87	93	95	89	84	80
125-6T/6-5.5	56	66	78	81	83	79	68	64
125-6T/6-7.5	56	66	78	81	83	79	68	64
125-6T/6-10	58	68	80	83	85	81	70	66
125-6T/6-15	60	70	82	85	87	83	72	68
125-6T/9-7.5	54	65	79	83	83	81	70	66
125-6T/9-10	54	65	79	83	83	81	70	66
125-6T/9-15	57	68	82	86	86	84	73	69
125-6T/9-20	60	71	85	89	89	87	76	72
125-8T/6-4	50	59	70	75	75	69	58	54
125-8T/6-5.5	52	61	72	77	77	71	60	56
125-8T/6-7.5	54	63	74	79	79	73	62	58
125-8T/6-10	55	64	75	80	80	74	63	59
125-8T/9-5.5	49	61	70	76	78	72	61	57
125-8T/9-7.5	52	64	73	79	81	75	64	60
125-8T/9-10	54	66	75	81	83	77	66	62
125-8T/9-15	55	67	76	82	84	78	67	63

Modelo	63	125	250	500	1000	2000	4000	8000
56-4-1	43	64	71	76	79	75	68	57
56-4-1.5	44	65	72	77	80	76	69	58
56-6-0.75	33	54	61	66	69	65	58	47
63-4-1.5	46	67	74	79	82	78	71	60
63-4-2	47	68	75	80	83	79	72	61
63-4-3	48	69	76	81	84	80	73	62
63-6-0.75	38	59	66	71	74	70	63	52
63-6-1	39	60	67	72	75	71	64	53
63-8-1.5	31	52	59	64	67	63	56	45
63-8-2	32	53	60	65	68	64	57	46
63-8-3	33	54	61	66	69	65	58	47
71-4-2	50	71	78	83	86	82	75	64
71-4-3	52	73	80	85	88	84	77	66
71-4-4	53	74	81	86	89	85	78	67
71-6-1	40	61	68	73	76	72	65	54
71-6-1.5	41	62	69	74	77	73	66	55
71-8-2	35	56	63	68	71	67	60	49
71-8-3	37	58	65	70	73	69	62	51
71-8-4	38	59	66	71	74	70	63	52
80-4-4	54	75	82	87	90	86	79	68
80-4-5.5	55	76	83	88	91	87	80	69
80-6-1.5	44	65	72	77	80	76	69	58
80-6-2	45	66	73	78	81	77	70	59
80-6-3	46	67	74	79	82	78	71	60
80-8-4	39	60	67	72	75	71	64	53
80-8-5.5	40	61	68	73	76	72	65	54
90-4-5.5	60	81	88	93	96	92	85	74
90-4-7.5	62	83	90	95	98	94	87	76
90-4-9	63	84	91	96	99	95	88	77
90-4-10	63	84	91	96	99	95	88	77
90-6-3	50	71	78	83	86	82	75	64
90-6-4	51	72	79	84	87	83	76	65
90-8-1	44	65	72	77	80	76	69	58
90-8-2	46	67	74	79	82	78	71	60
90-8-5.5	45	66	73	78	81	77	70	59
90-8-7.5	47	68	75	80	83	79	72	61
90-8-9	48	69	76	81	84	80	73	62
90-12-3	35	56	63	68	71	67	60	49
90-12-4	36	57	64	69	72	68	61	50
100-4-7.5	65	86	93	98	101	97	90	79
100-4-9	65	86	93	98	101	97	90	79
100-4-10	66	87	94	99	102	98	91	80
100-4-15	67	88	95	100	103	99	92	81
100-6-3	56	77	84	89	92	88	81	70
100-6-4	57	78	85	90	93	89	82	71
100-6-5.5	58	79	86	91	94	90	83	72
100-8-7.5	50	71	78	83	86	82	75	64
100-8-9	50	71	78	83	86	82	75	64
100-12-3	41	62	69	74	77	73	66	55
100-12-5.5	43	64	71	76	79	75	68	57
125-4T/6-15	60	69	84	91	94	88	82	78
125-4T/6-20	60	69	84	91	94	88	82	78
125-4T/9-20	59	68	84	90	92	86	81	77
125-6T/6-5.5	54	64	76	79	81	77	66	62
125-6T/6-7.5	54	64	76	79	81	77	66	62
125-6T/6-10	56	66	78	81	83	79	68	64
125-6T/6-15	58	68	80	83	85	81	70	66
125-6T/9-7.5	52	63	77	81	81	79	68	64
125-6T/9-10	52	63	77	81	81	79	68	64
125-6T/9-15	55	66	80	84	84	82	71	67
125-6T/9-20	58	69	83	87	87	85	74	70
125-8T/6-4	49	58	69	74	74	68	57	53
125-8T/6-5.5	51	60	71	76	76	70	59	55
125-8T/6-7.5	53	62	73	78	78	72	61	57
125-8T/6-10	54	63	74	79	79	73	62	58
125-8T/9-5.5	48	60	69	75	77	71	60	56
125-8T/9-7.5	51	63	72	78	80	74	63	59
125-8T/9-10	53	65	74	80	82	76	65	61
125-8T/9-15	54	66	75	81	83	77	66	62



**Erp. (Energy Related Products)**

Información de la Directiva 2009/125/EC descargable desde la web de SODECA o programa de selección QuickFan



### Dimensiones mm

Modelo	A	B	C	D	F	G	H	I
HTMH-56	650	185	425	40	960	900	750	14
HTMH-63	680	215	425	40	1092	1000	850	14
HTMH-71	760	195	525	40	1120	1000	850	14
HTMH-80	790	215	525	50	1252	1150	1000	14
HTMH-90	910	232	638	40	1380	1150	1000	14
HTMH-100	1055	252	753	50	1527	1250	1100	14
HTMH-125	1170	312	808	50	1802	1425	1275	17

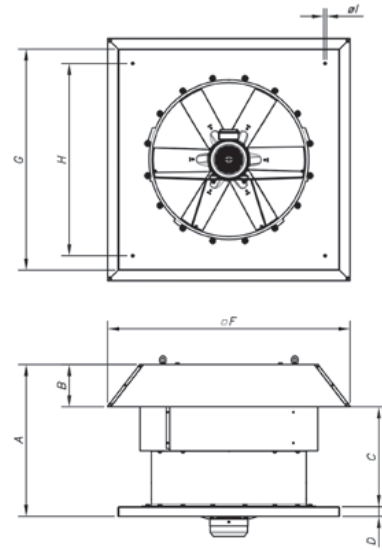

### Curvas características

Q= Caudal en m<sup>3</sup>/h, m<sup>3</sup>/s y cfm.

Pe= Presión estática en mmH<sub>2</sub>O, Pa e inwg.

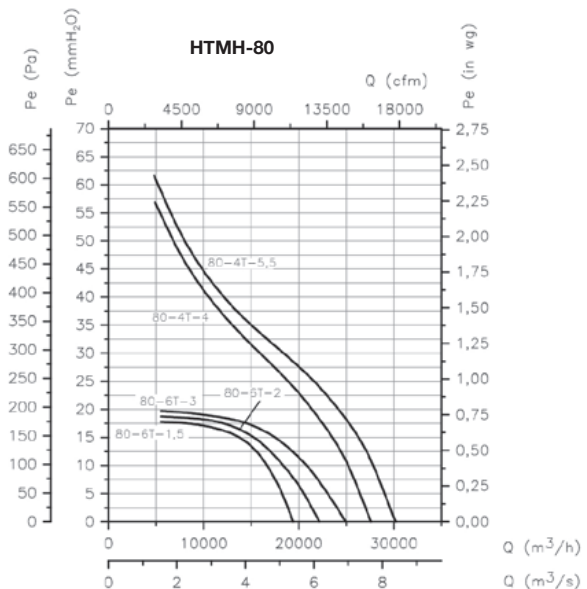
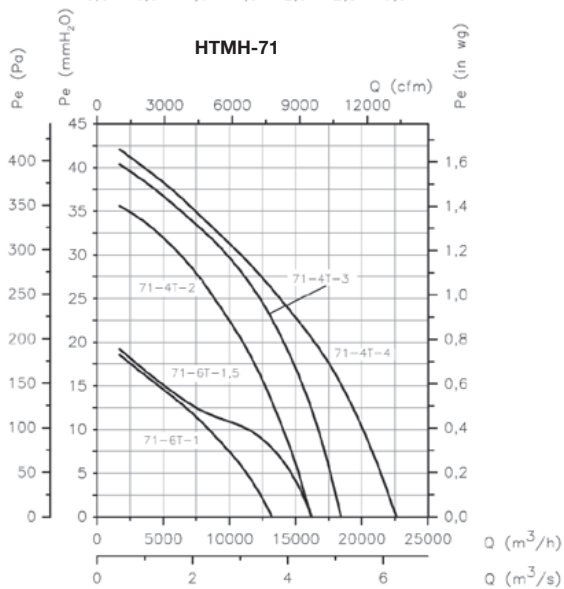
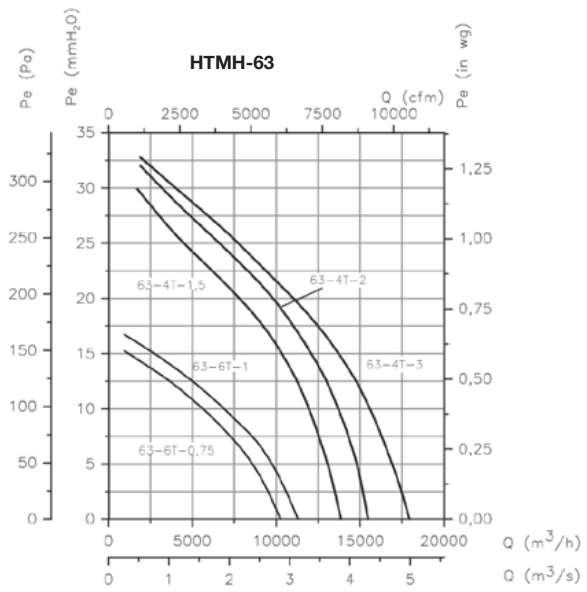
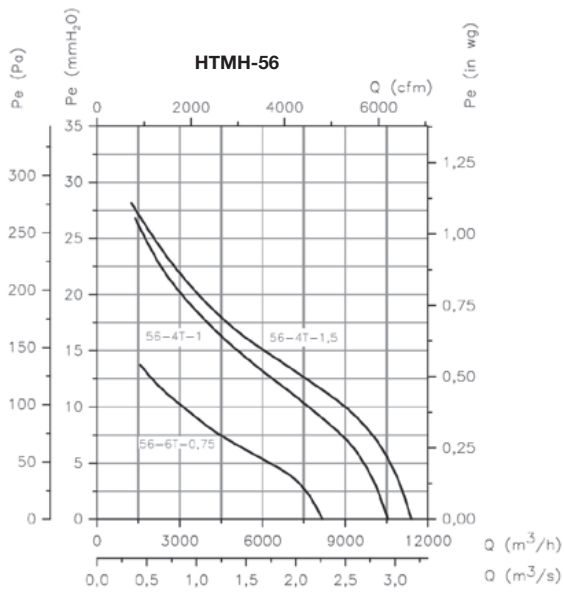

**Curvas características**

Q= Caudal en m<sup>3</sup>/h, m<sup>3</sup>/s y cfm.

Pe= Presión estática en mmH<sub>2</sub>O, Pa e inwg.

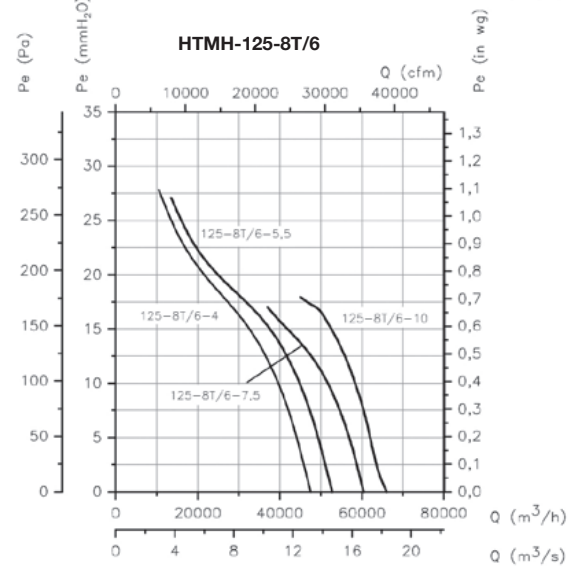
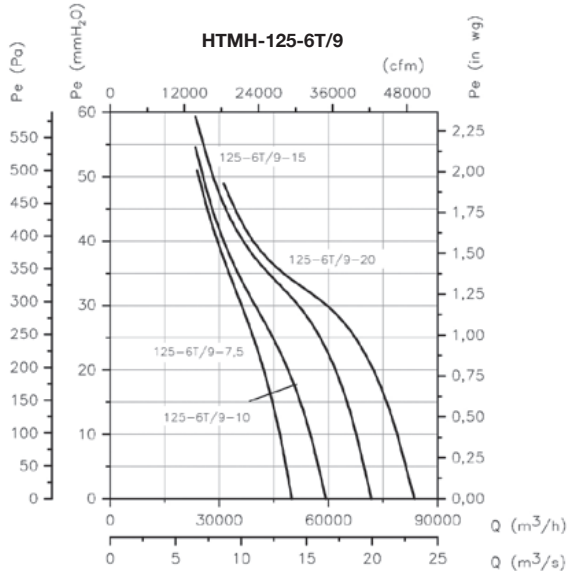
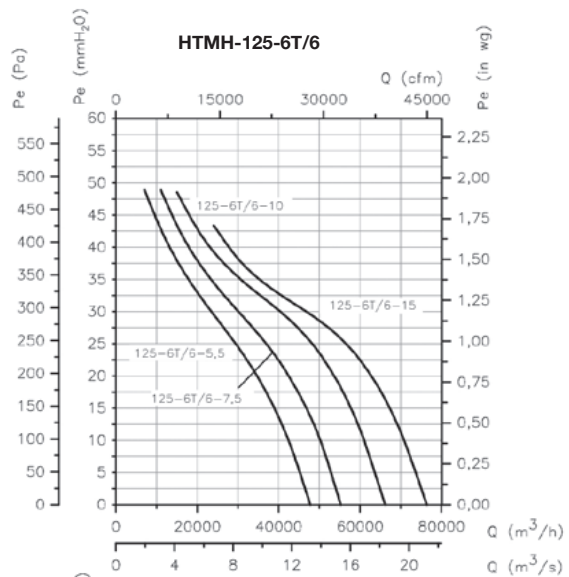
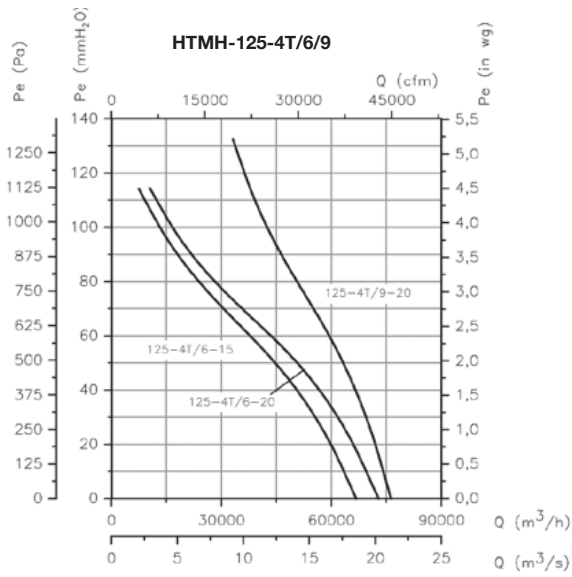
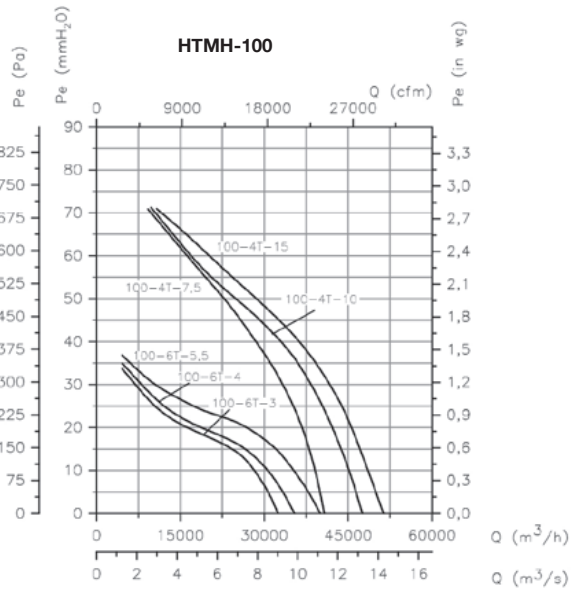
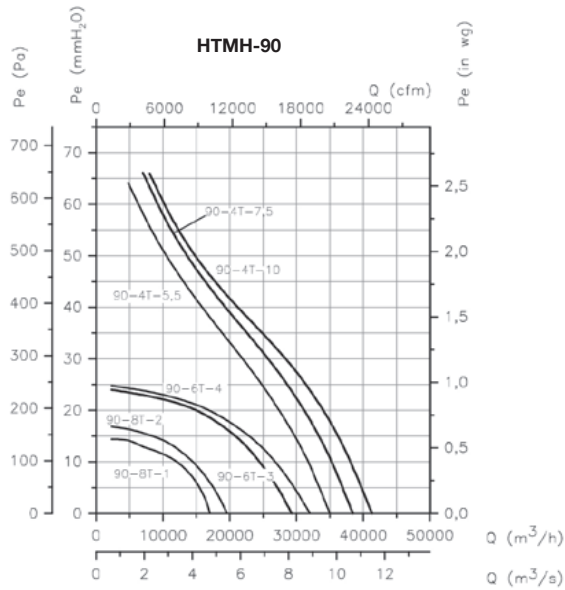

## Curvas características

Q= Caudal en m<sup>3</sup>/h, m<sup>3</sup>/s y cfm.

Pe= Presión estática en mmH<sub>2</sub>O, Pa e inwg.

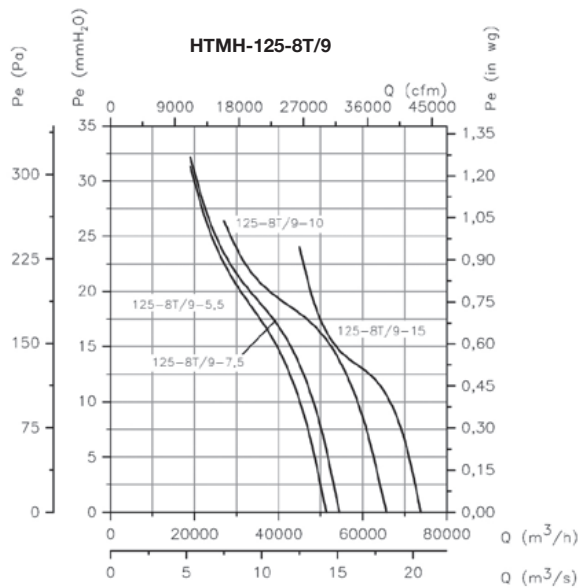

## Validación de la presión sonora según distancia

El nivel sonoro puede variar dependiendo de la estructura de la cubierta o tejado.

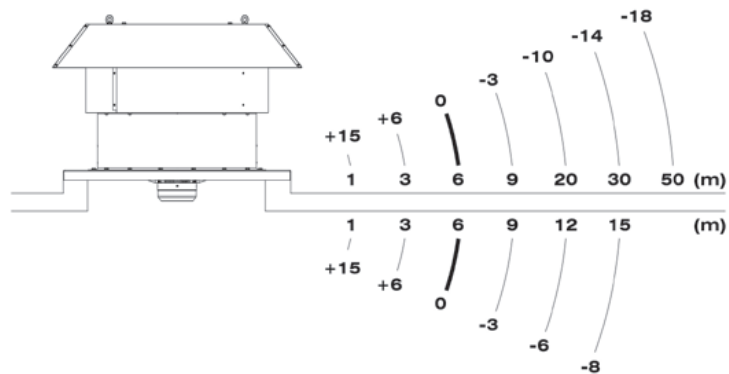

## Accesorios



INT



AET



VSD3/A-RFT  
VSD1/A-RFM



RT

# HTMF



## Extractores de cubierta multifuncional 400°C/2h (F-400) y 300°C/2h (F-300)

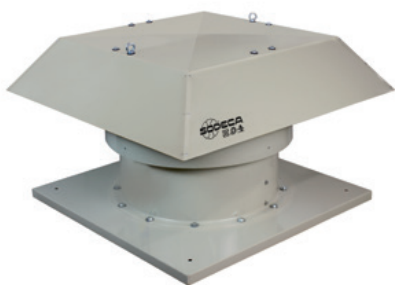

Extractores de cubierta multifuncional 400°C/2h y 300°C/2h, para trabajar inmersos en zonas de riesgo de incendios, diseñados para evacuación de humos en naves industriales o similares.

**Ventilador:**

- Base soporte en chapa de acero galvanizada pintada.
- Hélices orientables en fundición de aluminio.
- Rejilla de protección contra contactos según norma UNE-EN ISO 12499.
- Sombrerete en chapa de acero galvanizada pintada, con salida de aire natural. Homologación según norma EN 12101-3, con certificaciones N° 0370-CPR 0544 (F-400), 0370-CPR-3073 (F-300).

**Motor:**

- Motores clase H, uso continuo S1 y uso emergencia S2, con rodamientos a bolas, protección IP55, de 1 ó 2 velocidades según modelo.
- Motores de eficiencia IE3 para potencias iguales o superiores a 0,75kW, excepto monofásicos, 2 velocidades y 8 polos.
- Trifásicos 230/400V.-50Hz.(hasta 3kW) y 400/690V.-50Hz.(potencias superiores a 3kW).
- Temperatura máxima del aire a transportar: Servicio S1 -20°C+ 40°C en continuo, apto también para climas cálidos con temperaturas hasta 50°C. Servicio S2 300°C/2h, 400°C/2h.

**Acabado:**

- Anticorrosivo en resina de poliéster polimerizada a 190 °C, previo desengrase con tratamiento nanotecnológico libre de fosfatos.

### Código de pedido

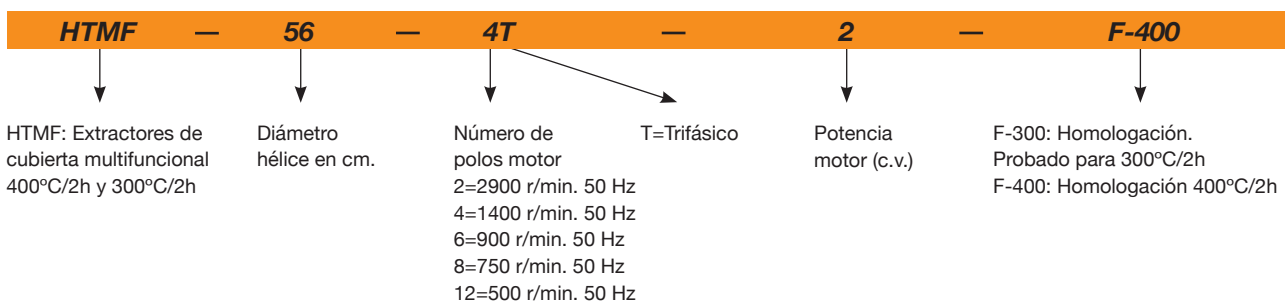

### Características técnicas

Modelo	Velocidad (r/min)	Intensidad máxima admisible (A)			Potencia instalada (kW)	Caudal máximo (m³/h)	Nivel presión (1) sonora dB(A)		Peso aprox. (Kg)	According ErP
		230V	400V	690V			Aspiración	Descarga		
HTMF-56-4T-1	1430	3,80	2,20		0,75	10545	62	59	79	2015
HTMF-56-4T-1.5	1420	4,70	2,70		1,10	11400	63	60	79	*
HTMF-56-4/8T-1.5	1440 / 710		2,90 / 1,40		1,10 / 0,25	11400 / 5700	63 / 48	60 / 45	79	*
HTMF-56-6T-0.75	930	3,30	1,90		0,55	8170	51	49	80	*
HTMF-63-4T-1.5	1420	4,70	2,70		1,10	13870	65	62	94	2015
HTMF-63-4/8T-1.5	1440 / 710		2,90 / 1,40		1,10 / 0,25	13870 / 6935	65 / 50	62 / 47	94	2015
HTMF-63-4T-2	1425	6,60	3,80		1,50	15485	66	63	96	2015
HTMF-63-4/8T-2	1415 / 715		3,60 / 1,50		1,50 / 0,30	15485 / 7742	66 / 51	63 / 48	106	2015
HTMF-63-4T-3	1435	9,20	5,30		2,20	17955	67	64	108	2015
HTMF-63-4/8T-3	1415 / 715		5,20 / 1,90		2,20 / 0,45	17955 / 8977	67 / 52	64 / 49	112	2015
HTMF-63-6T-0.75	930	3,30	1,90		0,55	10260	56	54	95	2015
HTMF-63-6T-1	940	4,40	2,60		0,75	11305	57	55	95	2015
HTMF-71-4T-2	1425	6,60	3,80		1,50	16150	69	66	109	2015
HTMF-71-4/8T-2	1415 / 715		3,60 / 1,50		1,50 / 0,30	16150 / 8075	69 / 54	66 / 51	119	2015
HTMF-71-4T-3	1435	9,20	5,30		2,20	18430	71	68	122	2015
HTMF-71-4/8T-3	1415 / 715		5,20 / 1,90		2,20 / 0,45	18430 / 9215	71 / 56	68 / 53	125	2015
HTMF-71-4T-4	1430	11,40	6,60		3,00	22610	72	69	133	2015

## Características técnicas

Modelo	Velocidad (r/min)	Intensidad máxima admisible (A)			Potencia instalada (kW)	Caudal máximo (m³/h)	Nivel presión (1) sonora dB(A)		Peso aprox. (Kg)	According ErP
		230V	400V	690V			Aspiración	Descarga		
HTMF-71-4/8T-4	1420 / 705	6,90 / 2,30			3,00 / 0,60	22610 / 11305	72 / 57	69 / 54	135	2015
HTMF-71-6T-1	940	4,40	2,60		0,75	13205	58	56	109	2015
HTMF-71-6T-1.5	945	6,40	3,70		1,10	16245	59	57	116	2015
HTMF-80-4T-4	1430	11,40	6,60		3,00	27600	73	70	163	2015
HTMF-80-4/8T-4	1420 / 705	6,90 / 2,30			3,00 / 0,60	27600 / 13800	73 / 58	70 / 55	165	2015
HTMF-80-4T-5.5	1440		8,40	4,85	4,00	30176	74	71	163	2015
HTMF-80-4/8T-5.5	1450 / 720	9,40 / 3,50			4,00 / 0,80	30176 / 15088	74 / 59	71 / 56	195	2015
HTMF-80-6T-1.5	945	6,40	3,70		1,10	19412	62	60	145	2015
HTMF-80-6T-2	945	7,40	4,30		1,50	22172	63	61	148	2015
HTMF-80-6T-3	950	10,30	5,90		2,20	24932	64	62	160	2015
HTMF-80-8T-1	710	4,80	2,80		0,75	16376	61	60	151	2015
HTMF-90-4T-5.5	1440		8,40	4,85	4,00	35052	79	76	208	2015
HTMF-90-4/8T-5.5	1450 / 720	9,40 / 3,50			4,00 / 0,80	35052 / 17526	79 / 64	76 / 61	238	2015
HTMF-90-4T-7.5	1430		11,50	6,64	5,50	38456	81	78	240	2015
HTMF-90-4/8T-7.5	1455 / 725	12,80 / 4,60			5,50 / 1,10	38456 / 19228	81 / 66	78 / 63	243	2015
HTMF-90-4T-10	1460		17,70	10,22	7,50	41308	82	79	244	2015
HTMF-90-4/8T-9	1455 / 725	15,50 / 5,50			6,70 / 1,50	41308 / 20654	82 / 67	79 / 64	243	2015
HTMF-90-6T-3	950	10,30	5,90		2,20	29256	68	66	205	2015
HTMF-90-6/12T-3	940 / 470	5,60 / 2,20			2,20 / 0,37	29256 / 14628	68 / 53	66 / 51	245	2015
HTMF-90-6T-4	945	15,00	8,70		3,00	32016	69	67	235	2015
HTMF-90-6/12T-4	970 / 475	8,90 / 3,50			3,00 / 0,55	32016 / 16008	69 / 54	67 / 52	245	2015
HTMF-90-8T-1	710	4,80	2,80		0,75	17020	61	60	196	2015
HTMF-90-8T-2	700	9,00	5,20		1,50	19596	63	62	208	2015
HTMF-100-4T-7.5	1430		11,50	6,64	5,50	40756	84	81	265	2015
HTMF-100-4/8T-7.5	1455 / 725	12,80 / 4,60			5,50 / 1,10	40756 / 20378	84 / 69	81 / 66	269	2015
HTMF-100-4T-10	1460		17,70	10,22	7,50	47564	85	82	269	2015
HTMF-100-4/8T-9	1455 / 725	15,50 / 5,50			6,70 / 1,50	44528 / 22264	84 / 69	81 / 66	269	2015
HTMF-100-4T-15	1455		23,00	13,28	11,00	51336	86	83	332	2015
HTMF-100-4/8T-14	1470 / 725	23,20 / 8,70			11,00 / 2,80	48300 / 24150	85 / 70	82 / 67	301	2015
HTMF-100-6T-3	950	10,30	5,90		2,20	32476	74	72	231	2015
HTMF-100-6/12T-3	940 / 470	5,60 / 2,20			2,20 / 0,37	32476 / 16238	74 / 59	72 / 57	271	2015
HTMF-100-6T-4	945	15,00	8,70		3,00	35420	75	73	260	2015
HTMF-100-6/12T-4	970 / 475	8,90 / 3,50			3,00 / 0,55	35420 / 17710	75 / 60	73 / 58	271	2015
HTMF-100-6T-5.5	970		11,00	6,35	4,00	40020	76	74	277	2015
HTMF-100-6/12T-5.5	970 / 480	11,30 / 4,20			4,00 / 0,65	40020 / 20010	76 / 61	74 / 59	289	2015
HTMF-100-8T-3	705	13,20	7,60		2,20	26404	69	68	260	2015
HTMF-100-8T-4	710	15,60	9,00		3,00	28704	70	69	270	2015
HTMF-THT-125-4T/6-15	1470		20,90	12,10	11,00	66800	76	73	388	2015
HTMF-THT-125-4T/6-20	1465		27,90	16,20	15,00	72900	76	73	410	2015
HTMF-THT-125-4T/9-20	1465		27,90	16,20	15,00	76310	75	72	425	2015
HTMF-THT-125-6T/6-5.5	970		11,00	6,35	4,00	47760	63	61	347	2015
HTMF-THT-125-6T/6-7.5	970		14,00	8,08	5,50	55600	63	61	384	2015
HTMF-THT-125-6T/6-10	975		14,80	8,58	7,50	66170	65	63	393	2015
HTMF-THT-125-6T/6-15	975		21,90	12,70	11,00	76380	67	65	415	2015
HTMF-THT-125-6T/9-7.5	970		14,00	8,08	5,50	50000	64	62	399	2015
HTMF-THT-125-6T/9-10	975		14,80	8,58	7,50	59340	64	62	408	2015
HTMF-THT-125-6T/9-15	975		21,90	12,70	11,00	71890	67	65	430	2015
HTMF-THT-125-6T/9-20	975		28,20	16,30	15,00	83660	70	68	475	2015
HTMF-THT-125-8T/6-4	710	15,60	9,00		3,00	47510	56	55	384	2015
HTMF-THT-125-8T/6-5.5	710		13,00	7,51	4,00	52770	58	57	404	2015
HTMF-THT-125-8T/6-7.5	710		15,10	8,72	5,50	60410	60	59	416	2015
HTMF-THT-125-8T/6-10	715		20,60	11,89	7,50	66030	61	60	424	2015
HTMF-THT-125-8T/9-5.5	710		13,00	7,51	4,00	51330	58	57	419	2015
HTMF-THT-125-8T/9-7.5	710		15,10	8,72	5,50	54480	61	60	431	2015
HTMF-THT-125-8T/9-10	715		20,60	11,89	7,50	65660	63	62	439	2015
HTMF-THT-125-8T/9-15	725		21,70	12,53	11,00	73870	64	63	472	2015

(1) Los valores de los niveles sonoros, son presiones en dB(A) medidos a 6 metros, en campo libre.  
\* Equipos fuera de la Directiva 2009/125/EC



**Erp. (Energy Related Products)**

Información de la Directiva 2009/125/EC descargable desde la web de SODECA o programa de selección QuickFan

**Características acústicas**

**Espectro de potencia sonora Lw(A) en dB(A) banda de frecuencia en [Hz]**

Valores tomados a la aspiración con caudal máximo.

Modelo	63	125	250	500	1000	2000	4000	8000
56-4-1	46	67	74	79	82	78	71	60
56-4-1,5	47	68	75	80	83	79	72	61
56-6-0,75	35	56	63	68	71	67	60	49
56-8-1,5	32	53	60	65	68	64	57	46
63-4-1,5	49	70	77	82	85	81	74	63
63-4-2	50	71	78	83	86	82	75	64
63-4-3	51	72	79	84	87	83	76	65
63-6-0,75	40	61	68	73	76	72	65	54
63-6-1	41	62	69	74	77	73	66	55
63-8-1,5	34	55	62	67	70	66	59	48
63-8-2	35	56	63	68	71	67	60	49
63-8-3	36	57	64	69	72	68	61	50
71-4-2	53	74	81	86	89	85	78	67
71-4-3	55	76	83	88	91	87	80	69
71-4-4	56	77	84	89	92	88	81	70
71-6-1	42	63	70	75	78	74	67	56
71-6-1,5	43	64	71	76	79	75	68	57
71-8-2	38	59	66	71	74	70	63	52
71-8-3	40	61	68	73	76	72	65	54
71-8-4	41	62	69	74	77	73	66	55
80-4-4	57	78	85	90	93	89	82	71
80-4-5,5	58	79	86	91	94	90	83	72
80-6-1,5	46	67	74	79	82	78	71	60
80-6-2	47	68	75	80	83	79	72	61
80-6-3	48	69	76	81	84	80	73	62
80-8-1	45	66	73	78	81	77	70	59
80-8-4	42	63	70	75	78	74	67	56
80-8-5,5	43	64	71	76	79	75	68	57
90-4-5,5	63	84	91	96	99	95	88	77
90-4-7,5	65	86	93	98	101	97	90	79
90-4-9	66	87	94	99	102	98	91	80
90-4-10	66	87	94	99	102	98	91	80
90-6-3	52	73	80	85	88	84	77	66
90-6-4	53	74	81	86	89	85	78	67
90-8-1	45	66	73	78	81	77	70	59
90-8-2	47	68	75	80	83	79	72	61
90-8-5,5	48	69	76	81	84	80	73	62
90-8-7,5	50	71	78	83	86	82	75	64
90-8-9	51	72	79	84	87	83	76	65
90-12-3	37	58	65	70	73	69	62	51
90-12-4	38	59	66	71	74	70	63	52
100-4-7,5	68	89	96	101	104	100	93	82
100-4-9	68	89	96	101	104	100	93	82
100-4-10	69	90	97	102	105	101	94	83
100-4-14	69	90	97	102	105	101	94	83
100-4-15	70	91	98	103	106	102	95	84
100-6-3	58	79	86	91	94	90	83	72
100-6-4	59	80	87	92	95	91	84	73
100-6-5,5	60	81	88	93	96	92	85	74
100-8-3	53	74	81	86	89	85	78	67
100-8-4	54	75	82	87	90	86	79	68
100-8-7,5	53	74	81	86	89	85	78	67
100-8-9	53	74	81	86	89	85	78	67
100-8-14	54	75	82	87	90	86	79	68
100-12-3	43	64	71	76	79	75	68	57
100-12-4	44	65	72	77	80	76	69	58
100-12-5,5	45	66	73	78	81	77	70	59
125-4T/6-15	63	72	87	94	97	91	85	81
125-4T/6-20	63	72	87	94	97	91	85	81
125-4T/9-20	62	71	87	93	95	89	84	80
125-6T/6-5,5	56	66	78	81	83	79	68	64
125-6T/6-7,5	56	66	78	81	83	79	68	64
125-6T/6-10	58	68	80	83	85	81	70	66
125-6T/6-15	60	70	82	85	87	83	72	68
125-6T/9-7,5	54	65	79	83	83	81	70	66
125-6T/9-10	54	65	79	83	83	81	70	66
125-6T/9-15	57	68	82	86	86	84	73	69
125-6T/9-20	60	71	85	89	89	87	76	72
125-8T/6-4	50	59	70	75	75	69	58	54
125-8T/6-5,5	52	61	72	77	77	71	60	56
125-8T/6-7,5	54	63	74	79	79	73	62	58
125-8T/6-10	55	64	75	80	80	74	63	59
125-8T/9-5,5	49	61	70	76	78	72	61	57
125-8T/9-7,5	52	64	73	79	81	75	64	60
125-8T/9-10	54	66	75	81	83	77	66	62
125-8T/9-15	55	67	76	82	84	78	67	63

Valores tomados a la descarga con caudal máximo.

Modelo	63	125	250	500	1000	2000	4000	8000
56-4-1	43	64	71	76	79	75	68	57
56-4-1,5	44	65	72	77	80	76	69	58
56-6-0,75	33	54	61	66	69	65	58	47
56-8-1,5	29	50	57	62	65	61	54	43
63-4-1,5	46	67	74	79	82	78	71	60
63-4-2	47	68	75	80	83	79	72	61
63-4-3	48	69	76	81	84	80	73	62
63-6-0,75	38	59	66	71	74	70	63	52
63-6-1	39	60	67	72	75	71	64	53
63-8-1,5	31	52	59	64	67	63	56	45
63-8-2	32	53	60	65	68	64	57	46
63-8-3	33	54	61	66	69	65	58	47
71-4-2	50	71	78	83	86	82	75	64
71-4-3	52	73	80	85	88	84	77	66
71-4-4	53	74	81	86	89	85	78	67
71-6-1	40	61	68	73	76	72	65	54
71-6-1,5	41	62	69	74	77	73	66	55
71-8-2	35	56	63	68	71	67	60	49
71-8-3	37	58	65	70	73	69	62	51
71-8-4	38	59	66	71	74	70	63	52
80-4-4	54	75	82	87	90	86	79	68
80-4-5,5	55	76	83	88	91	87	80	69
80-6-1,5	44	65	72	77	80	76	69	58
80-6-2	45	66	73	78	81	77	70	59
80-6-3	46	67	74	79	82	78	71	60
80-8-1	44	65	72	77	80	76	69	58
80-8-4	39	60	67	72	75	71	64	53
80-8-5,5	40	61	68	73	76	72	65	54
90-4-5,5	60	81	88	93	96	92	85	74
90-4-7,5	62	83	90	95	98	94	87	76
90-4-9	63	84	91	96	99	95	88	77
90-4-10	63	84	91	96	99	95	88	77
90-6-3	50	71	78	83	86	82	75	64
90-6-4	51	72	79	84	87	83	76	65
90-8-1	44	65	72	77	80	76	69	58
90-8-2	46	67	74	79	82	78	71	60
90-8-5,5	45	66	73	78	81	77	70	59
90-8-7,5	47	68	75	80	83	79	72	61
90-8-9	48	69	76	81	84	80	73	62
90-12-3	35	56	63	68	71	67	60	49
90-12-4	36	57	64	69	72	68	61	50
100-4-7,5	65	86	93	98	101	97	90	79
100-4-9	65	86	93	98	101	97	90	79
100-4-10	66	87	94	99	102	98	91	80
100-4-14	66	87	94	99	102	98	91	80
100-4-15	67	88	95	100	103	99	92	81
100-6-3	56	77	84	89	92	88	81	70
100-6-4	57	78	85	90	93	89	82	71
100-6-5,5	58	79	86	91	94	90	83	72
100-8-3	52	73	80	85	88	84	77	66
100-8-4	53	74	81	86	89	85	78	67
100-8-7,5	50	71	78	83	86	82	75	64
100-8-9	50	71	78	83	86	82	75	64
100-8-14	51	72	79	84	87	83	76	65
100-12-3	41	62	69	74	77	73	66	55
100-12-4	42	63	70	75	78	74	67	56
100-12-5,5	43	64	71	76	79	75	68	57
125-4T/6-15	60	69	84	91	94	88	82	78
125-4T/6-20	60	69	84	91	94	88	82	78
125-4T/9-20	59	68	84	90	92	86	81	77
125-6T/6-5,5	54	64	76	79	81	77	66	62
125-6T/6-7,5	54	64	76	79	81	77	66	62
125-6T/6-10	56	66	78	81	83	79	68	64
125-6T/6-15	58	68	80	83	85	81	70	66
125-6T/9-7,5	52	63	77	81	81	79	68	64
125-6T/9-10	52	63	77	81	81	79	68	64
125-6T/9-15	55	66	80	84	84	82	71	67
125-6T/9-20	58	69	83	87	87	85	74	70
125-8T/6-4	49	58	69	74	74	68	57	53
125-8T/6-5,5	51	60	71	76	76	70	59	55
125-8T/6-7,5	53	62	73	78	78	72	61	57
125-8T/6-10	54	63	74	79	79	73	62	58
125-8T/9-5,5	48	60	69	75	77	71	60	56
125-8T/9-7,5	51	63	72	78	80	74	63	59
125-8T/9-10	53	65	74	80	82	76	65	61
125-8T/9-15	54	66	75	81	83	77	66	62

### Dimensiones mm

Modelo	A	B	C	D	F	G	H	I
HTMF-56	650	185	425	40	960	900	750	14
HTMF-63	680	215	425	40	1092	1000	850	14
HTMF-71	760	195	525	40	1120	1000	850	14
HTMF-80	790	215	525	50	1252	1150	1000	14
HTMF-90	910	232	638	40	1380	1150	1000	14
HTMF-100	1055	252	753	50	1527	1250	1100	14
HTMF-125	1170	312	808	50	1802	1425	1275	17

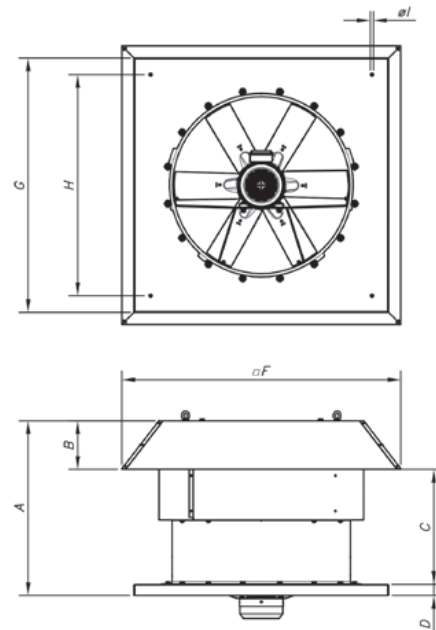

### Curvas características

Q= Caudal en m<sup>3</sup>/h, m<sup>3</sup>/s y cfm.

Pe= Presión estática en mmH<sub>2</sub>O, Pa e inwg.

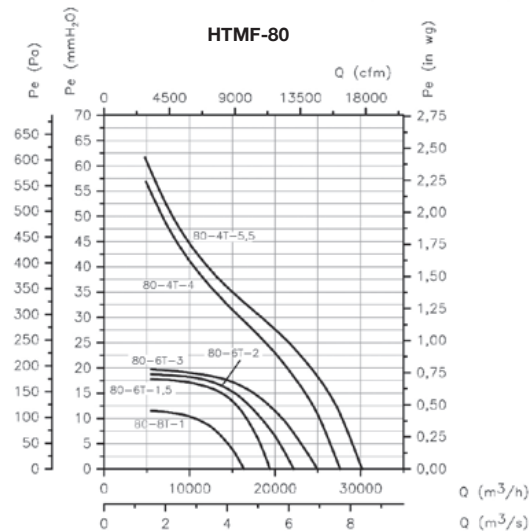
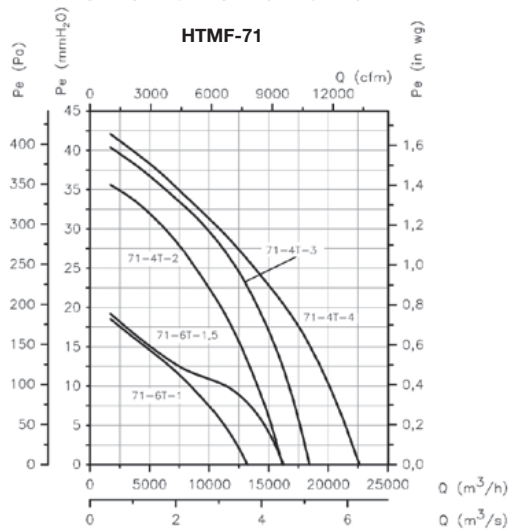
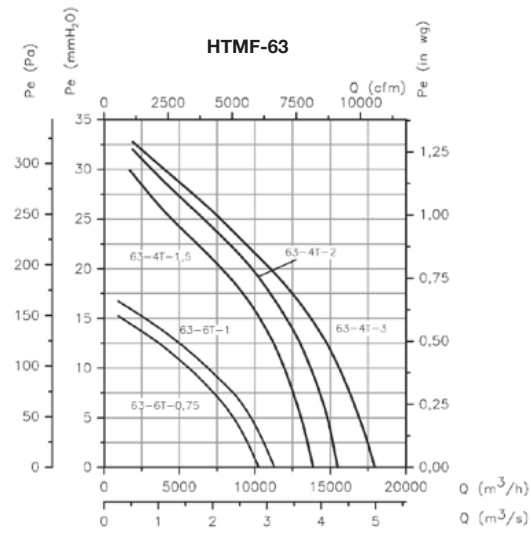
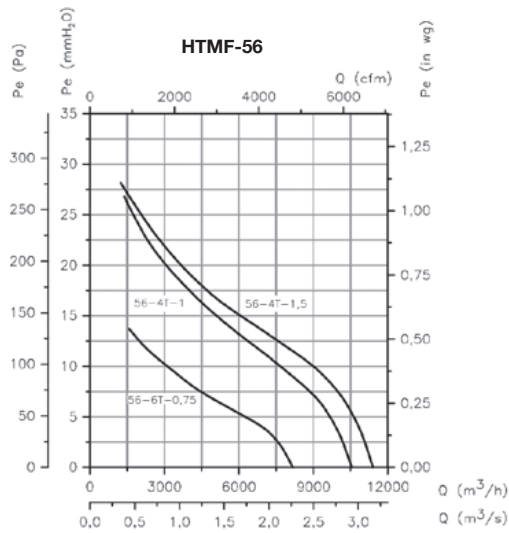

**Curvas características**

Q= Caudal en m<sup>3</sup>/h, m<sup>3</sup>/s y cfm.

Pe= Presión estática en mmH<sub>2</sub>O, Pa e inwg.

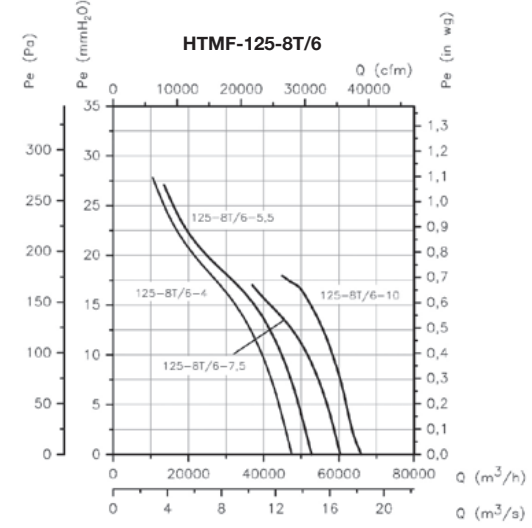
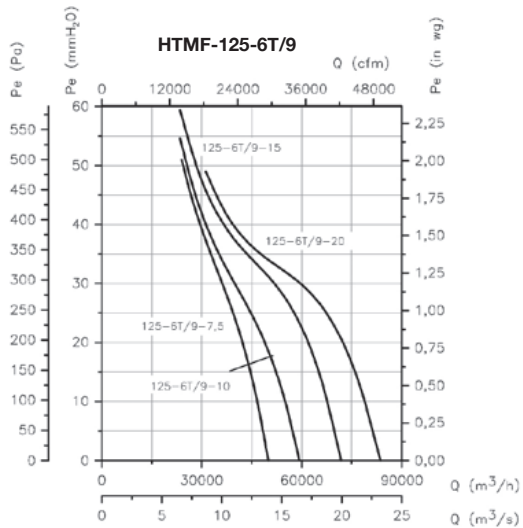
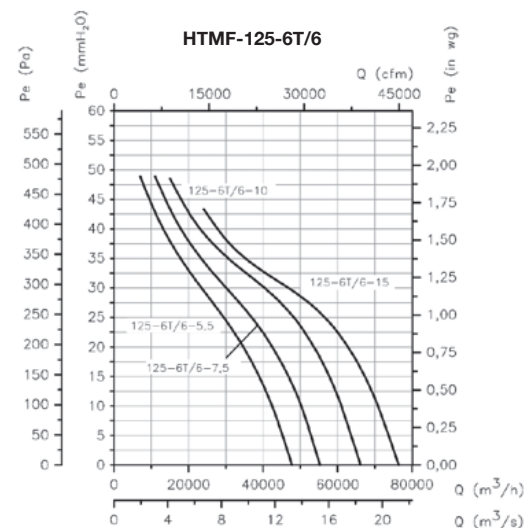
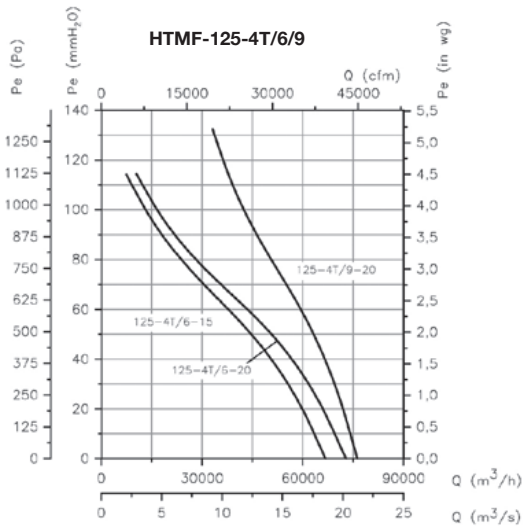
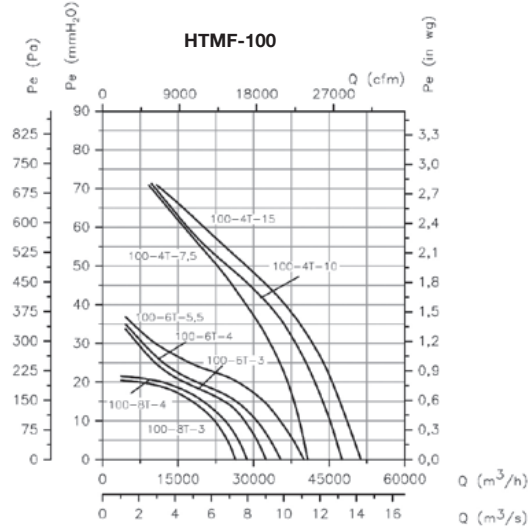
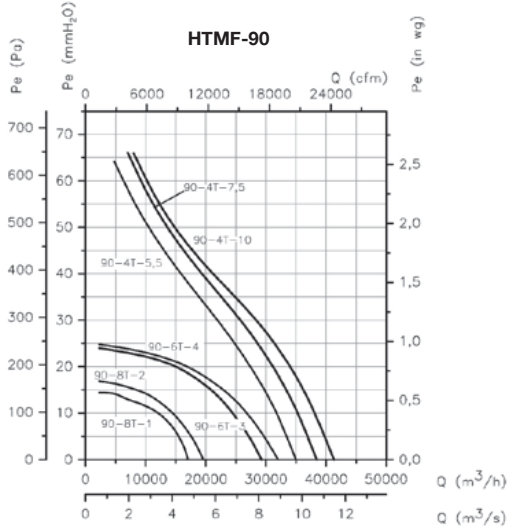



### Curvas características

Q= Caudal en m<sup>3</sup>/h, m<sup>3</sup>/s y cfm. Pe= Presión estática en mmH<sub>2</sub>O, Pa e inwg.

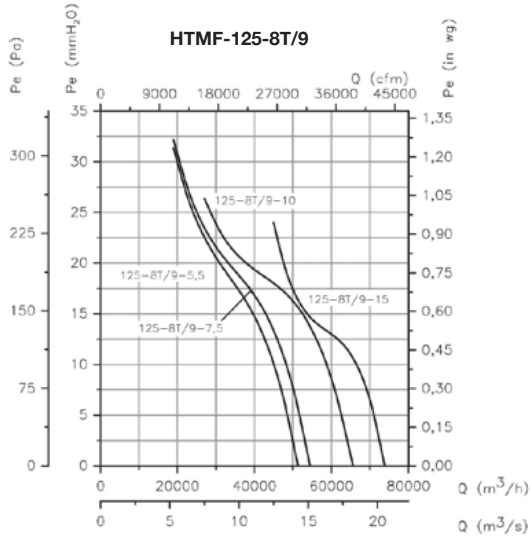

### Validación de la presión sonora según distancia

El nivel sonoro puede variar dependiendo de la estructura de la cubierta o tejado.

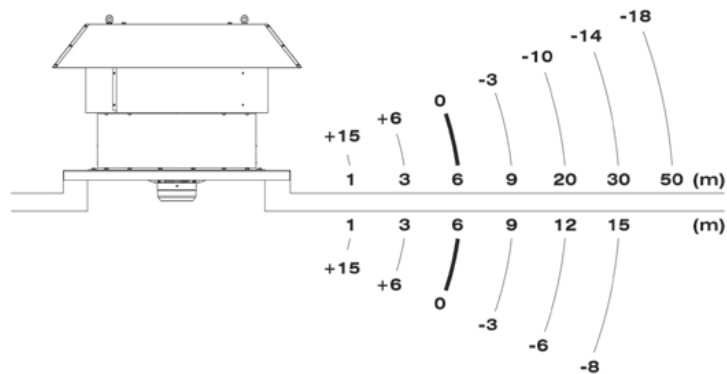

### Accesorios

Ver apartado accesorios



# HTMV



## Extractores helicoidales de cubierta con salida de aire vertical



Extractores helicoidales de cubierta con salida de aire vertical, diseñados para la extracción de gran cantidad de aire en naves industriales o similares.

**Ventilador:**

- Base soporte en chapa de acero galvanizada y tratamiento anticorrosivo.
- Hélices orientables en fundición de aluminio.
- Rejilla de protección contra contactos según norma UNE-EN ISO 12499.
- Compuerta antiretorno en chapa de aluminio para evitar la entrada de agua cuando el ventilador no está en funcionamiento.
- Dirección aire motor-hélice.

**Motor:**

- Motores clase F, con rodamientos a bolas, protección IP55.
- Motores de eficiencia IE3 para potencias iguales o superiores a 0,75kW, excepto monofásicos, 2 velocidades y 8 polos.

- Trifásicos 230/400V.-50Hz. (hasta 4 kW) y 400/690V.-50Hz. (potencias superiores a 4 kW).
- Temperatura máxima del aire a transportar: -20°C+ 40°C.

**Acabado:**

- Anticorrosivo en resina de poliéster polimerizada a 190°C, previo desengrase con tratamiento nanotecnológico libre de fosfatos.

**Bajo demanda:**

- Extractores con motor de 2 velocidades.
- Ventiladores de 2 y 8 polos según diámetro.
- Bobinados especiales para diferentes tensiones y frecuencias.
- Construcción total en acero inoxidable.
- Construcción en acero galvanizado en caliente.

### Código de pedido

De tamaño 56 a tamaño 100

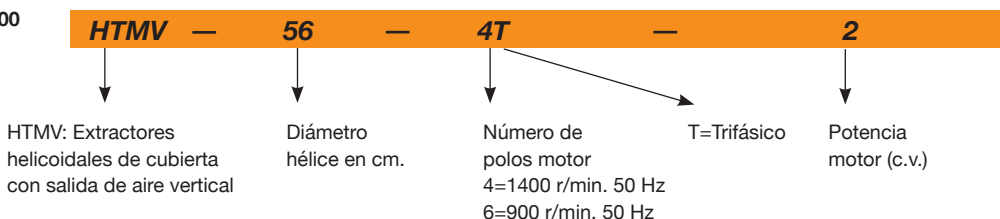

Tamaño 125

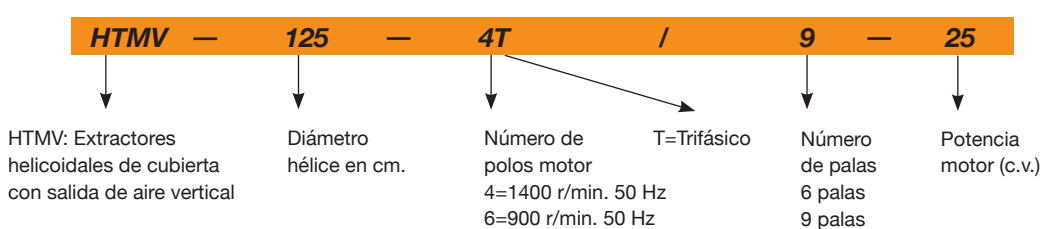

### Características técnicas

Modelo	Velocidad (r/min)	Intensidad máxima admisible (A)			Potencia Instalada (kW)	Caudal máximo (m³/h)	Nivel presión sonora <sup>(1)</sup> dB(A)		Peso aprox. (Kg)	According ErP
		230V	400V	690V			Aspiración	Descarga		
HTMV-56-4T-1 IE3	1420	2,82	1,62	0,75	11250	63	58	61	2015	
HTMV-56-4T-1.5 IE3	1455	4,07	2,34	1,10	13600	64	59	60	2015	
HTMV-56-4T-2 IE3	1440	5,41	3,11	1,50	15050	65	60	71	2015	
HTMV-56-6T-0.75	900	2,99	1,73	0,55	10150	52	48	60	2015	
HTMV-63-4T-1.5 IE3	1455	4,07	2,34	1,10	17800	63	59	69	2015	
HTMV-63-4T-2 IE3	1440	5,41	3,11	1,50	19300	63	59	81	2015	
HTMV-63-4T-3 IE3	1435	7,93	4,56	2,20	22150	65	61	83	2015	
HTMV-63-4T-4 IE3	1440	10,7	6,15	3,00	24250	66	62	93	2015	
HTMV-63-6T-0.75	900	2,99	1,73	0,55	13600	55	51	70	2015	
HTMV-63-6T-1 IE3	940	3,36	1,93	0,75	15900	57	53	72	2015	
HTMV-71-4T-2 IE3	1440	5,41	3,11	1,50	20900	68	64	88	2015	
HTMV-71-4T-3 IE3	1435	7,93	4,56	2,20	25100	67	63	90	2015	

### Características técnicas

Modelo	Velocidad (r/min)	Intensidad máxima admisible (A)			Potencia Instalada (kW)	Caudal máximo (m³/h)	Nivel presión sonora <sup>(1)</sup> dB(A)		Peso aprox. (Kg)	According ErP
		230V	400V	690V			Aspiración	Descarga		
HTMV-71-4T-4 IE3	1440	10,7	6,15		3,00	27500	68	64	100	2015
HTMV-71-6T-0.75	900	2,99	1,73		0,55	16100	56	53	77	2015
HTMV-71-6T-1 IE3	940	3,36	1,93		0,75	17300	57	53	79	2015
HTMV-71-6T-1.5 IE3	945	4,68	2,69		1,10	19950	58	54	90	2015
HTMV-80-4T-4 IE3	1440	10,7	6,15		3,00	30250	71	67	122	2015
HTMV-80-4T-5.5 IE3	1450	13,9	8		4,00	32750	71	67	125	2015
HTMV-80-6T-1.5 IE3	945	4,68	2,69		1,10	21450	61	57	112	2015
HTMV-80-6T-2 IE3	950	6,43	3,7		1,50	25950	62	58	120	2015
HTMV-80-6T-3 IE3	950	9,08	5,22		2,20	29950	63	59	122	2015
HTMV-90-4T-5.5 IE3	1450	13,9	8		4,00	38900	75	71	138	2015
HTMV-90-4T-7.5 IE3	1465		10,3	5,97	5,50	46150	74	70	185	2015
HTMV-90-4T-10 IE3	1465		13,9	8,06	7,50	50150	73	69	141	2015
HTMV-90-6T-2 IE3	950	6,43	3,7		1,50	28800	64	60	133	2015
HTMV-90-6T-3 IE3	950	9,08	5,22		2,20	34000	65	60	136	2015
HTMV-90-6T-4 IE3	970	12	6,91		3,00	38900	66	62	172	2015
HTMV-100-4T-7.5 IE3	1465		10,3	5,97	5,50	46850	79	75	196	2015
HTMV-100-4T-10 IE3	1465		13,9	8,06	7,50	57400	77	73	152	2015
HTMV-100-4T-15 IE3	1470		21,4	12,4	11,00	66300	76	72	231	2015
HTMV-100-4T-20 IE3	1465		28,7	16,6	15,00	76150	78	74	222	2015
HTMV-100-6T-3 IE3	950	9,08	5,22		2,20	37600	67	64	148	2015
HTMV-100-6T-4 IE3	970	12	6,91		3,00	41150	67	62	184	2015
HTMV-100-6T-5.5 IE3	960	15,6	8,99		4,00	47800	68	64	177	2015
HTMV-125-4T/6-25 IE3	1470		33,6	19,5	18,50	92550	80	75	437	2015
HTMV-125-4T/6-30 IE3	1475		40,6	23,5	22,00	98850	80	75	452	2015
HTMV-125-4T/6-40 IE3	1480		55,9	32,4	30,00	117450	82	77	497	2015
HTMV-125-4T/6-50 IE3	1480		69,2	40,1	37,00	131050	83	78	537	2015
HTMV-125-4T/9-25 IE3	1470		33,6	19,5	18,50	79650	78	73	446	2015
HTMV-125-4T/9-30 IE3	1475		40,6	23,5	22,00	88300	79	74	461	2015
HTMV-125-4T/9-40 IE3	1480		55,9	32,4	30,00	104050	81	76	506	2015
HTMV-125-4T/9-50 IE3	1480		69,2	40,1	37,00	118400	83	78	546	2015
HTMV-125-6T/6-5.5 IE3	960	15,6	8,99		4,00	51500	66	62	282	2015
HTMV-125-6T/6-7.5 IE3	970		11,2	6,49	5,50	60650	66	62	260	2015
HTMV-125-6T/6-10 IE3	970		14,8	8,58	7,50	72650	68	64	279	2015
HTMV-125-6T/6-15 IE3	970		22	12,8	11,00	85850	70	66	332	2015
HTMV-125-6T/6-20 IE3	975		28	16,2	15,00	92850	71	67	438	2015
HTMV-125-6T/9-10 IE3	970		14,8	8,58	7,50	63500	68	64	288	2015
HTMV-125-6T/9-15 IE3	970		22	12,8	11,00	77550	71	67	341	2015
HTMV-125-6T/9-20 IE3	975		28	16,2	15,00	92950	74	70	447	2015

(1) Los valores de los niveles sonoros, son presiones en dB(A) medidos a 6 metros, en campo libre.



### Erp. (Energy Related Products)

Información de la Directiva 2009/125/EC descargable desde la web de SODECA o programa de selección QuickFan

### Características acústicas

Los valores indicados, se determinan mediante medidas de nivel de presión y potencia sonora en dB (A) obtenidas en campo libre a una distancia de 6 mts.

**Espectro de potencia sonora Lw(A) en dB(A) banda de frecuencia en [Hz]**

Valores tomados a la aspiración con caudal máximo.

Modelo	63	125	250	500	1000	2000	4000	8000
56-4-1	48	68	76	81	83	80	73	62
56-4-1.5	49	69	77	82	84	81	74	63
56-4-2	50	70	78	83	85	82	75	64
56-6-0.75	37	57	65	70	72	69	62	51
63-4-1.5	48	68	76	81	83	80	73	65
63-4-2	52	68	76	81	83	80	73	66
63-4-3	53	70	78	83	85	82	77	67
63-4-4	54	71	79	84	86	83	78	68
63-6-0.75	42	60	68	73	75	72	65	56
63-6-1	43	62	70	75	77	74	67	57
71-4-2	53	73	81	86	88	85	78	70
71-4-3	58	72	80	85	87	84	77	71
71-4-4	59	73	81	86	88	85	78	72
71-6-0.75	44	63	72	74	76	73	66	55
71-6-1	45	65	73	75	77	74	67	56
71-6-1.5	46	66	71	76	78	75	68	57
80-4-4	56	76	84	89	91	88	81	74

Valores tomados a la descarga con caudal máximo.

Modelo	63	125	250	500	1000	2000	4000	8000
56-4-1	43	63	71	76	78	75	68	57
56-4-1.5	44	64	72	77	79	76	69	58
56-4-2	45	65	73	78	80	77	70	59
56-6-0.75	33	53	61	66	68	65	58	47
63-4-1.5	44	64	72	77	79	76	69	60
63-4-2	47	64	72	77	79	76	69	61
63-4-3	48	66	74	79	81	78	73	62
63-4-4	49	67	75	80	82	79	74	63
63-6-0.75	38	56	64	69	71	68	61	52
63-6-1	39	58	66	71	73	70	63	53
71-4-2	49	69	77	82	84	81	74	65
71-4-3	53	68	76	81	83	80	73	67
71-4-4	54	69	77	82	84	81	74	68
71-6-0.75	40	60	68	71	73	70	63	52
71-6-1	41	61	69	71	73	70	63	52
71-6-1.5	42	62	67	72	74	71	64	53
80-4-4	52	72	80	85	87	84	77	69

# VENTILADORES HELICOIDALES Y EXTRACTORES DE TEJADO

## Características acústicas

Los valores indicados, se determinan mediante medidas de nivel de presión y potencia sonora en dB (A) obtenidas en campo libre a una distancia de 6 mts.

**Espectro de potencia sonora Lw(A) en dB(A) banda de frecuencia en [Hz]**

Valores tomados a la aspiración con caudal máximo.

Modelo	63	125	250	500	1000	2000	4000	8000
80-4-5.5	56	76	84	89	91	88	81	74
80-6-1.5	49	66	74	79	81	78	71	60
80-6-2	50	67	75	80	82	79	72	61
80-6-3	51	68	76	81	83	80	73	62
90-4-5.5	60	81	88	93	96	92	85	74
90-4-7.5	59	80	87	92	95	91	84	73
90-4-10	58	79	86	91	94	90	83	72
90-6-2	49	70	77	82	85	81	74	63
90-6-3	56	70	77	82	85	81	74	63
90-6-4	57	72	79	84	87	83	76	65
100-4-7.5	64	84	92	97	99	96	89	78
100-4-10	62	82	90	95	97	94	87	76
100-4-15	61	81	89	94	96	93	86	75
100-4-20	63	83	91	96	98	95	88	77
100-6-3	61	72	80	85	87	84	77	66
100-6-4	64	72	80	85	87	84	77	66
100-6-5.5	64	73	81	86	88	85	78	67
125-4/6-25	68	76	92	99	101	96	90	86
125-4/6-30	68	76	92	99	101	96	90	86
125-4/6-40	70	78	94	101	103	98	92	88
125-4/6-50	71	79	95	102	104	99	93	89
125-4/9-25	66	74	91	97	98	93	88	84
125-4/9-30	67	75	92	98	99	94	89	85
125-4/9-40	69	77	94	100	101	96	91	87
125-4/9-50	71	79	96	102	103	98	93	89
125-6/6-5.5	60	69	82	85	86	83	72	68
125-6/6-7.5	60	69	82	85	86	83	72	68
125-6/6-10	62	71	84	87	88	85	74	70
125-6/6-15	64	73	86	89	90	87	76	72
125-6/6-20	65	74	87	90	91	88	77	73
125-6/9-10	58	68	83	87	86	85	74	70
125-6/9-15	61	71	86	90	89	88	77	73
125-6/9-20	64	74	89	93	92	91	80	76

Valores tomados a la descarga con caudal máximo.

Modelo	63	125	250	500	1000	2000	4000	8000
80-4-5.5	52	72	80	85	87	84	77	70
80-6-1.5	45	62	70	75	77	74	67	56
80-6-2	46	63	71	76	78	75	68	57
80-6-3	47	64	72	77	79	76	69	58
90-4-5.5	56	77	84	89	92	88	81	70
90-4-7.5	55	76	83	88	91	87	80	69
90-4-10	54	75	82	87	90	86	79	68
90-6-2	45	66	73	78	81	77	70	59
90-6-3	52	66	73	78	81	77	70	59
90-6-4	53	68	75	80	83	79	72	61
100-4-7.5	60	80	88	93	95	92	85	74
100-4-10	58	78	86	91	93	90	83	72
100-4-15	57	77	85	90	92	89	82	71
100-4-20	59	79	87	92	94	91	84	73
100-6-3	58	69	77	82	84	81	74	63
100-6-4	59	67	75	80	82	79	72	61
100-6-5.5	60	69	77	82	84	81	74	63
125-4/6-25	63	71	87	94	96	91	85	81
125-4/6-30	63	71	87	94	96	91	85	81
125-4/6-40	65	73	89	96	98	93	87	83
125-4/6-50	66	74	90	97	99	94	88	84
125-4/9-25	61	69	86	92	93	88	83	79
125-4/9-30	62	70	87	93	94	89	84	80
125-4/9-40	64	72	89	95	96	91	86	82
125-4/9-50	66	74	91	97	98	93	88	84
125-6/6-5.5	56	65	78	81	82	79	68	64
125-6/6-7.5	56	65	78	81	82	79	68	64
125-6/6-10	58	67	80	83	84	81	70	66
125-6/6-15	60	69	82	85	86	83	72	68
125-6/6-20	61	70	83	86	87	84	73	69
125-6/9-10	54	64	79	83	82	81	70	66
125-6/9-15	57	67	82	86	85	84	73	69
125-6/9-20	60	70	85	89	88	87	76	72

## Dimensiones mm

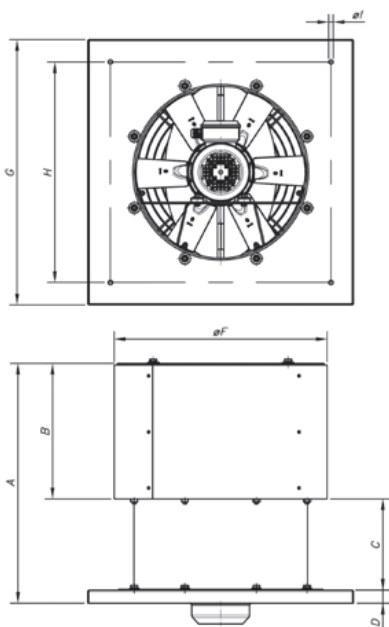

Modelo	A	B	C	D	ØF	G	H	ØI
HTMV-40	628	349	244	35	519	630	530	12
HTMV-45	642	363	244	35	569	710	590	12
HTMV-50	679	400	244	35	626	900	750	12
HTMV-56	710	426	244	40	686	900	750	14
HTMV-63	747	463	244	40	753	1000	850	14
HTMV-71	830	498	292	40	833	1000	850	14
HTMV-80	887	545	292	50	923	1150	1000	14
HTMV-90	989	601	338	50	1031	1150	1000	14
HTMV-100	1136	648	438	50	1128	1250	1100	14
HTMV-125	1313	775	488	50	1376	1425	1275	17

## Curvas características

Ver serie THT/ROOF

## Accesorios

Ver apartado accesorios

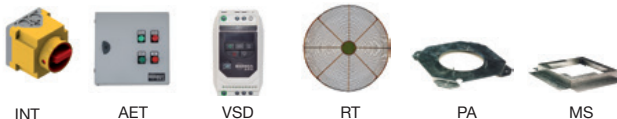

# THT/ROOF

Extractores helicoidales de cubierta con salida de aire vertical 400°C/2h y 300°C/2h



Extractores helicoidales de cubierta con salida de aire vertical, para trabajar inmersos en zonas de riesgo de incendios, diseñados para evacuación de humos en naves industriales o similares.

**Ventilador:**

- Base soporte en chapa de acero galvanizada y tratamiento anticorrosivo.
- Hélices orientables en fundición de aluminio.
- Rejilla de protección contra contactos según norma UNE-EN ISO 12499.
- Compuerta antiretorno en chapa de aluminio para evitar la entrada de agua cuando el ventilador no está en funcionamiento.
- Homologación según norma EN 12101-3. Con certificaciones N°:0370-CPR-3080 (F400), 0370-CPR-3056 (F300).
- Dirección aire motor-hélice.

**Motor:**

- Motores de eficiencia IE3 para potencias iguales o superiores a 0,75kW, excepto monofásicos, 2 velocidades y 8 polos.
- Motores clase H para uso continuo S1 y uso emergencia S2. Con rodamientos a bolas y protección IP55.
- Trifásicos 230/400V.-50Hz. (hasta 3 kW) y 400/690V.-50Hz. (potencias superiores a 3 kW).
- Temperatura máxima del aire a transportar: Servicio S1 -20°C+ 40°C en continuo, apto también para climas cálidos con temperaturas hasta 50°C. Servicio S2 300°C/2h, 400°C/2h.

**Acabado:**

- Anticorrosivo en resina de poliéster polimerizada a 190°C, previo desengrase con tratamiento nanotecnológico libre de fosfatos.

**Bajo demanda:**

- Extractores con motor de 2 velocidades.
- Ventiladores de 2 y 8 polos según diámetro.

## Código de pedido

De tamaño 40 a tamaño 100

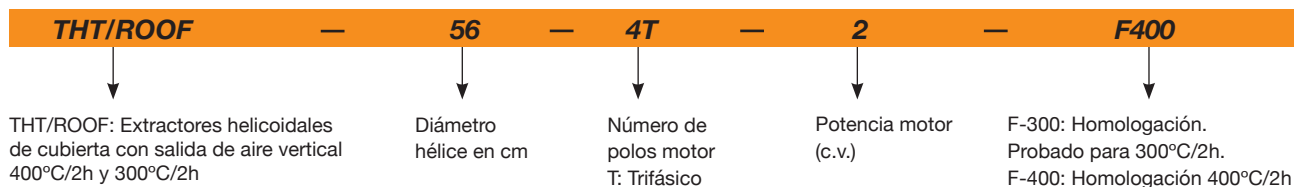

Tamaño 120

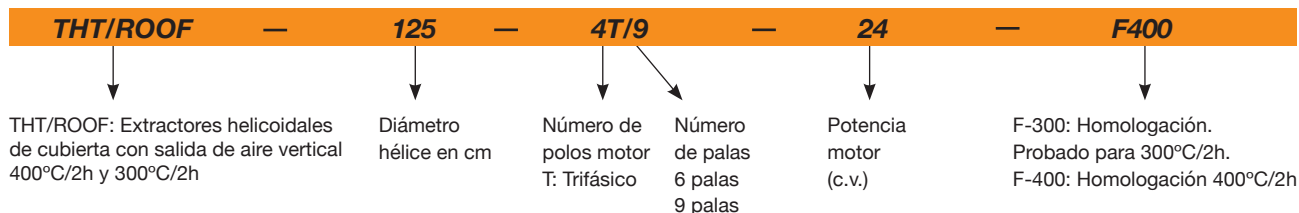

## Características técnicas

Modelo	Velocidad (r/min)	Intensidad máxima admisible (A)			Potencia Instalada (kW)	Ángulo inclinación palas (°)	Caudal máximo (m³/h)	Nivel presión sonora <sup>(1)</sup> dB(A)		Peso aprox. (Kg)	According ErP
		230V	400V	690V				Aspiración	Descarga		
THT/ROOF-40-4T-0.75	1420	2,90	1,70		0,55	32	4800	51	46	39	*
THT/ROOF-40-6T-0.75	930	3,30	1,90		0,55	32	3150	40	36	44	2015
THT/ROOF-45-4T-0.75	1420	2,90	1,70		0,55	36	7450	55	50	42	*
THT/ROOF-45-6T-0.75	930	3,30	1,90		0,55	30	4450	42	38	47	*
THT/ROOF-50-4T-1	1430	3,80	2,20		0,75	28	9750	59	54	51	*
THT/ROOF-50-6T-0.75	930	3,30	1,90		0,55	32	7000	47	43	54	*
THT/ROOF-56-4T-1	1430	3,80	2,20		0,75	22	11250	63	58	58	2015
THT/ROOF-56-4T-1.5	1420	4,70	2,70		1,10	30	13600	64	59	58	*

# VENTILADORES HELICOIDALES Y EXTRACTORES DE TEJADO

## Características técnicas

Modelo	Velocidad (r/min)	Intensidad máxima admisible (A)			Potencia Instalada (kW)	Ángulo inclinación palas (°)	Caudal máximo (m³/h)	Nivel presión sonora <sup>(1)</sup> dB(A)		Peso aprox. (Kg)	According ErP
		230V	400V	690V				Aspiración	Descarga		
THT/ROOF-56-4T-2	1425	6,60	3,80		1,50	36	15050	65	60	61	*
THT/ROOF-56-6T-0.75	930	3,30	1,90		0,55	38	10150	52	48	57	*
THT/ROOF-63-4T-1.5	1420	4,70	2,70		1,10	20	17800	63	59	67	2015
THT/ROOF-63-4T-2	1425	6,60	3,80		1,50	24	19300	63	59	71	2015
THT/ROOF-63-4T-3	1435	9,20	5,30		2,20	32	22150	65	61	76	2015
THT/ROOF-63-4T-4	1430	11,40	6,60		3,00	38	24250	66	62	85	2015
THT/ROOF-63-6T-0.75	930	3,30	1,90		0,55	28	13600	55	51	67	2015
THT/ROOF-63-6T-1	940	4,40	2,60		0,75	38	15900	57	53	70	2015
THT/ROOF-71-4T-2	1425	6,60	3,80		1,50	14	20900	68	64	78	2015
THT/ROOF-71-4T-3	1435	9,20	5,30		2,20	22	25100	67	63	83	2015
THT/ROOF-71-4T-4	1430	11,40	6,60		3,00	28	27500	68	64	92	2015
THT/ROOF-71-6T-0.75	930	3,30	1,90		0,55	20	16100	56	53	74	2015
THT/ROOF-71-6T-1	940	4,40	2,60		0,75	26	17300	57	53	77	2015
THT/ROOF-71-6T-1.5	945	6,40	3,70		1,10	34	19950	58	54	83	2015
THT/ROOF-80-4T-4	1430	11,40	6,60		3,00	16	30250	71	67	114	2015
THT/ROOF-80-4T-5.5	1440		8,40	4,85	4,00	18	32750	71	67	121	2015
THT/ROOF-80-6T-1.5	945	6,40	3,70		1,10	18	21450	61	57	105	2015
THT/ROOF-80-6T-2	945	7,40	4,30		1,50	26	25950	62	58	114	2015
THT/ROOF-80-6T-3	950	10,30	5,90		2,20	32	29950	63	59	120	2015
THT/ROOF-90-4T-5.5	1440		8,40	4,85	4,00	12	38900	75	71	134	2015
THT/ROOF-90-4T-7.5	1430		11,50	6,64	5,50	18	46150	74	70	161	2015
THT/ROOF-90-4T-10	1460		17,70	10,22	7,50	22	50150	73	69	172	2015
THT/ROOF-90-6T-2	945	7,40	4,30		1,50	16	28800	64	60	127	2015
THT/ROOF-90-6T-3	950	10,30	5,90		2,20	24	34000	65	60	134	2015
THT/ROOF-90-6T-4	945	15,00	8,70		3,00	30	38900	66	62	159	2015
THT/ROOF-100-4T-7.5	1430		11,50	6,64	5,50	10	46850	79	75	172	2015
THT/ROOF-100-4T-10	1460		17,70	10,22	7,50	16	57400	77	73	183	2015
THT/ROOF-100-4T-15	1455		23,00	13,28	11,00	22	66300	76	72	236	2015
THT/ROOF-100-4T-20	1460		29,00	16,74	15,00	28	76150	78	74	251	2015
THT/ROOF-100-6T-3	950	10,30	5,90		2,20	16	37600	67	64	146	2015
THT/ROOF-100-6T-4	945	15,00	8,70		3,00	20	41150	67	62	171	2015
THT/ROOF-100-6T-5.5	970		11,00	6,35	4,00	26	47800	68	64	183	2015
THT/ROOF-125-4T/6-25	1465		37,00	21,36	18,50	14	92550	80	75	413	2015
THT/ROOF-125-4T/6-30	1470		42,00	24,25	22,00	16	98850	80	75	427	2015
THT/ROOF-125-4T/6-40	1475		58,00	33,49	30,00	22	117450	82	77	507	2015
THT/ROOF-125-4T/6-50	1480		73,00	42,15	37,00	26	131050	83	78	543	2015
THT/ROOF-125-4T/9-25	1465		37,00	21,36	18,50	10	79650	78	73	422	2015
THT/ROOF-125-4T/9-30	1470		42,00	24,25	22,00	12	88300	79	74	436	2015
THT/ROOF-125-4T/9-40	1475		58,00	33,49	30,00	16	104050	81	76	516	2015
THT/ROOF-125-4T/9-50	1480		73,00	42,15	37,00	20	118400	83	78	552	2015
THT/ROOF-125-6T/6-5.5	970		11,00	6,35	4,00	10	51500	66	62	288	2015
THT/ROOF-125-6T/6-7.5	970		14,00	8,08	5,50	14	60650	66	62	295	2015
THT/ROOF-125-6T/6-10	960		18,60	10,74	7,50	20	72650	68	64	325	2015
THT/ROOF-125-6T/6-15	955		26,00	15,01	11,00	26	85850	70	66	355	2015
THT/ROOF-125-6T/6-20	950		35,50	20,50	15,00	30	92850	71	67	413	2015
THT/ROOF-125-6T/9-10	960		18,60	10,74	7,50	14	63500	68	64	334	2015
THT/ROOF-125-6T/9-15	955		26,00	15,01	11,00	20	77550	71	67	364	2015
THT/ROOF-125-6T/9-20	950		35,50	20,50	15,00	26	92950	74	70	422	2015

(1) Los valores de los niveles sonoros, son presiones en dB(A) medidos a 6 metros, en campo libre.  
\* Equipos fuera de la Directiva 2009/125/EC

## Accesorios

Ver apartado accesorios



INT

IAT

CABLE BOX

C2V

AET

CENTRAL CO

VSD

RT

**Características acústicas**
**Espectro de potencia sonora Lw(A) en dB(A) por banda de frecuencia en Hz.**
**Valores tomados a la aspiración con Caudal máximo**

Modelo	63	125	250	500	1000	2000	4000	8000
40-4-0.75	36	57	64	69	72	68	61	50
40-6-0.75	25	46	53	58	61	57	50	39
45-4-0.75	40	61	68	73	76	72	65	54
45-6-0.75	27	48	55	60	63	59	52	41
50-4-1	44	64	72	77	79	76	69	58
50-6-0.75	32	52	60	65	67	64	57	46
56-4-1	48	68	76	81	83	80	73	62
56-4-1.5	49	69	77	82	84	81	74	63
56-4-2	50	70	78	83	85	82	75	64
56-6-0.75	37	57	65	70	72	69	62	51
63-4-1.5	48	68	76	81	83	80	73	65
63-4-2	52	68	76	81	83	80	73	66
63-4-3	53	70	78	83	85	82	77	67
63-4-4	54	71	79	84	86	83	78	68
63-6-0.75	42	60	68	73	75	72	65	56
63-6-1	43	62	70	75	77	74	67	57
71-4-2	53	73	81	86	88	85	78	70
71-4-3	58	72	80	85	87	84	77	71
71-4-4	59	73	81	86	88	85	78	72
71-6-0.75	44	63	72	74	76	73	66	55
71-6-1	45	65	73	75	77	74	67	56
71-6-1.5	46	66	71	76	78	75	68	57
80-4-4	56	76	84	89	91	88	81	74
80-4-5.5	56	76	84	89	91	88	81	74
80-6-1.5	49	66	74	79	81	78	71	60
80-6-2	50	67	75	80	82	79	72	61
80-6-3	51	68	76	81	83	80	73	62
90-4-5.5	60	81	88	93	96	92	85	74
90-4-7.5	59	80	87	92	95	91	84	73
90-4-10	58	79	86	91	94	90	83	72
90-6-2	49	70	77	82	85	81	74	63
90-6-3	56	70	77	82	85	81	74	63
90-6-4	57	72	79	84	87	83	76	65
100-4-7.5	64	84	92	97	99	96	89	78
100-4-10	62	82	90	95	97	94	87	76
100-4-15	61	81	89	94	96	93	86	75
100-4-20	63	83	91	96	98	95	88	77
100-6-3	61	72	80	85	87	84	77	66
100-6-4	64	72	80	85	87	84	77	66
100-6-5.5	64	73	81	86	88	85	78	67
125-4/6-25	68	76	92	99	101	96	90	86
125-4/6-30	68	76	92	99	101	96	90	86
125-4/6-40	70	78	94	101	103	98	92	88
125-4/6-50	71	79	95	102	104	99	93	89
125-4/9-25	66	74	91	97	98	93	88	84
125-4/9-30	67	75	92	98	99	94	89	85
125-4/9-40	69	77	94	100	101	96	91	87
125-4/9-50	71	79	96	102	103	98	93	89
125-6/6-5.5	60	69	82	85	86	83	72	68
125-6/6-7.5	60	69	82	85	86	83	72	68
125-6/6-10	62	71	84	87	88	85	74	70
125-6/6-15	64	73	86	89	90	87	76	72
125-6/6-20	65	74	87	90	91	88	77	73
125-6/9-10	58	68	83	87	86	85	74	70
125-6/9-15	61	71	86	90	89	88	77	73
125-6/9-20	64	74	89	93	92	91	80	76

**Valores tomados a la descarga con Caudal máximo**

Modelo	63	125	250	500	1000	2000	4000	8000
40-4-0.75	31	52	59	64	67	63	56	45
40-6-0.75	21	42	49	54	57	53	46	35
45-4-0.75	35	56	63	68	71	67	60	49
45-6-0.75	23	44	51	56	59	55	48	37
50-4-1	39	59	67	72	74	71	64	53
50-6-0.75	28	48	56	61	63	60	53	42
56-4-1	43	63	71	76	78	75	68	57
56-4-1.5	44	64	72	77	79	76	69	58
56-4-2	45	65	73	78	80	77	70	59
56-6-0.75	33	53	61	66	68	65	58	47
63-4-1.5	44	64	72	77	79	76	69	60
63-4-2	47	64	72	77	79	76	69	61
63-4-3	48	66	74	79	81	78	73	62
63-4-4	49	67	75	80	82	79	74	63
63-6-0.75	38	56	64	69	71	68	61	52
63-6-1	39	58	66	71	73	70	63	53
71-4-2	49	69	77	82	84	81	74	65
71-4-3	53	68	76	81	83	80	73	67
71-4-4	54	69	77	82	84	81	74	68
71-6-0.75	40	60	68	71	73	70	63	52
71-6-1	41	61	69	71	73	70	63	52
71-6-1.5	42	62	67	72	74	71	64	53
80-4-4	52	72	80	85	87	84	77	69
80-4-5.5	52	72	80	85	87	84	77	70
80-6-1.5	45	62	70	75	77	74	67	56
80-6-2	46	63	71	76	78	75	68	57
80-6-3	47	64	72	77	79	76	69	58
90-4-5.5	56	77	84	89	92	88	81	70
90-4-7.5	55	76	83	88	91	87	80	69
90-4-10	54	75	82	87	90	86	79	68
90-6-2	45	66	73	78	81	77	70	59
90-6-3	52	66	73	78	81	77	70	59
90-6-4	53	68	75	80	83	79	72	61
100-4-7.5	60	80	88	93	95	92	85	74
100-4-10	58	78	86	91	93	90	83	72
100-4-15	57	77	85	90	92	89	82	71
100-4-20	59	79	87	92	94	91	84	73
100-6-3	58	69	77	82	84	81	74	63
100-6-4	59	67	75	80	82	79	72	61
100-6-5.5	60	69	77	82	84	81	74	63
125-4/6-25	63	71	87	94	96	91	85	81
125-4/6-30	63	71	87	94	96	91	85	81
125-4/6-40	65	73	89	96	98	93	87	83
125-4/6-50	66	74	90	97	99	94	88	84
125-4/9-25	61	69	86	92	93	88	83	79
125-4/9-30	62	70	87	93	94	89	84	80
125-4/9-40	64	72	89	95	96	91	86	82
125-4/9-50	66	74	91	97	98	93	88	84
125-6/6-5.5	56	65	78	81	82	79	68	64
125-6/6-7.5	56	65	78	81	82	79	68	64
125-6/6-10	58	67	80	83	84	81	70	66
125-6/6-15	60	69	82	85	86	83	72	68
125-6/6-20	61	70	83	86	87	84	73	69
125-6/9-10	54	64	79	83	82	81	70	66
125-6/9-15	57	67	82	86	85	84	73	69
125-6/9-20	60	70	85	89	88	87	76	72

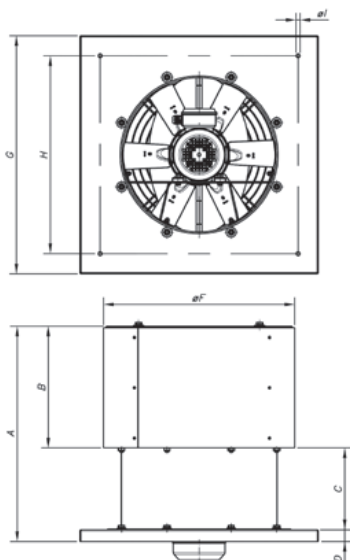
**Dimensiones mm**

Modelo	A	B	C	D	ØF	G	H	ØI
THT/ROOF-40	628	349	244	35	519	630	530	12
THT/ROOF-45	642	363	244	35	569	710	590	12
THT/ROOF-50	679	400	244	35	626	900	750	12
THT/ROOF-56	710	426	244	40	686	900	750	14
THT/ROOF-63	747	463	244	40	753	1000	850	14
THT/ROOF-71	830	498	292	40	833	1000	850	14
THT/ROOF-80	887	545	292	50	923	1150	1000	14
THT/ROOF-90	989	601	338	50	1031	1150	1000	14
THT/ROOF-100	1136	648	438	50	1128	1250	1100	14
THT/ROOF-125	1313	775	488	50	1376	1425	1275	17

**Curvas características**

Q= Caudal en m<sup>3</sup>/h, m<sup>3</sup>/s y cfm.

Pe= Presión estática en mmH<sub>2</sub>O, Pa e inwg.

40-4T

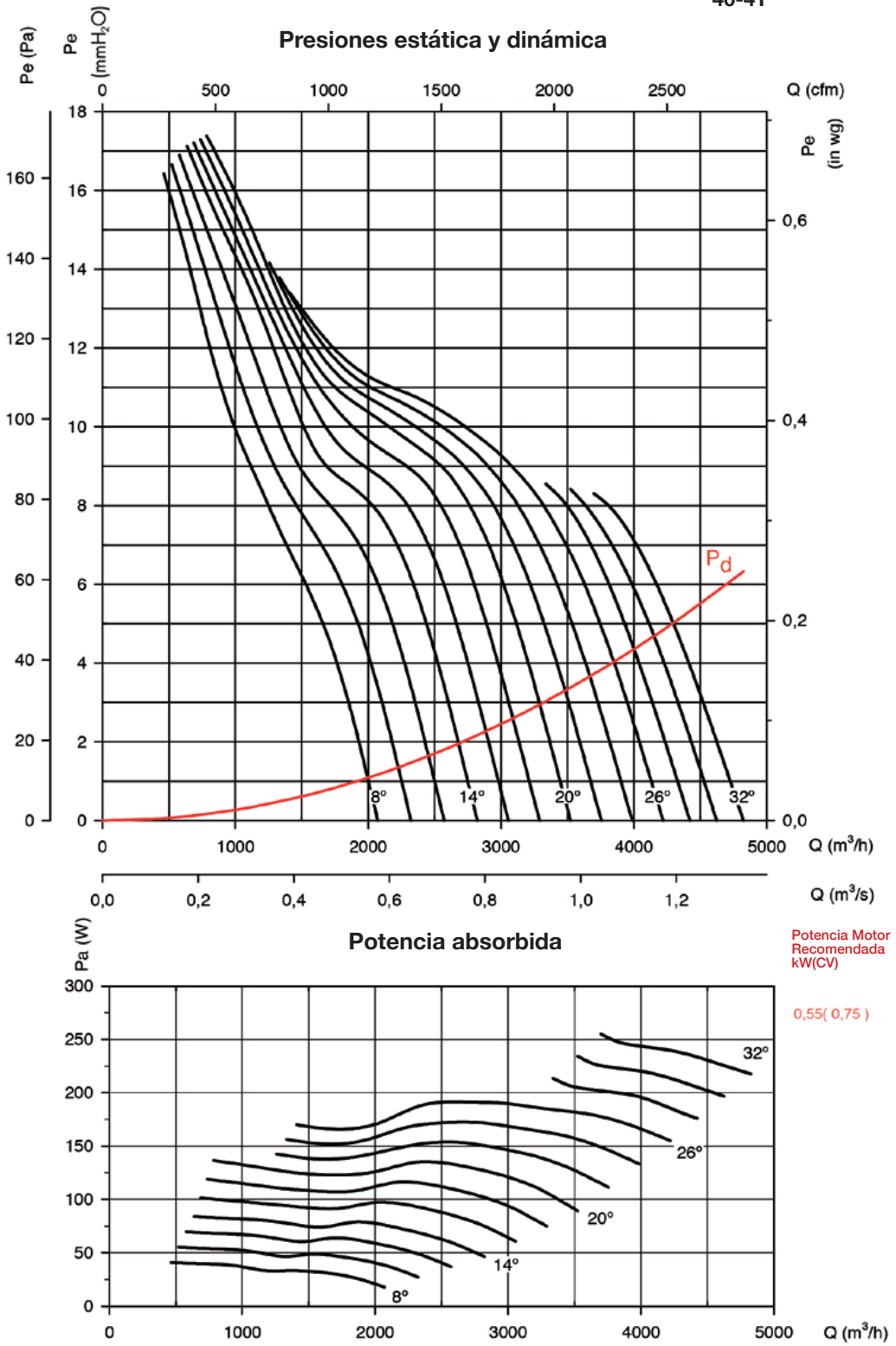



### Curvas características

Q= Caudal en m<sup>3</sup>/h, m<sup>3</sup>/s y cfm.

Pe= Presión estática en mmH<sub>2</sub>O, Pa e inwg.

40-6T

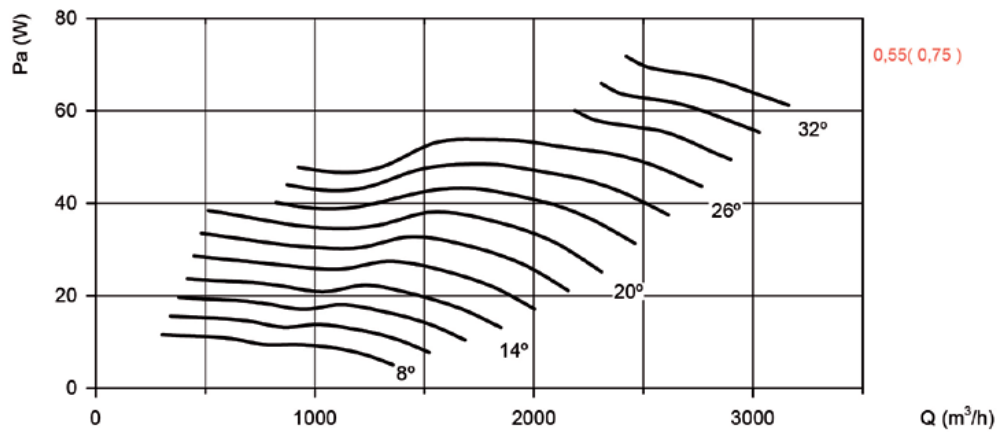
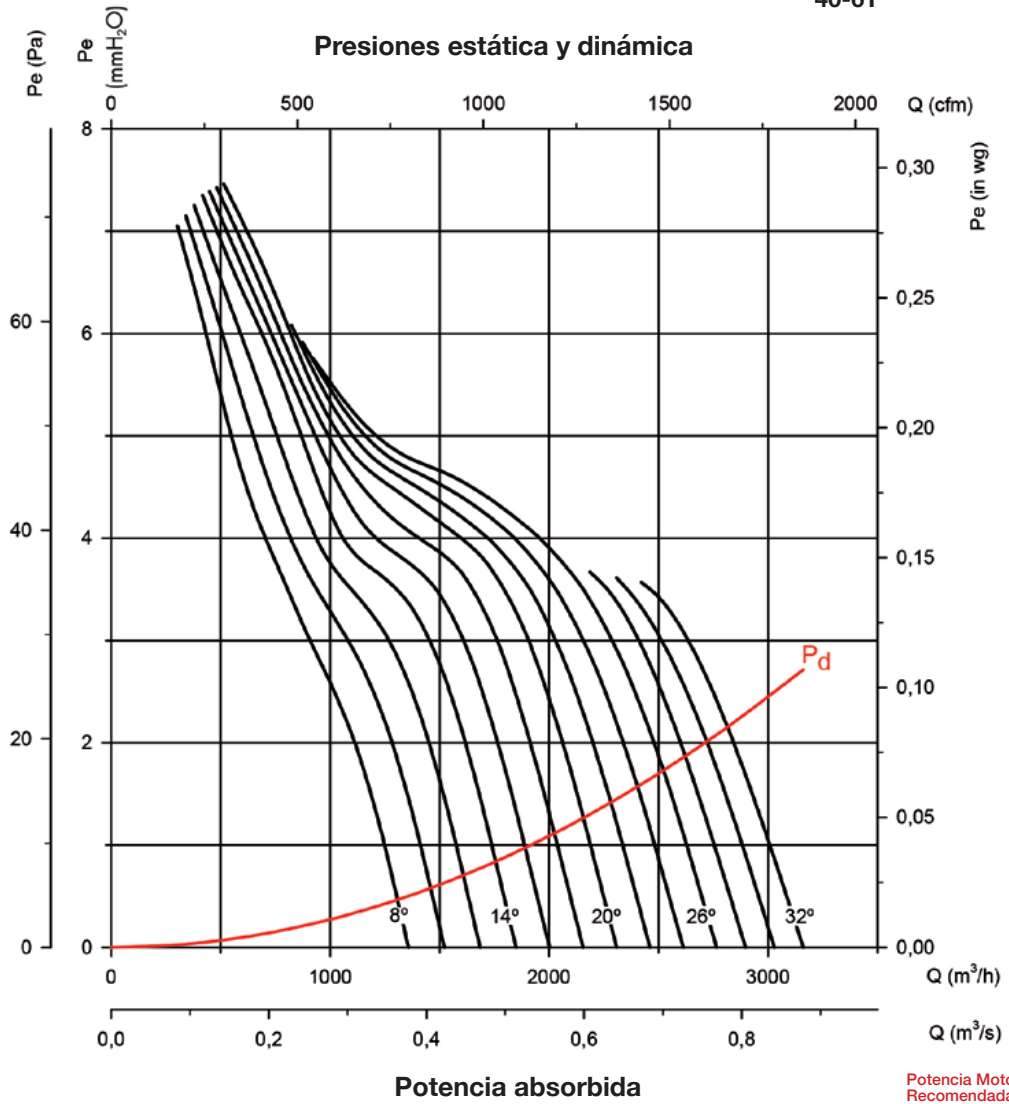

**Curvas características**

Q= Caudal en m<sup>3</sup>/h, m<sup>3</sup>/s y cfm.

Pe= Presión estática en mmH<sub>2</sub>O, Pa e inwg.

45-4T

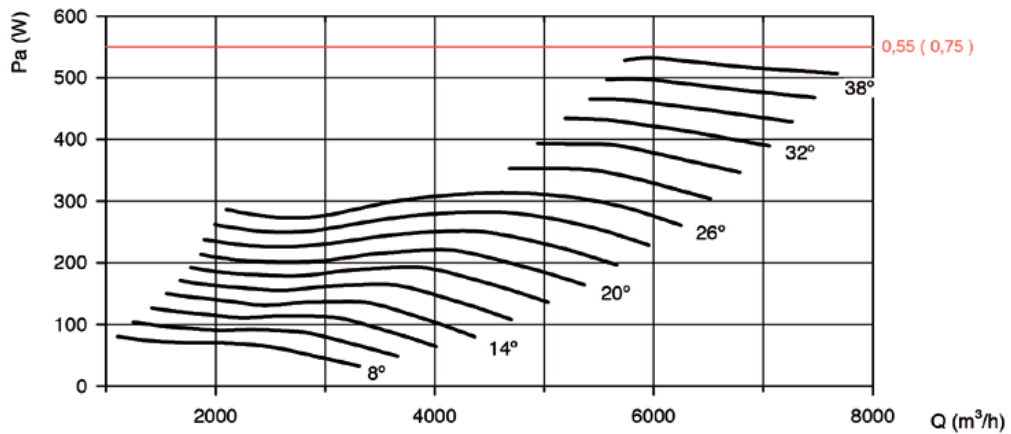
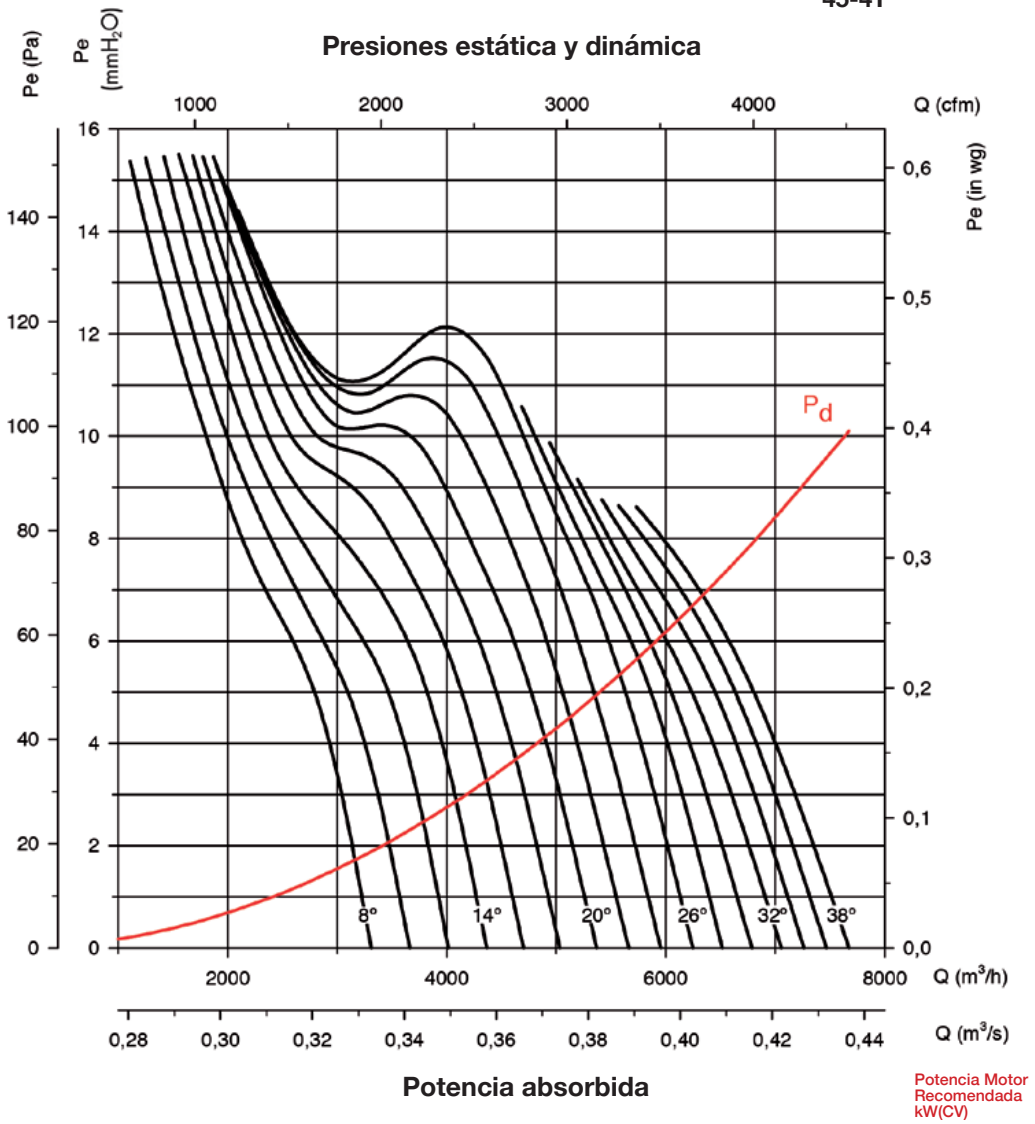

### Curvas características

Q= Caudal en m<sup>3</sup>/h, m<sup>3</sup>/s y cfm.

Pe= Presión estática en mmH<sub>2</sub>O, Pa e inwg.

45-6T

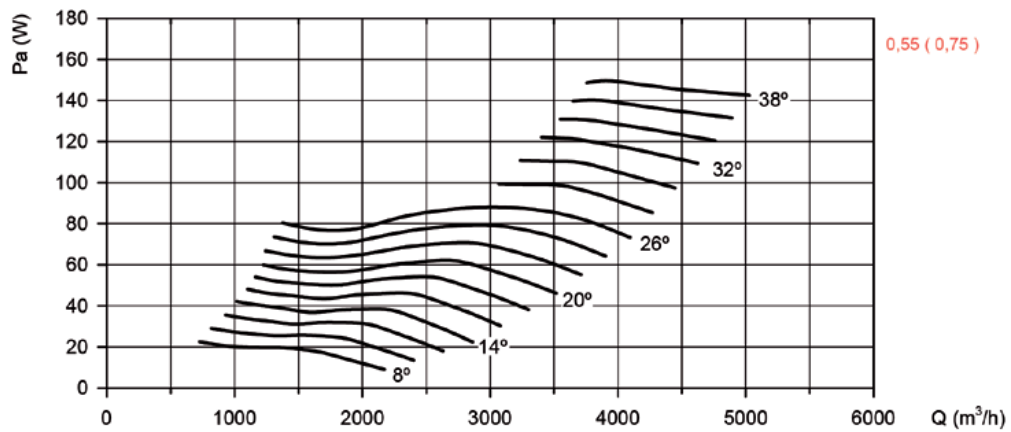
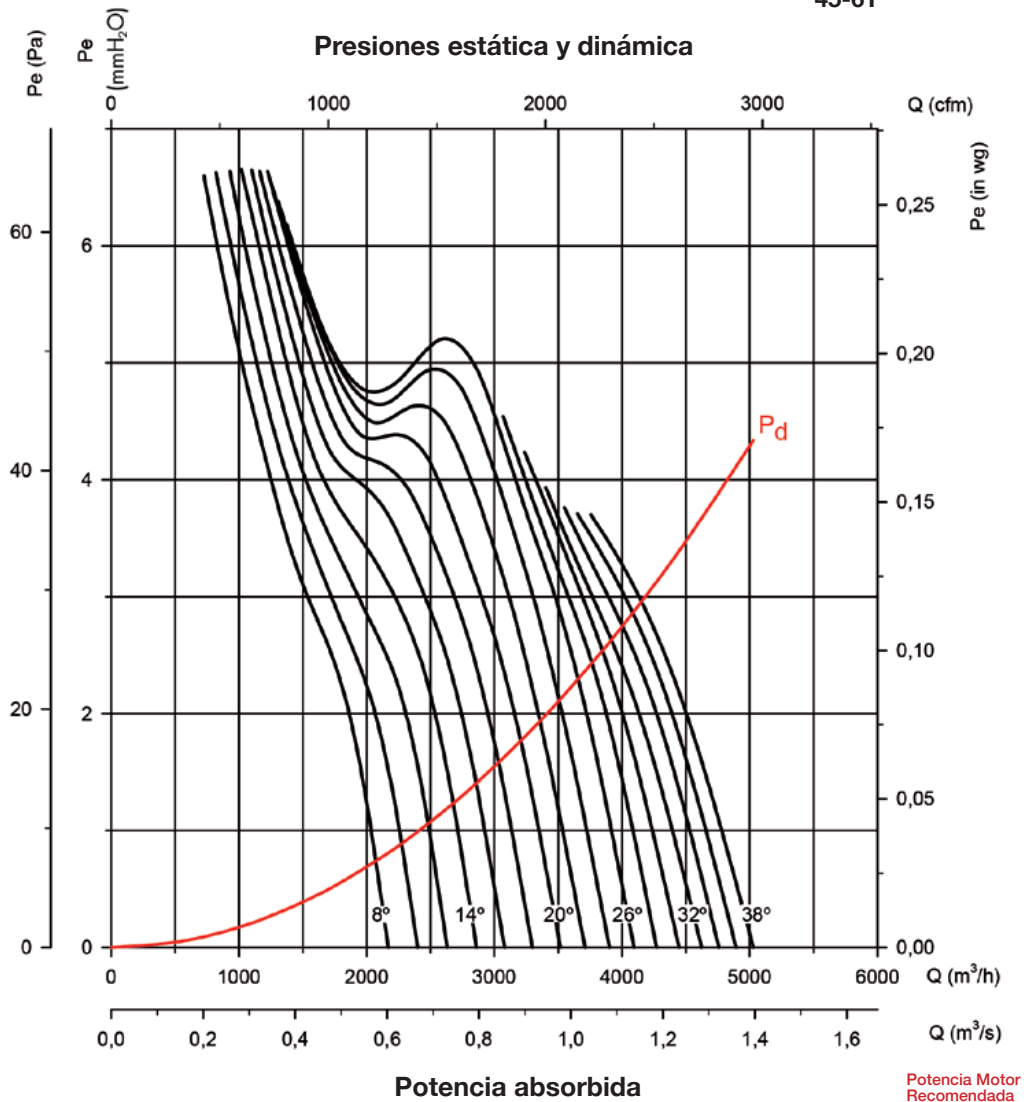

**Curvas características**

Q= Caudal en m<sup>3</sup>/h, m<sup>3</sup>/s y cfm.

Pe= Presión estática en mmH<sub>2</sub>O, Pa e inwg.

50-4T

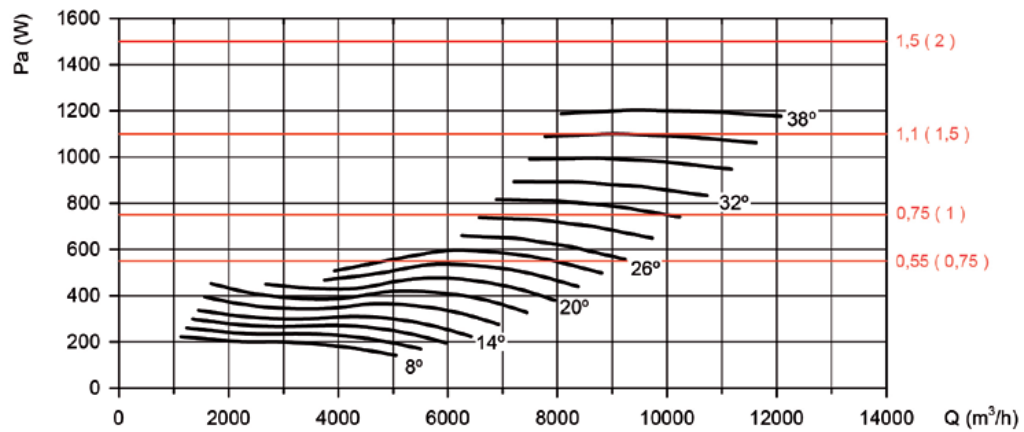
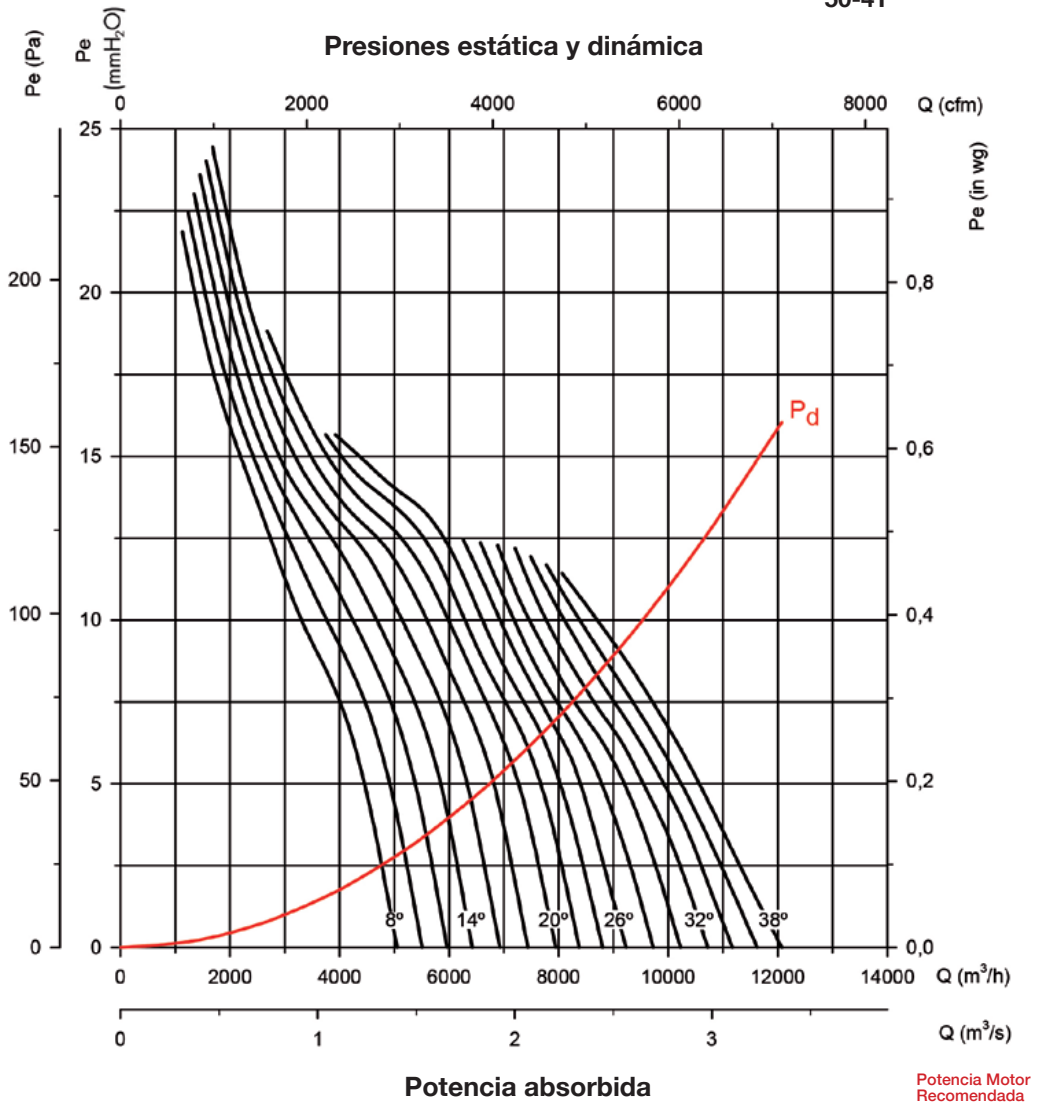

### Curvas características

Q= Caudal en m<sup>3</sup>/h, m<sup>3</sup>/s y cfm.

Pe= Presión estática en mmH<sub>2</sub>O, Pa e inwg.

50-6T

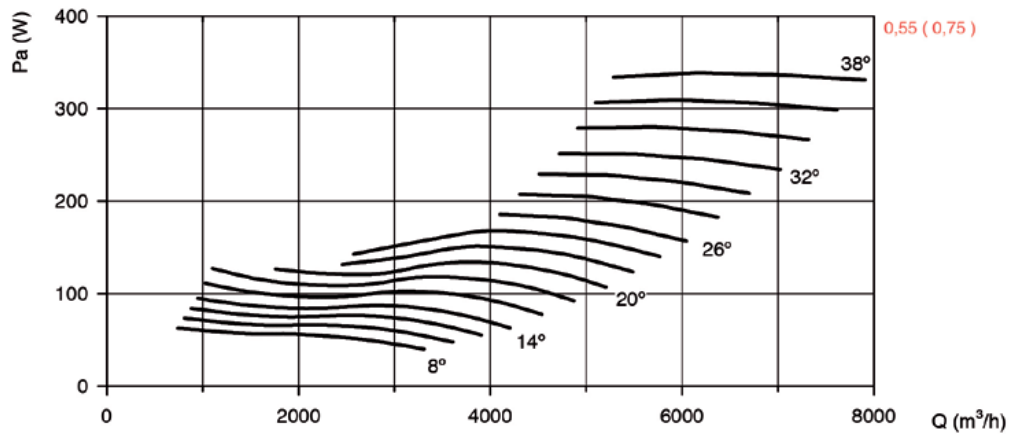
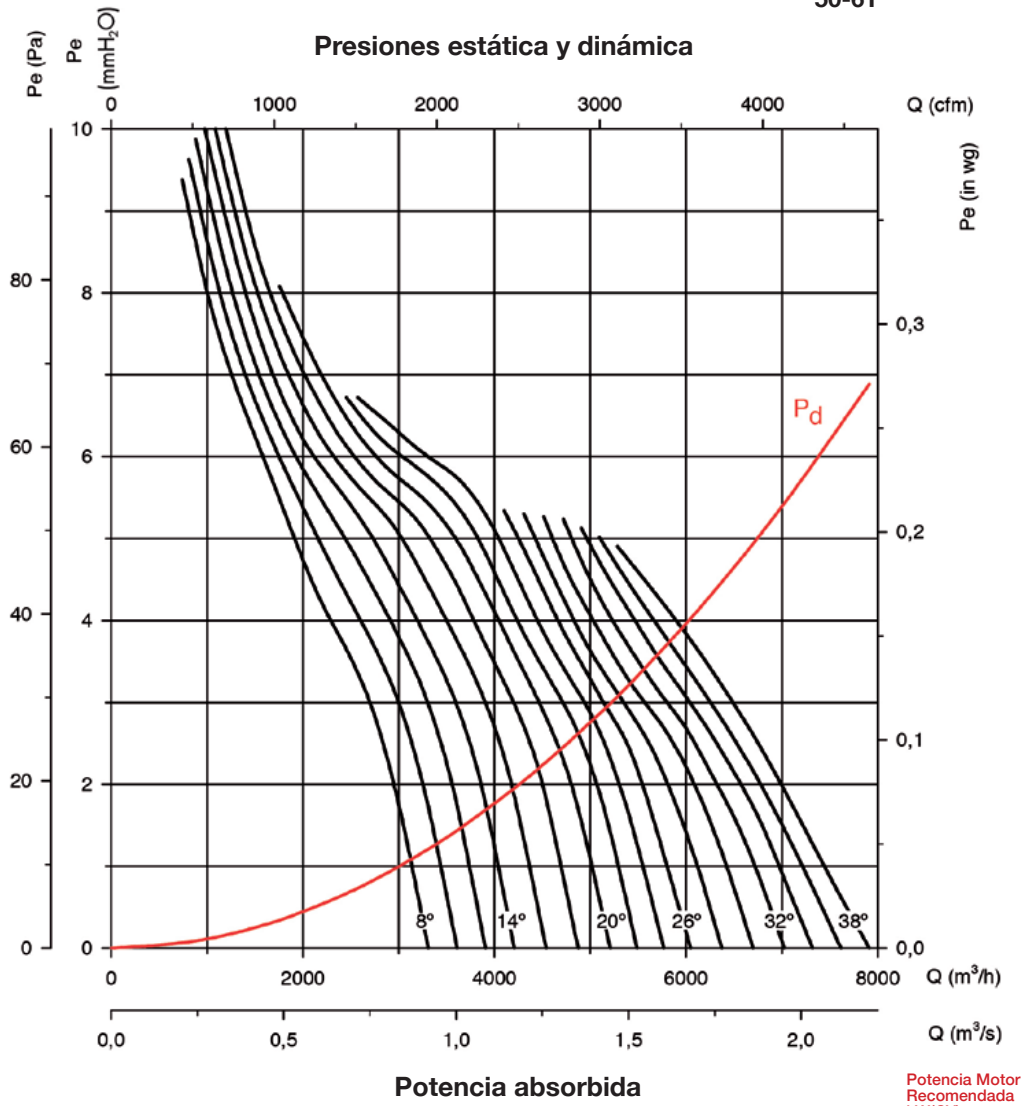

**Curvas características**

Q= Caudal en m<sup>3</sup>/h, m<sup>3</sup>/s y cfm.

Pe= Presión estática en mmH<sub>2</sub>O, Pa e inwg.

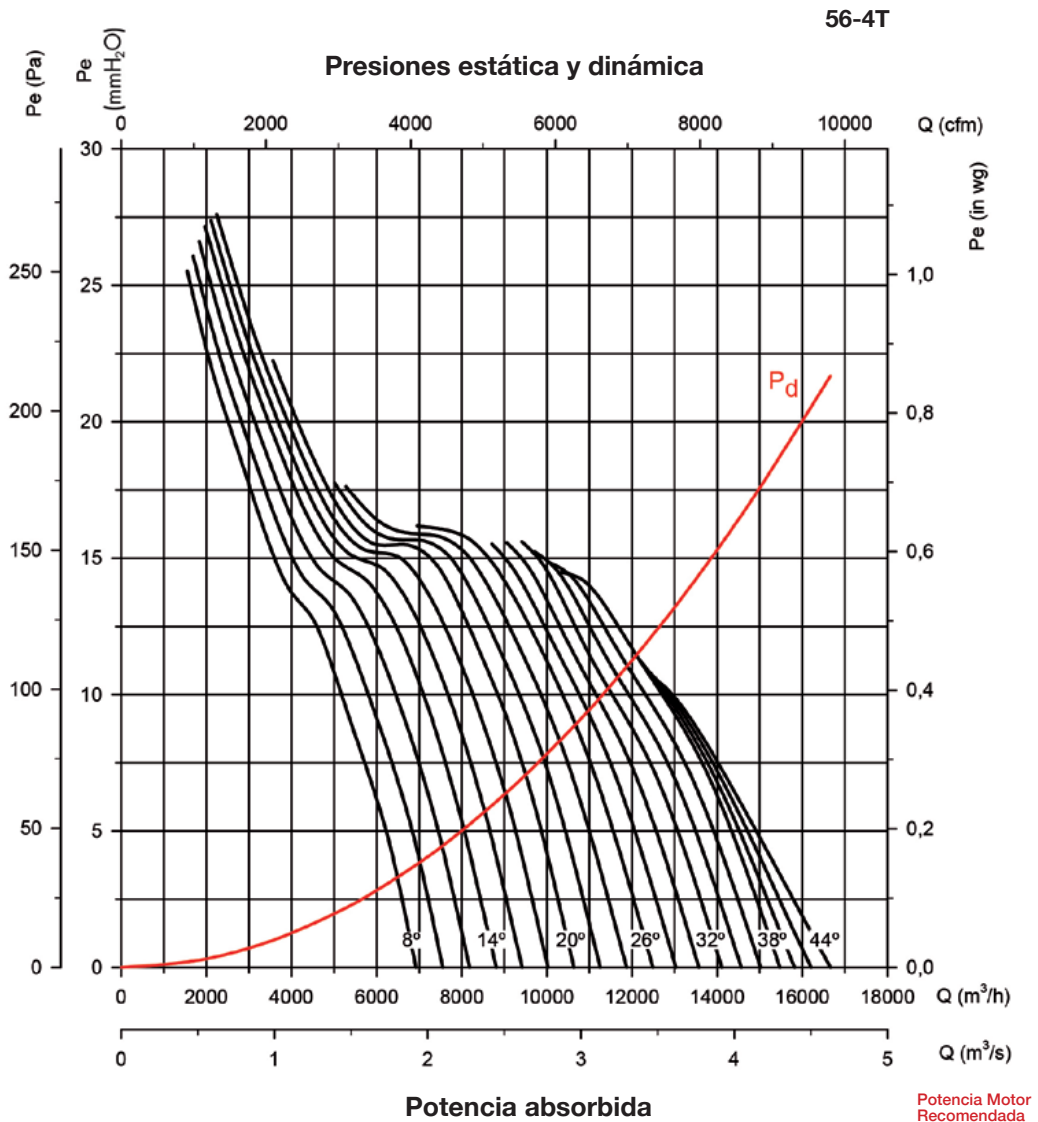

Potencia Motor  
Recomendada  
kW(CV)

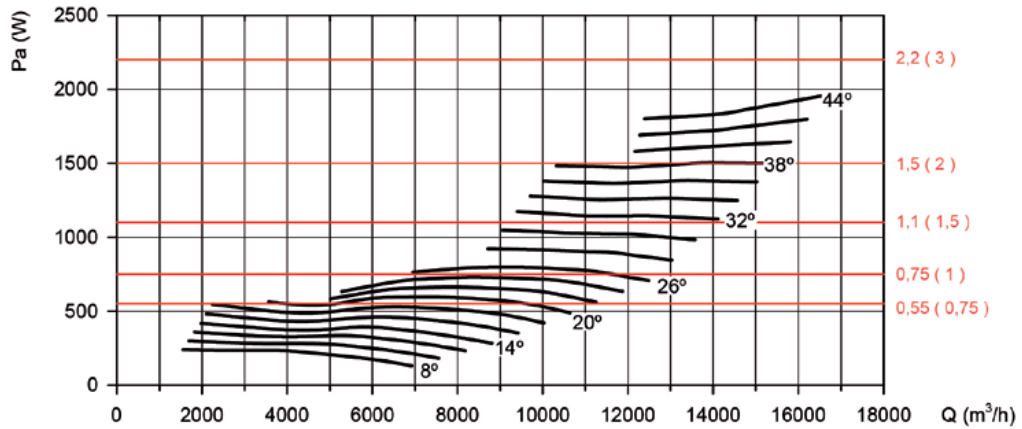

### Curvas características

Q= Caudal en m<sup>3</sup>/h, m<sup>3</sup>/s y cfm.

Pe= Presión estática en mmH<sub>2</sub>O, Pa e inwg.

56-6T

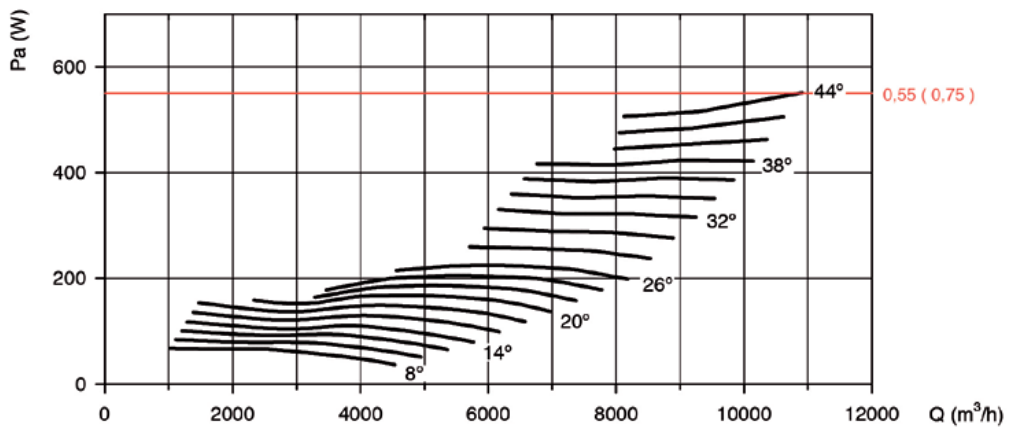
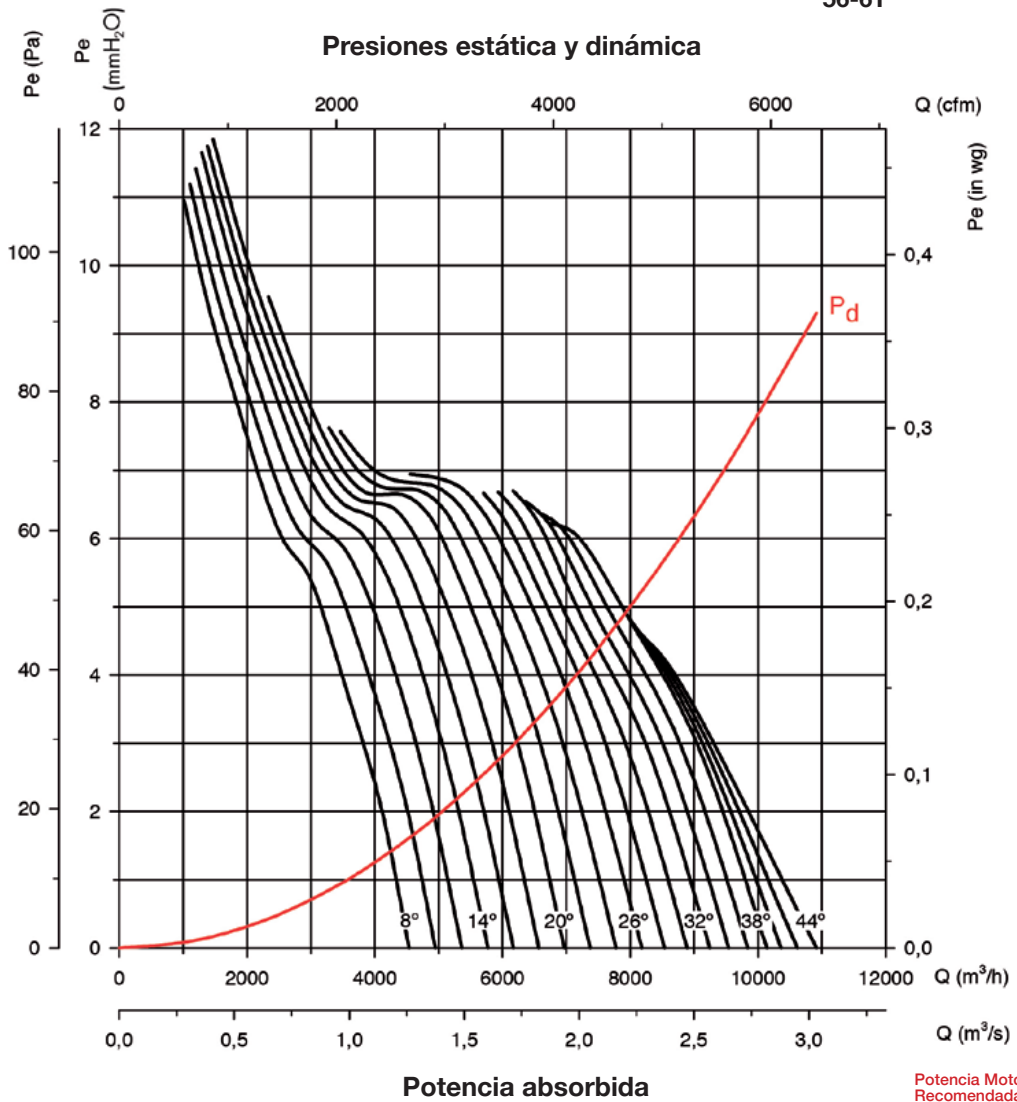

**Curvas características**

Q= Caudal en m<sup>3</sup>/h, m<sup>3</sup>/s y cfm.

Pe= Presión estática en mmH<sub>2</sub>O, Pa e inwg.

63-4T

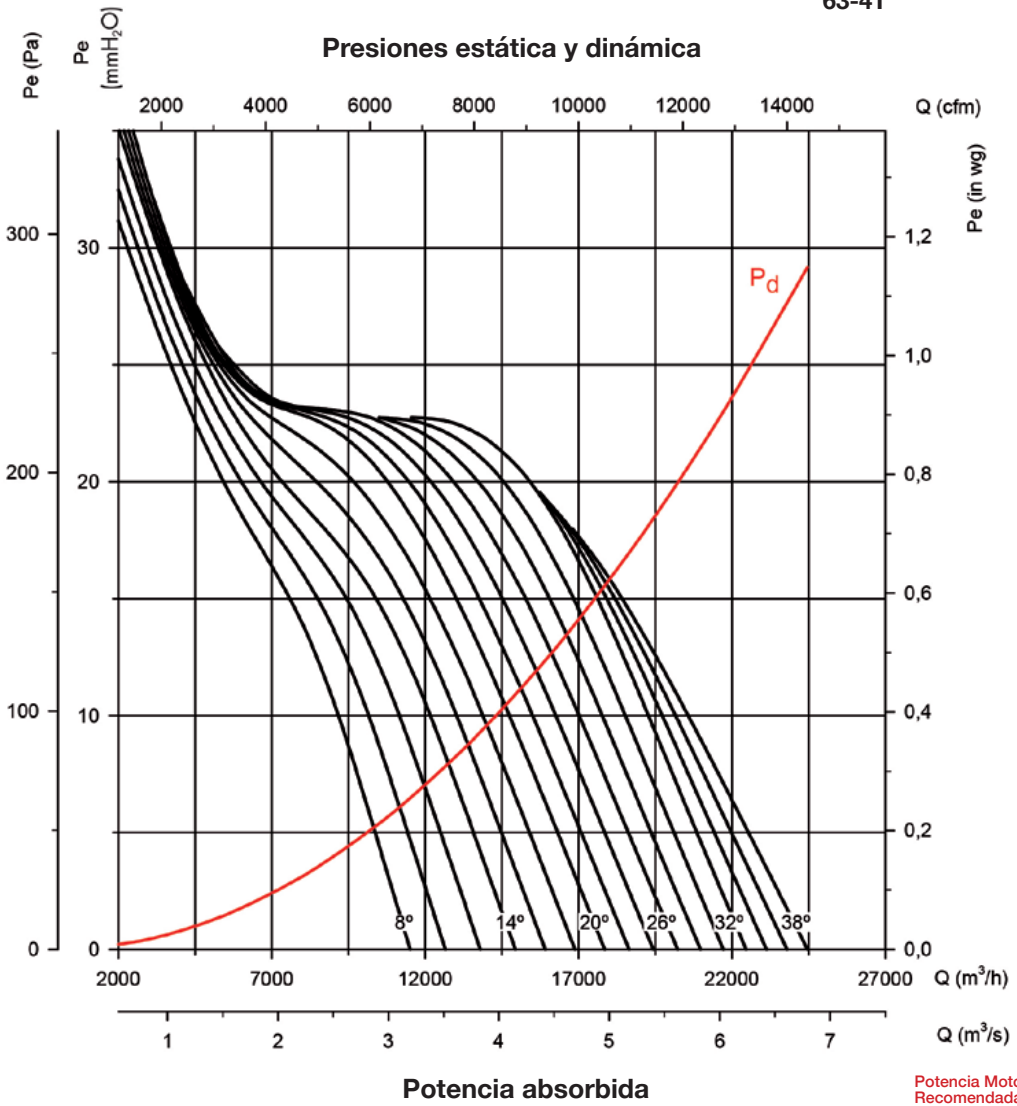

**Potencia absorbida**

Potencia Motor  
Recomendada  
kW(CV)

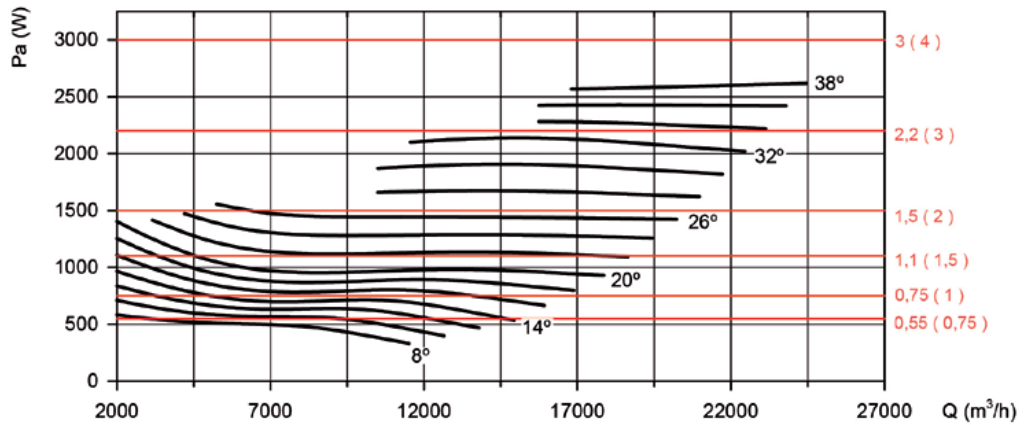



### Curvas características

Q= Caudal en m<sup>3</sup>/h, m<sup>3</sup>/s y cfm.

Pe= Presión estática en mmH<sub>2</sub>O, Pa e inwg.

63-6T

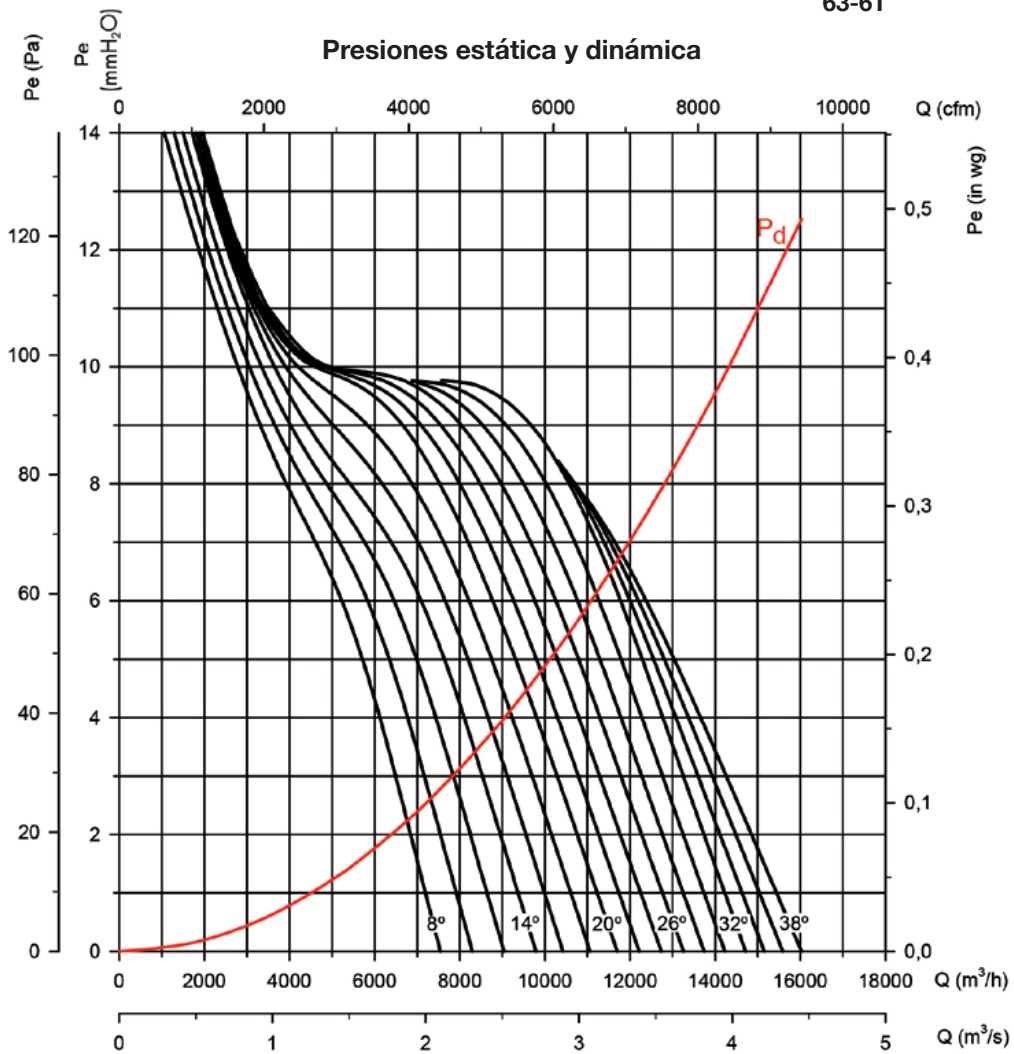

Potencia absorbida

Potencia Motor  
Recomendada  
kW(CV)

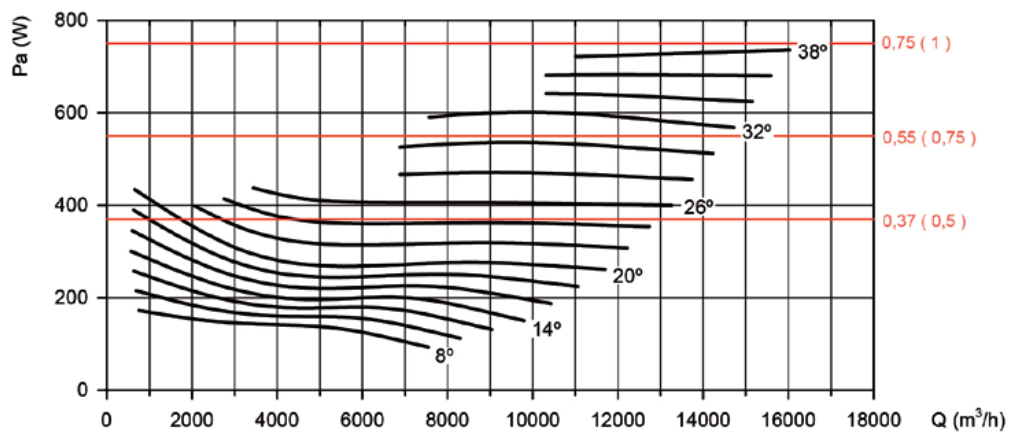

**Curvas características**

Q= Caudal en m<sup>3</sup>/h, m<sup>3</sup>/s y cfm.

Pe= Presión estática en mmH<sub>2</sub>O, Pa e inwg.

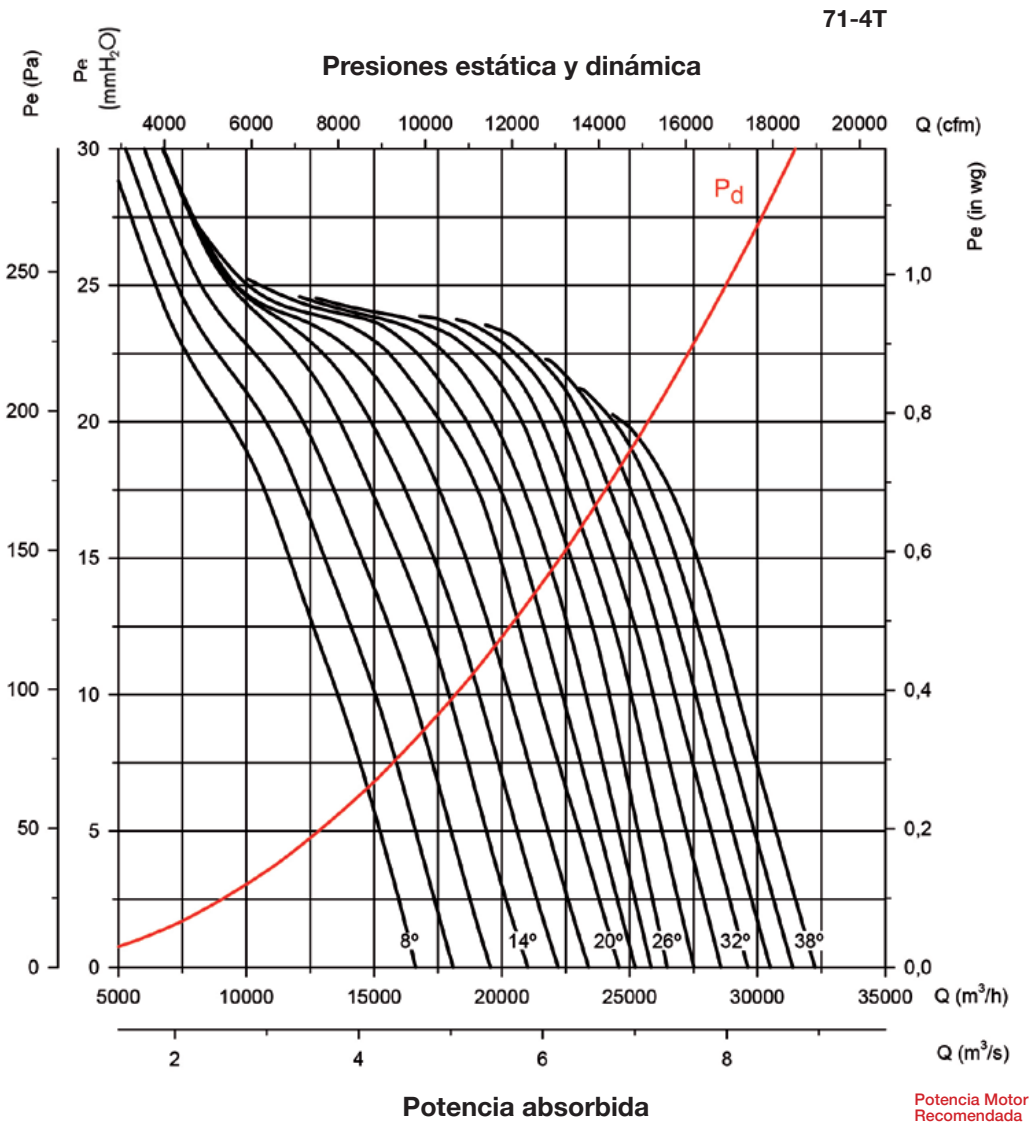

**Potencia absorbida**

Potencia Motor Recomendada kW(CV)

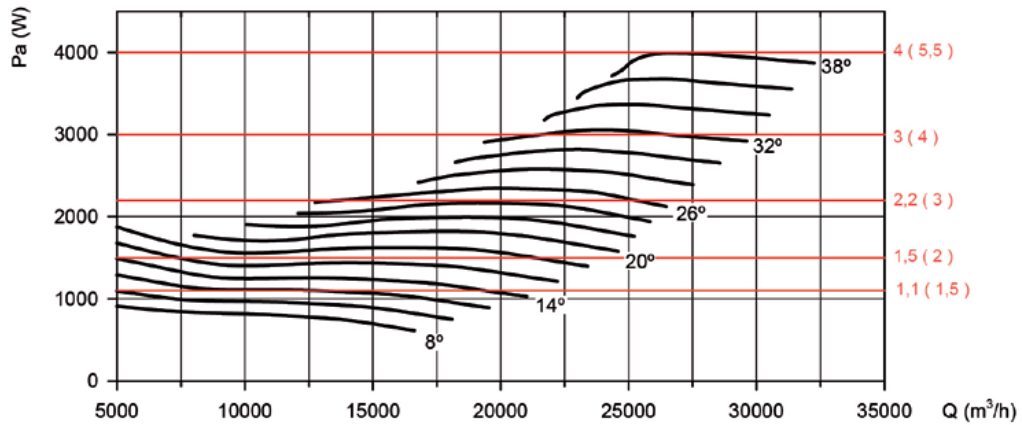

### Curvas características

Q= Caudal en m<sup>3</sup>/h, m<sup>3</sup>/s y cfm.

Pe= Presión estática en mmH<sub>2</sub>O, Pa e inwg.

71-6T

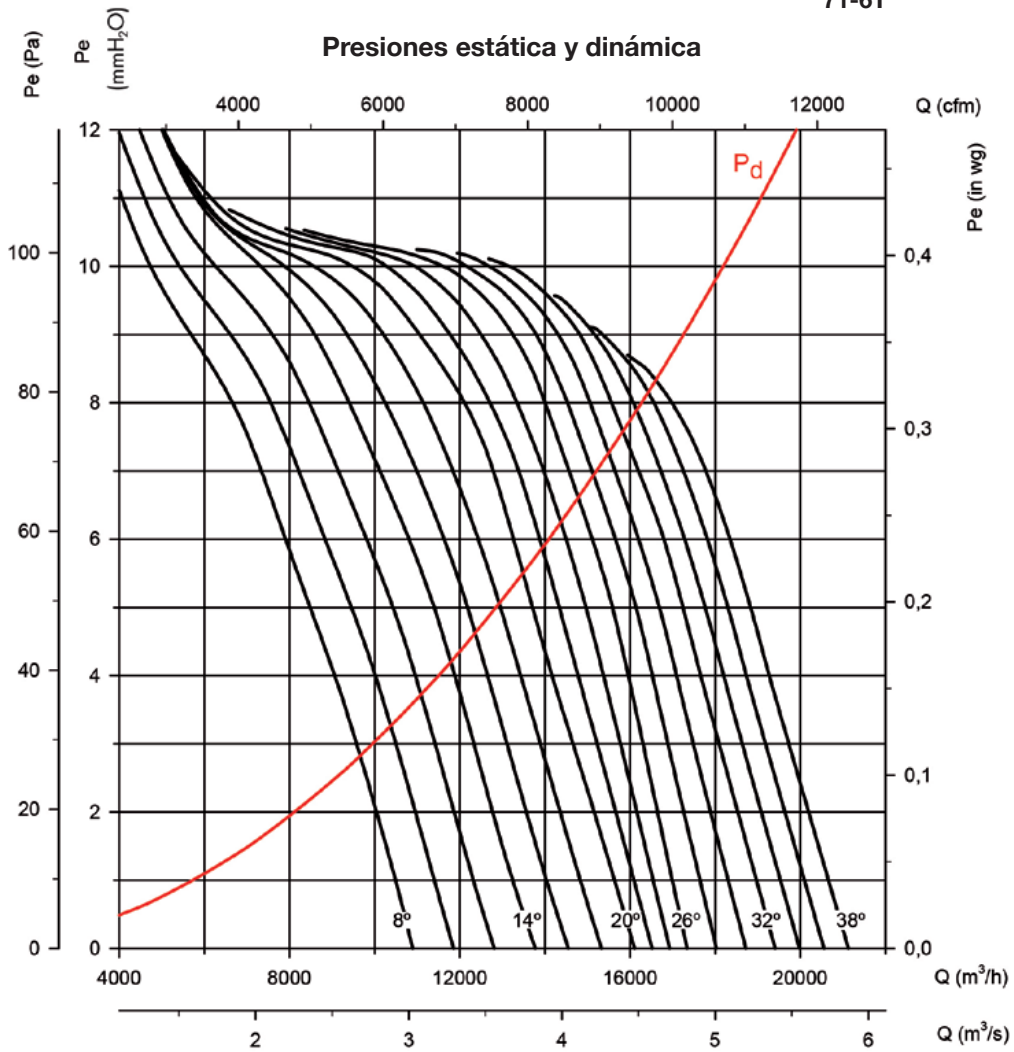

**Potencia absorbida**

Potencia Motor  
Recomendada  
kW(CV)

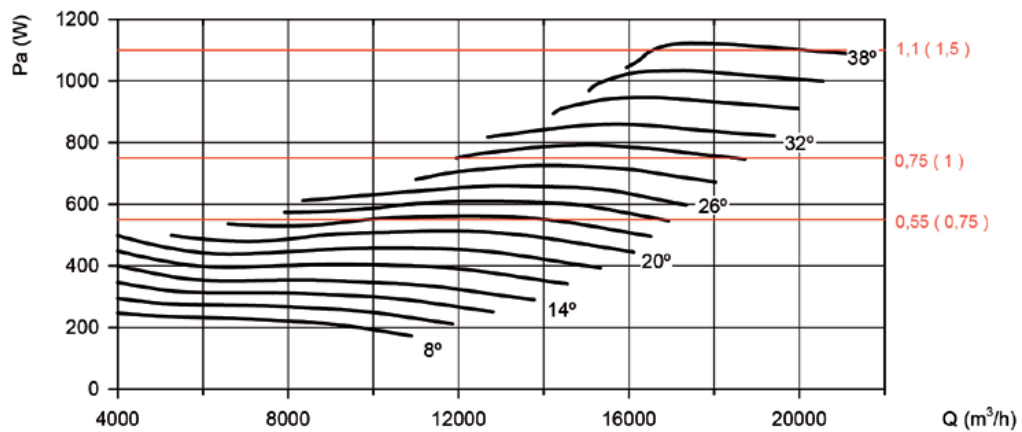

**Curvas características**

Q= Caudal en m<sup>3</sup>/h, m<sup>3</sup>/s y cfm.

Pe= Presión estática en mmH<sub>2</sub>O, Pa e inwg.

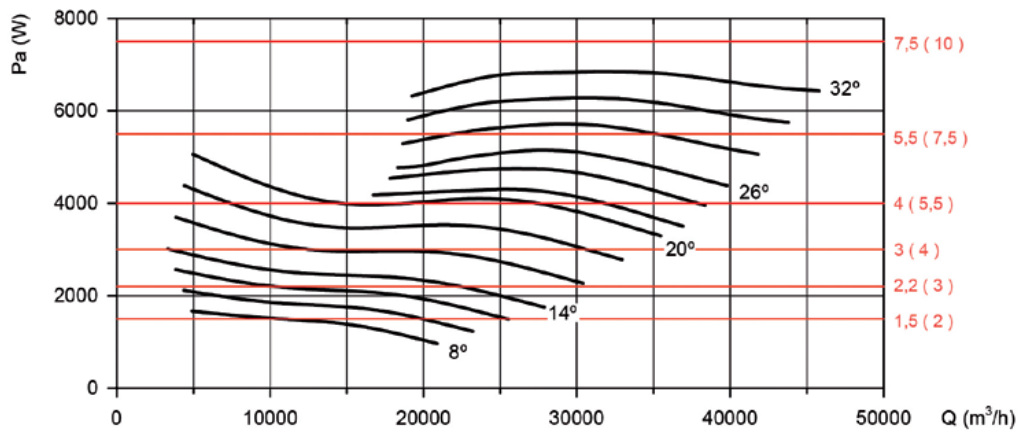
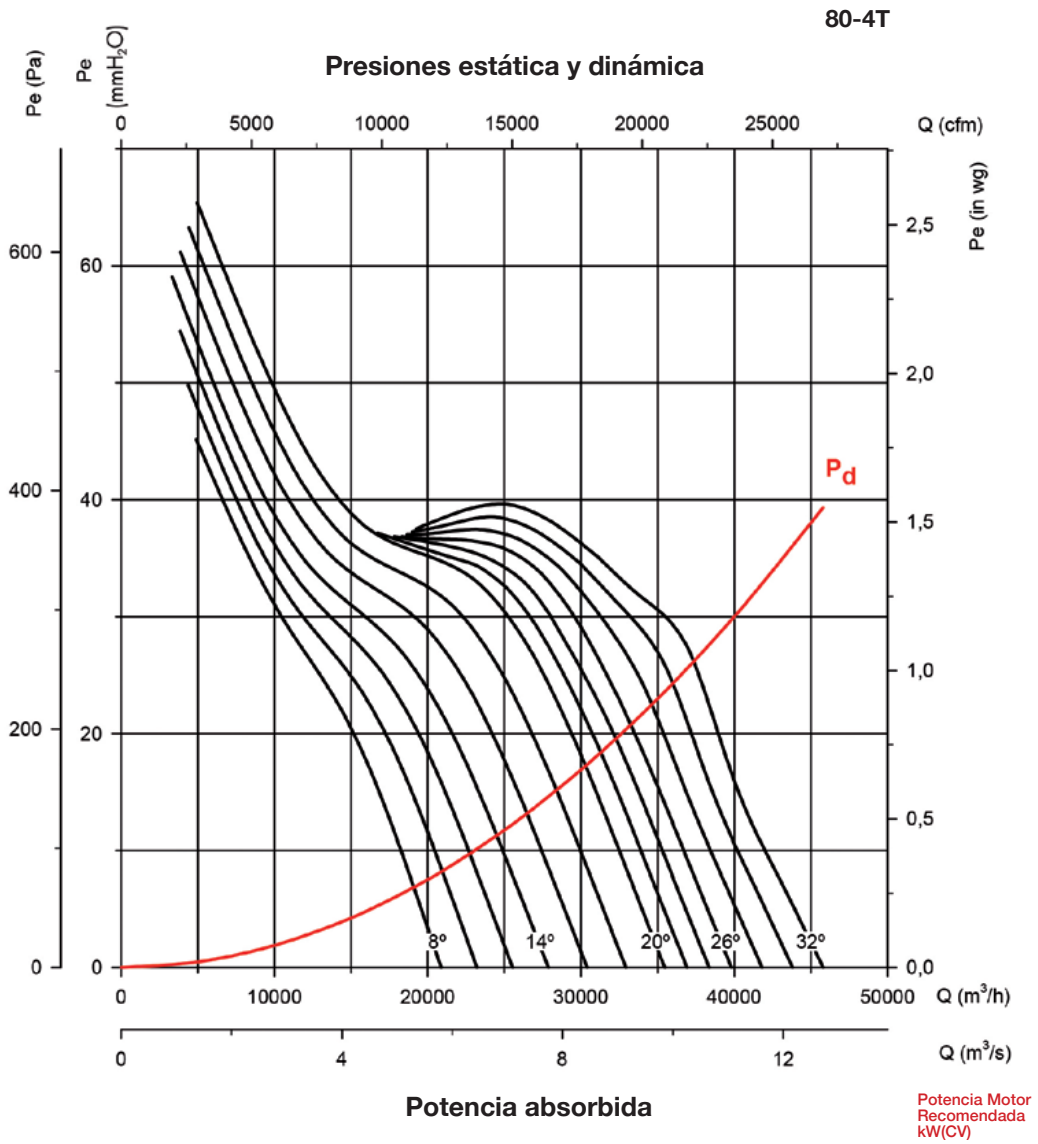

### Curvas características

Q= Caudal en m<sup>3</sup>/h, m<sup>3</sup>/s y cfm.

Pe= Presión estática en mmH<sub>2</sub>O, Pa e inwg.

80-6T

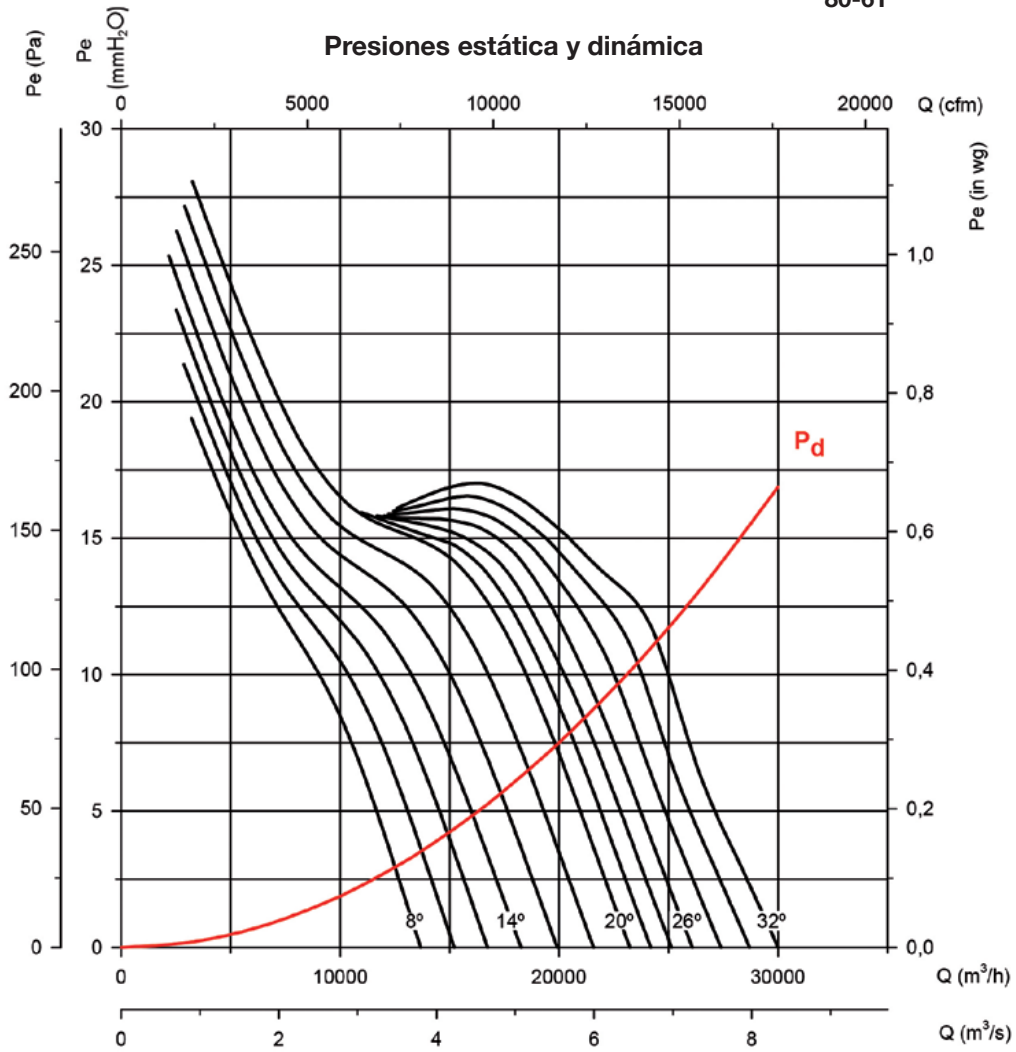

**Potencia absorbida**

Potencia Motor  
Recomendada  
kW(CV)

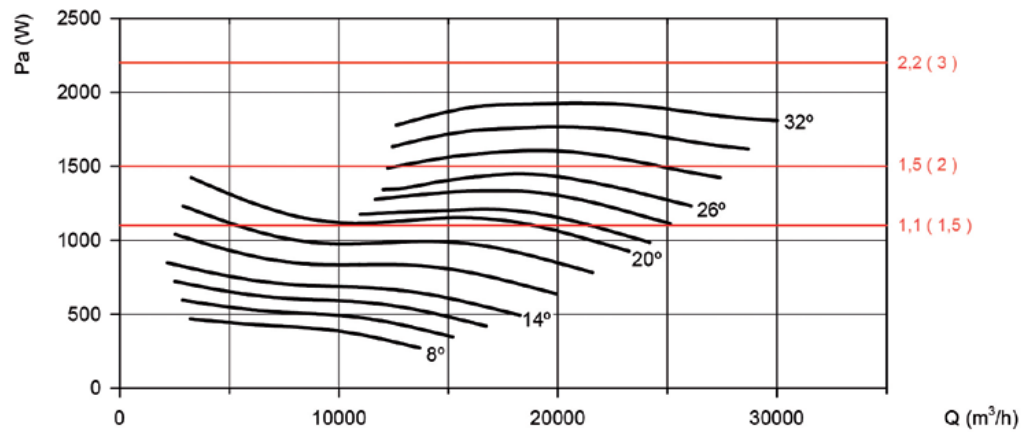

**Curvas características**

Q= Caudal en m<sup>3</sup>/h, m<sup>3</sup>/s y cfm.

Pe= Presión estática en mmH<sub>2</sub>O, Pa e inwg.

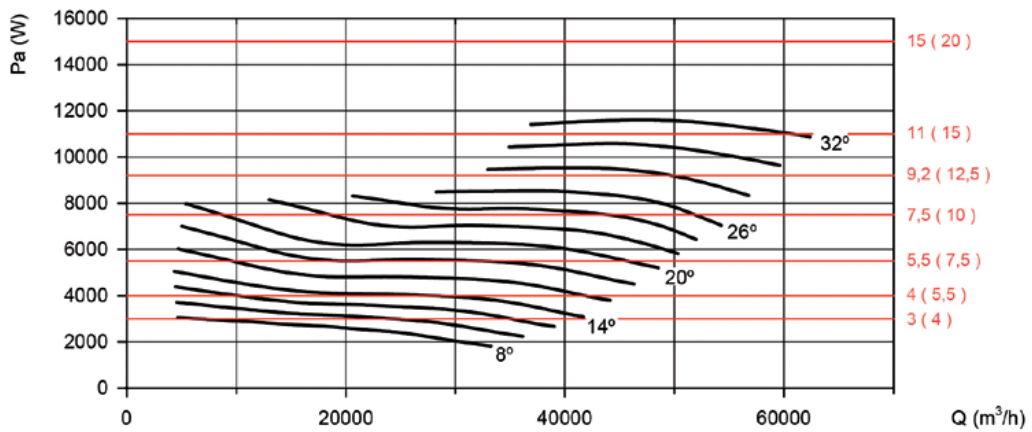
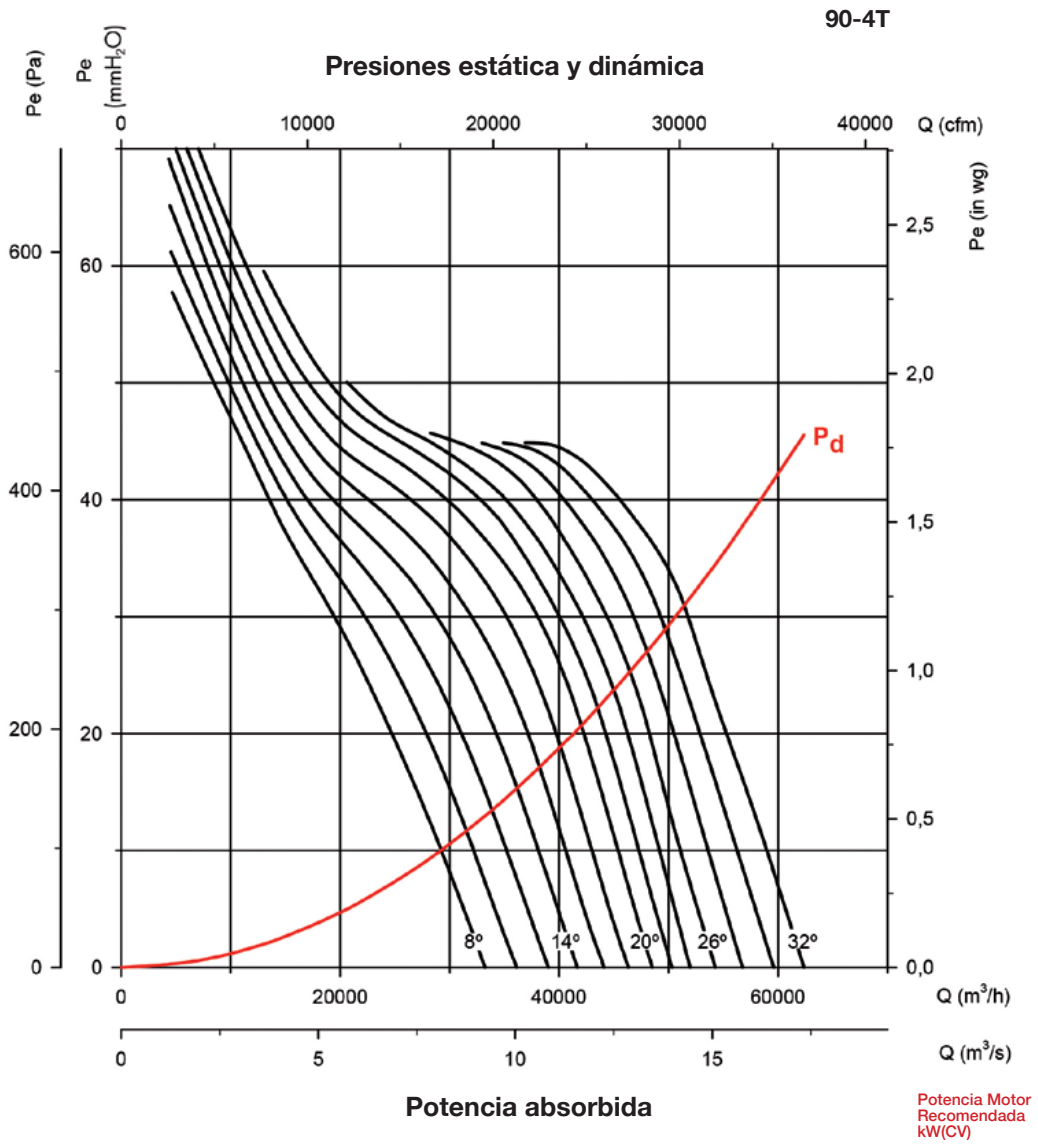

### Curvas características

Q= Caudal en m<sup>3</sup>/h, m<sup>3</sup>/s y cfm.

Pe= Presión estática en mmH<sub>2</sub>O, Pa e inwg.

90-6T

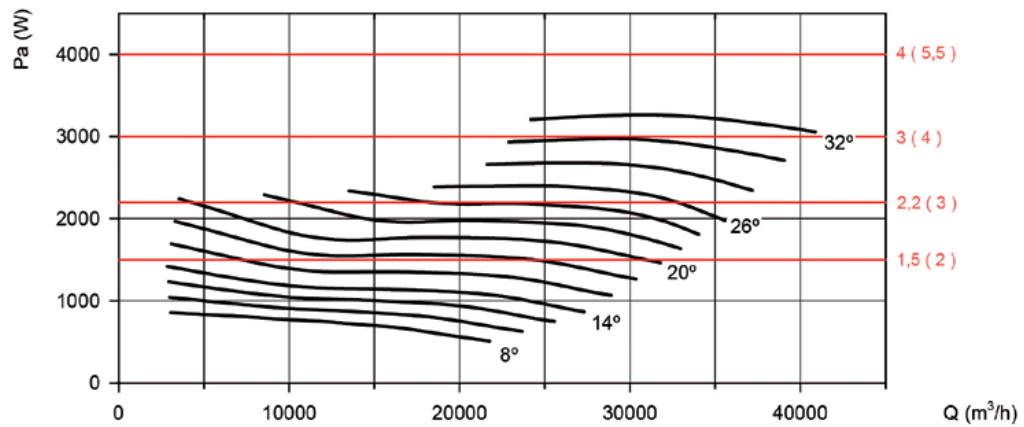
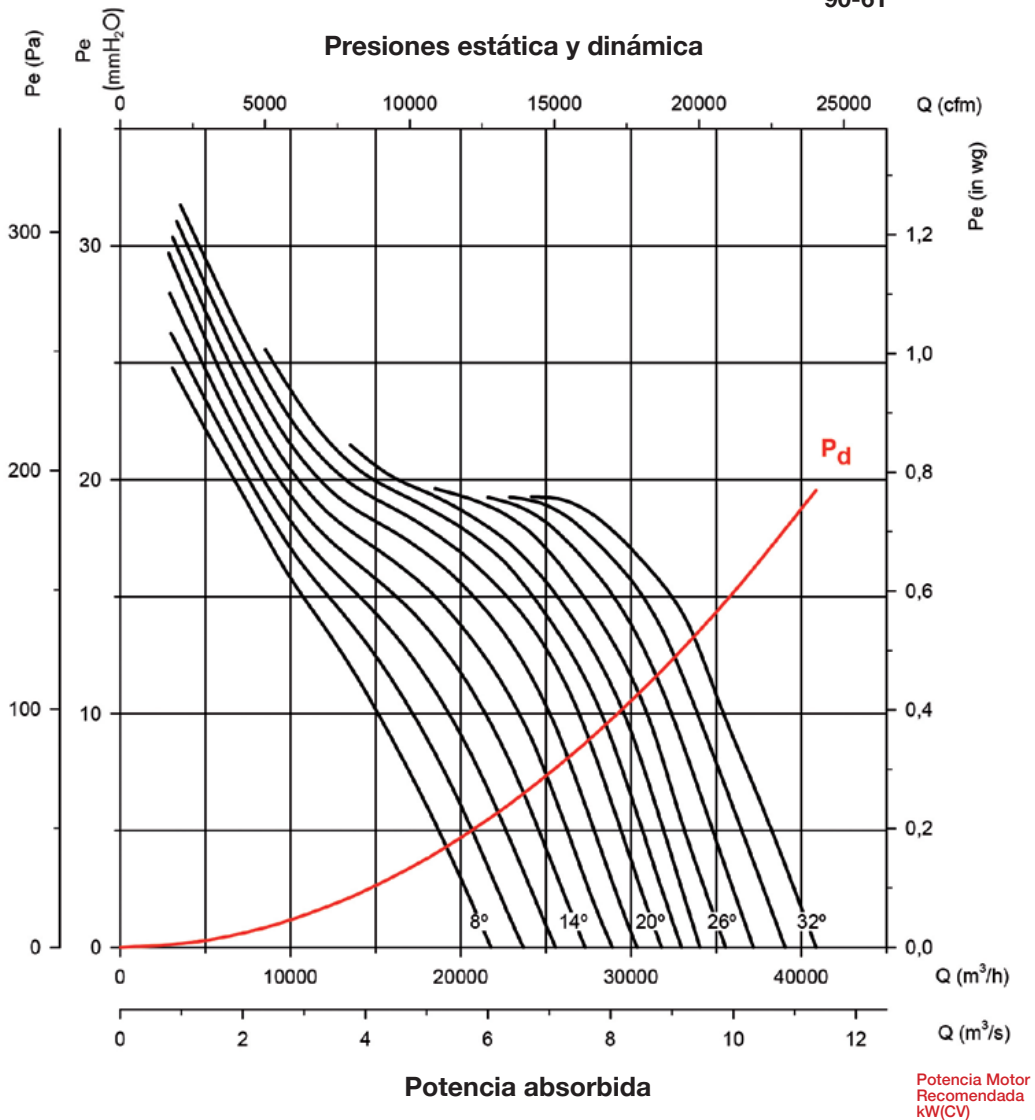

**Curvas características**

Q= Caudal en m<sup>3</sup>/h, m<sup>3</sup>/s y cfm.

Pe= Presión estática en mmH<sub>2</sub>O, Pa e inwg.

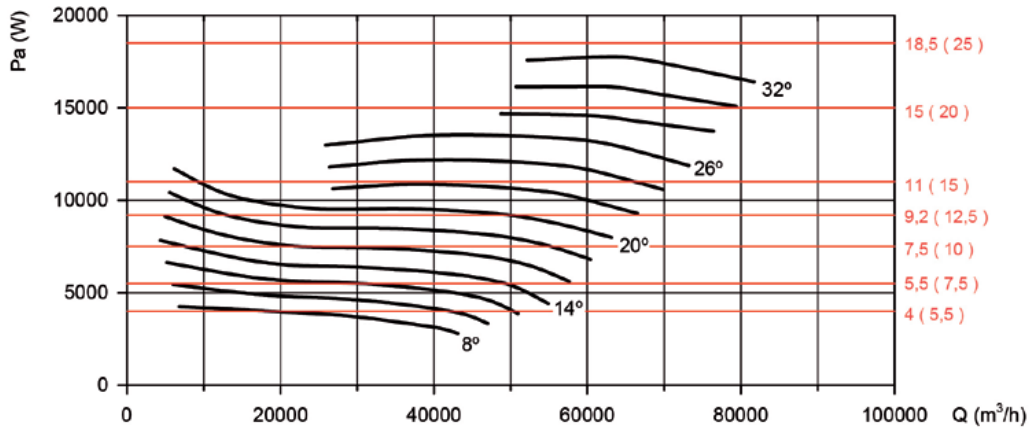
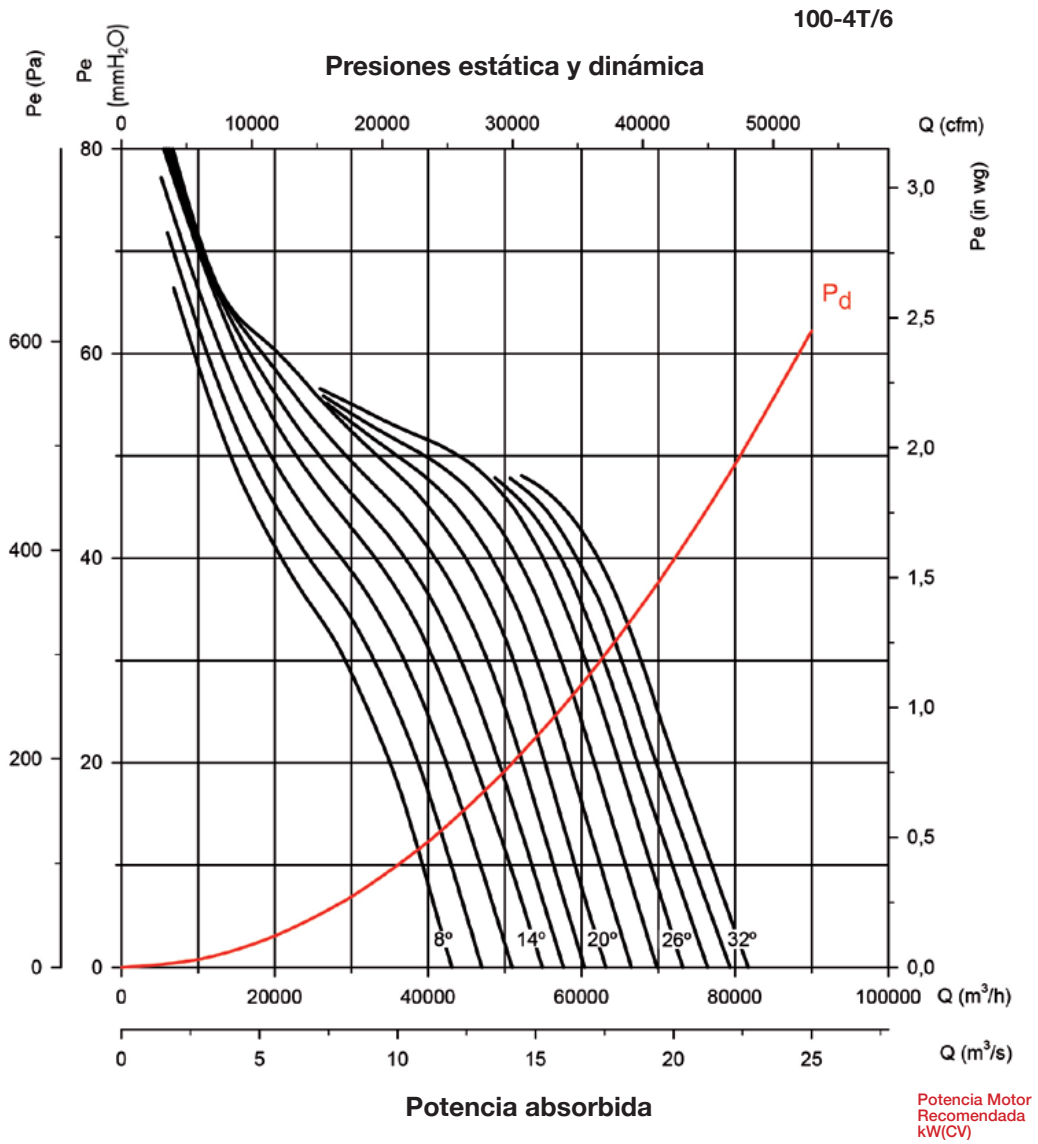



### Curvas características

Q= Caudal en m<sup>3</sup>/h, m<sup>3</sup>/s y cfm.

Pe= Presión estática en mmH<sub>2</sub>O, Pa e inwg.

100-6T/6

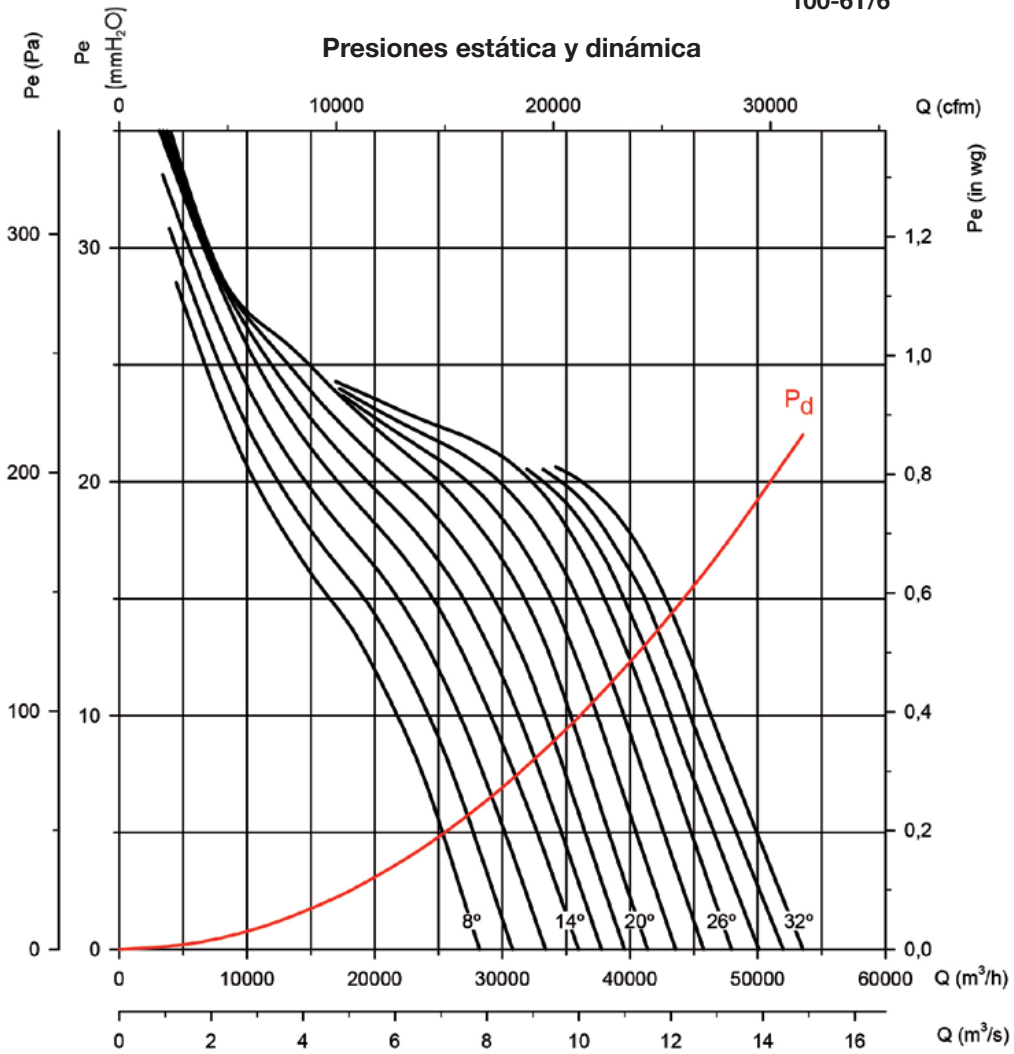

Potencia absorbida

Potencia Motor  
Recomendada  
kW(CV)

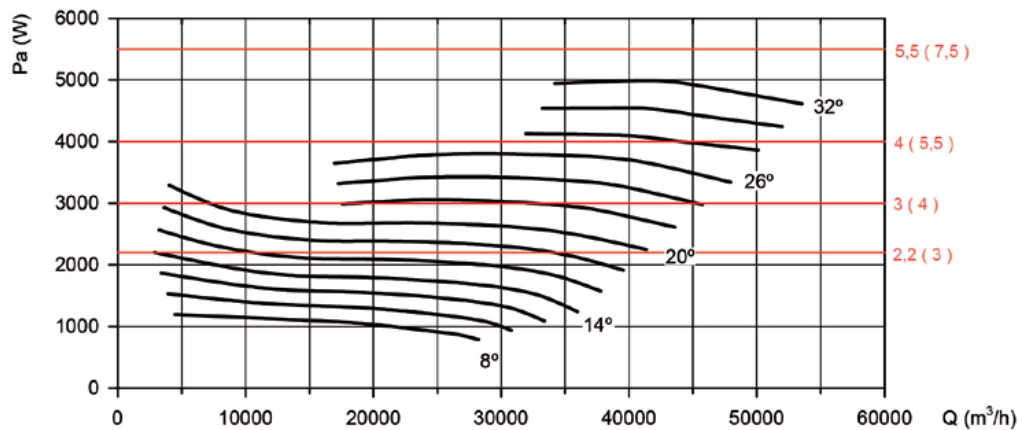

**Curvas características**

Q= Caudal en m<sup>3</sup>/h, m<sup>3</sup>/s y cfm.

Pe= Presión estática en mmH<sub>2</sub>O, Pa e inwg.

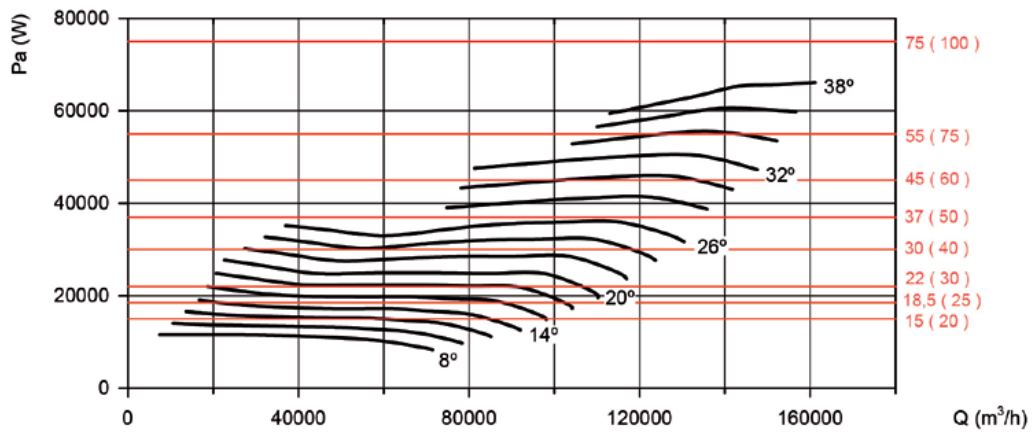
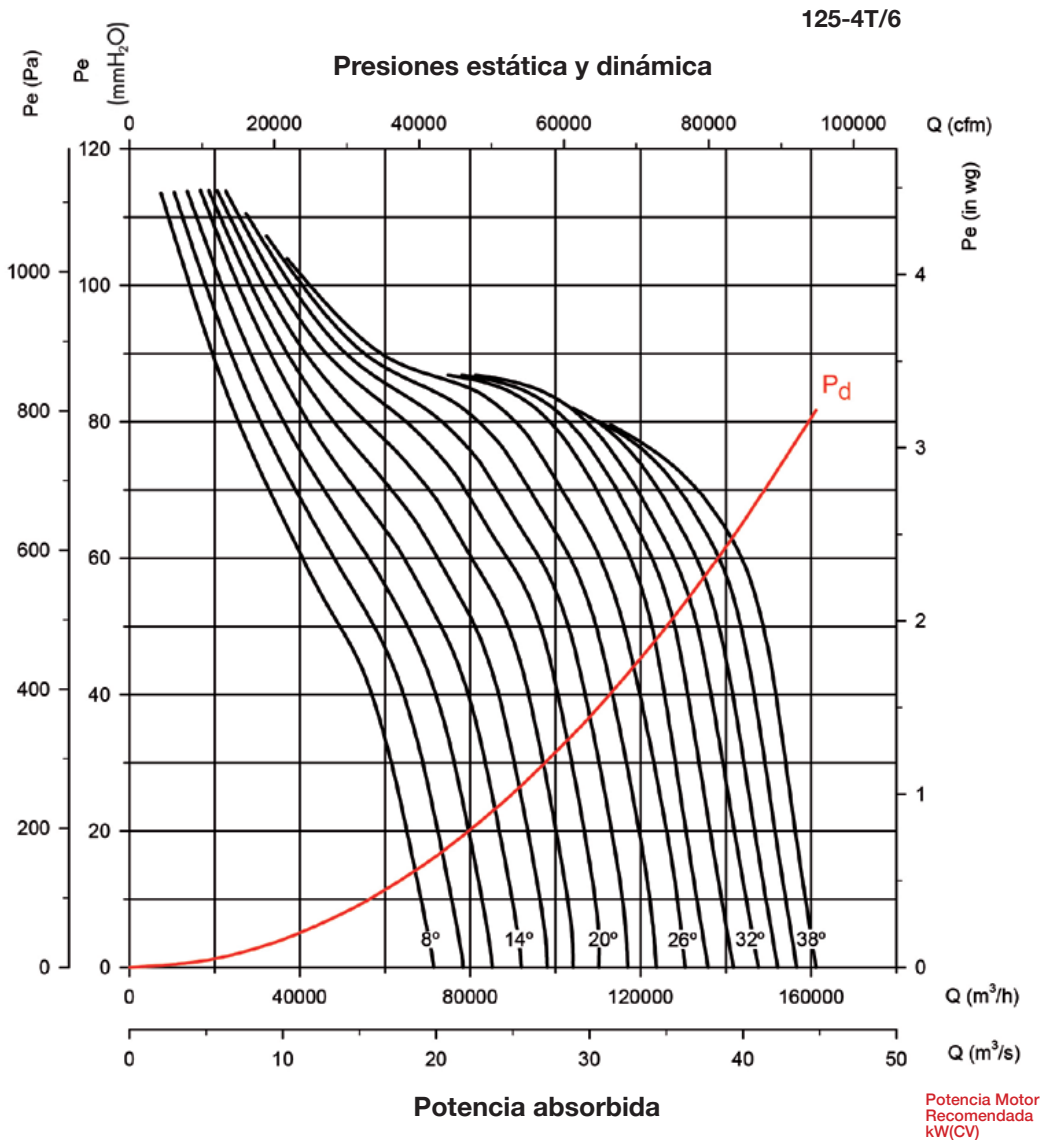

### Curvas características

Q= Caudal en m<sup>3</sup>/h, m<sup>3</sup>/s y cfm.

Pe= Presión estática en mmH<sub>2</sub>O, Pa e inwg.

125-4T/9

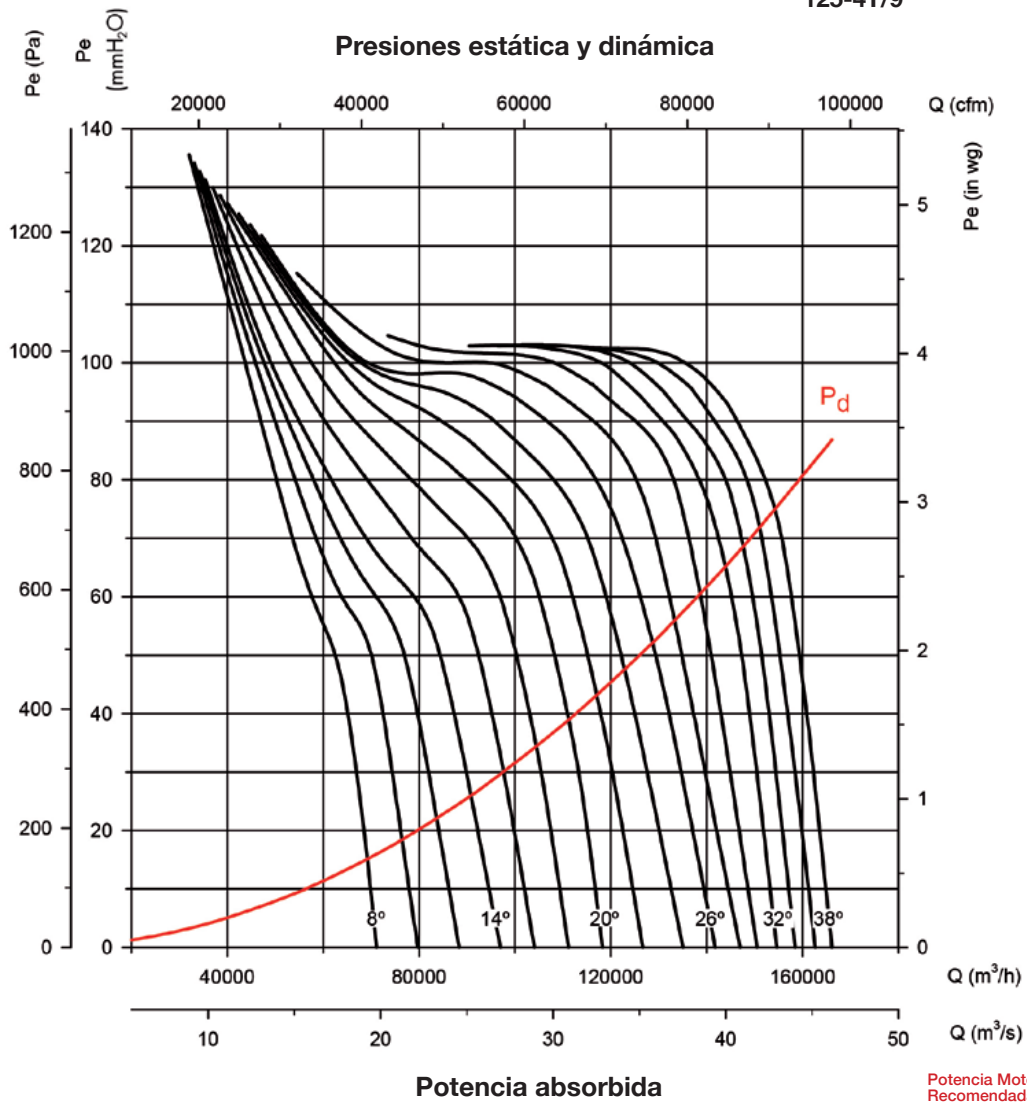

Potencia absorbida

Potencia Motor Recomendada  
kW(CV)

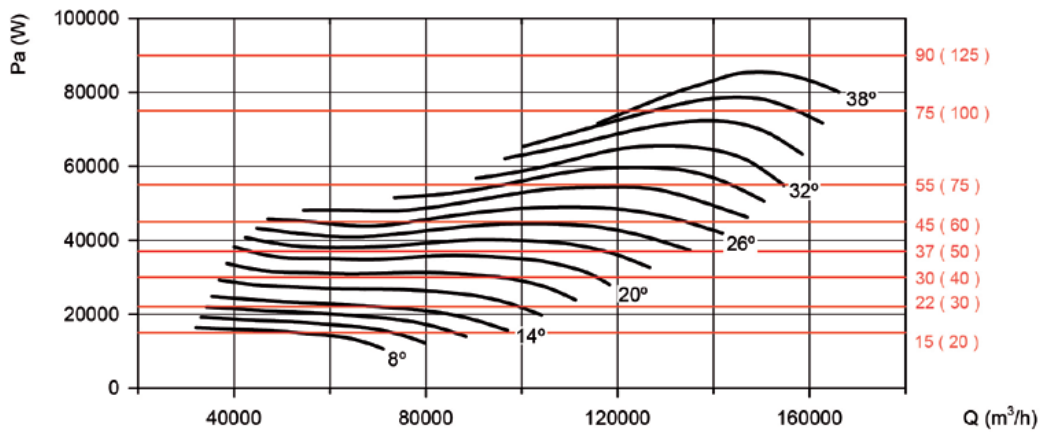

**Curvas características**

Q= Caudal en m<sup>3</sup>/h, m<sup>3</sup>/s y cfm.

Pe= Presión estática en mmH<sub>2</sub>O, Pa e inwg.

125-6T/6

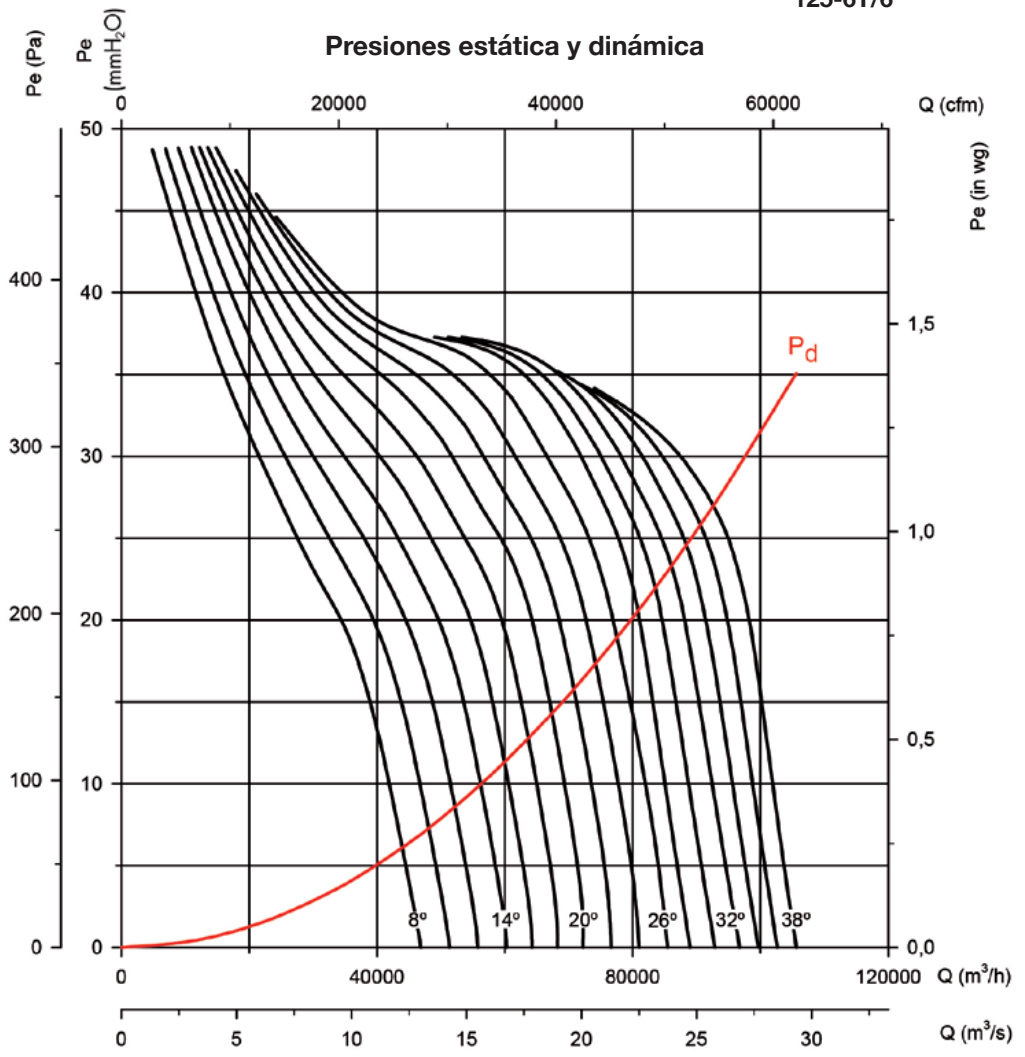

**Potencia absorbida**

Potencia Motor Recomendada kW(CV)

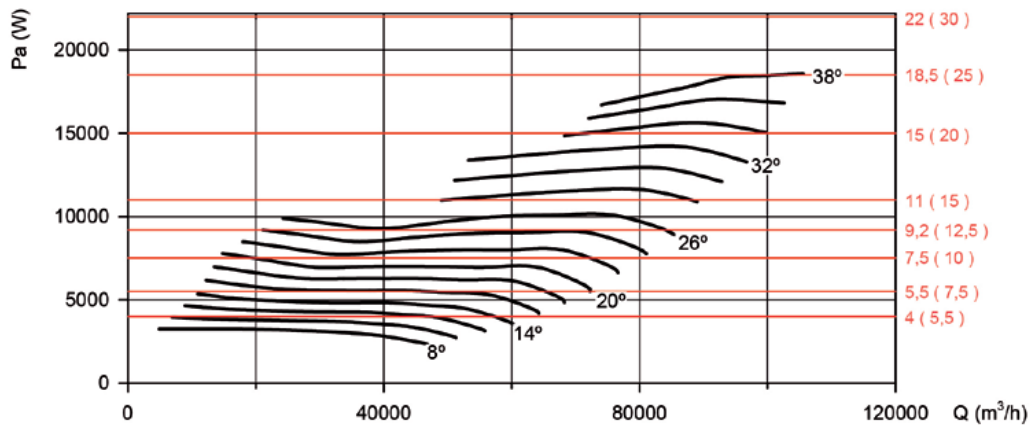

### Curvas características

Q= Caudal en m<sup>3</sup>/h, m<sup>3</sup>/s y cfm.

Pe= Presión estática en mmH<sub>2</sub>O, Pa e inwg.

125-6T/9

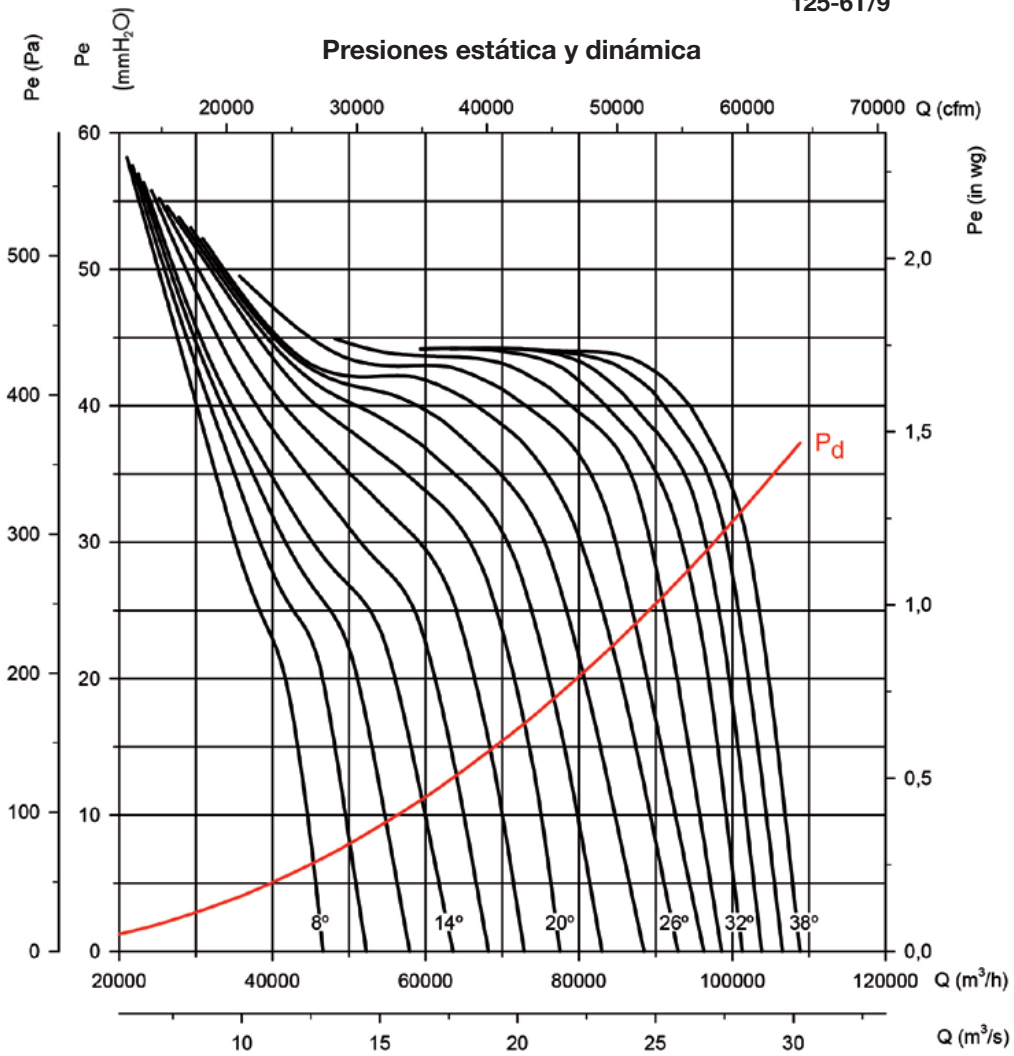

Potencia absorbida

Potencia Motor Recomendada  
kW(CV)

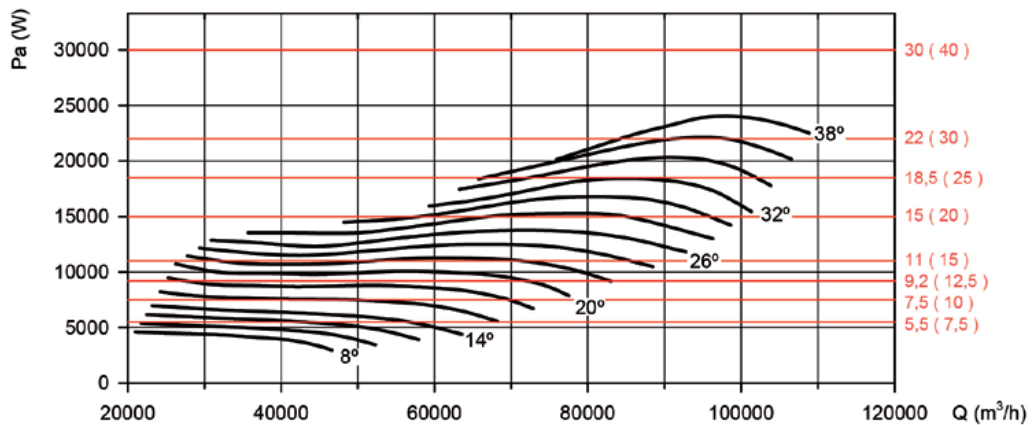

# HTTI



## Extractores helicoidales de tejado, con soporte inclinado



Extractores helicoidales de tejado adaptados según la inclinación de la cubierta, con interruptor de seguridad incorporado.

**Ventilador:**

- Base soporte en chapa de acero galvanizado.
- Hélices en poliamida 6 reforzada con fibra de vidrio.
- Sombrete deflector antilluvia.
- Dirección aire motor-hélice.

**Motor:**

- Motores de eficiencia IE3 para potencias iguales o superiores a 0,75kW, excepto monofásicos, 2 velocidades y 8 polos.
- Motores clase F, con rodamientos a bolas, protección IP55.

- Trifásicos 230/400V-50Hz (hasta 4kW) y 400/690V-50Hz (potencias superiores a 4kW).
- Temperatura máxima del aire a transportar: -25°C+ 60°C.

**Acabado:**

- Anticorrosivo en chapa de acero galvanizado.

**Bajo demanda:**

- Todas las inclinaciones y medidas de base requeridas (máx. longitud 2m).
- Fabricación en chapa de acero inoxidable.
- Bobinados especiales para diferentes tensiones.
- Certificación ATEX Categoría 2.

### Código de pedido

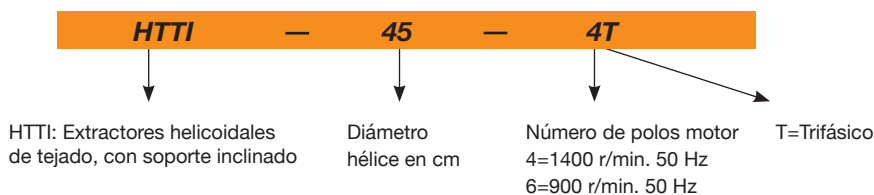

### Características técnicas

Modelo	Velocidad (r/min)	Intensidad máxima admisible (A)			Potencia instalada (kW)	Caudal máximo (m³/h)	Nivel presión sonora dB(A)	Peso aprox. (Kg)	According ErP
		230V	400V	690V					
HTTI-50-4T	1380	2,92	1,69		0,55	9200	69	56	2015
HTTI-56-4T IE3	1455	4,07	2,34		1,10	11700	72	68	2015
HTTI-71-4T IE3	1440	5,41	3,11		1,50	18900	78	90	2015
HTTI-71-6T	900	2,99	1,73		0,55	13500	67	79	2015
HTTI-80-4T IE3	1440	10,70	6,15		3,00	33300	83	119	2015
HTTI-80-6T IE3	945	4,68	2,69		1,10	23400	72	109	2015
HTTI-90-4T IE3	1450	13,90	8,00		4,00	41850	89	139	2015
HTTI-90-6T IE3	950	6,43	3,70		1,50	30870	77	133	2015
HTTI-100-4T IE3	1465		13,90	8,06	7,50	56700	93	197	2015
HTTI-100-6T IE3	950	9,08	5,22		2,20	34200	82	154	2015



### Erp. (Energy Related Products)

Información de la Directiva 2009/125/EC descargable desde la web de SODECA o programa de selección QuickFan

### Accesorios

Ver apartado accesorios.



## Dimensiones mm

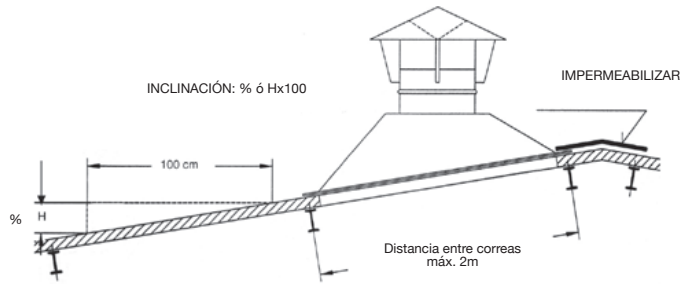

Modelo	A	B	C	D	ØF	G	H	ØI
HTTI-50-4T	800	150	200	250	950	780	570	520
HTTI-56-4T	800	150	200	250	1050	830	620	570
HTTI-71-4T	900	200	230	300	1250	990	780	730
HTTI-71-6T	900	200	230	300	1250	990	780	730
HTTI-80-4T	1100	250	310	330	1400	1080	870	820
HTTI-80-6T	1100	250	310	330	1400	1080	870	820
HTTI-90-4T	1150	300	310	330	1500	1080	970	920
HTTI-90-6T	1150	300	310	330	1500	1080	970	920
HTTI-100-4T	1200	350	310	330	1600	1280	1070	1020
HTTI-100-6T	1200	350	310	330	1600	1280	1070	1020

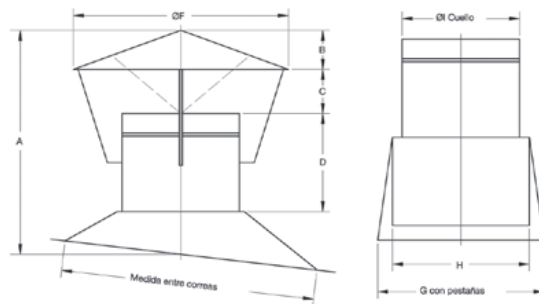

## Curvas características

Q= Caudal en m<sup>3</sup>/h, m<sup>3</sup>/s y cfm.

Pe= Presión estática en mmH<sub>2</sub>O, Pa e inwg.

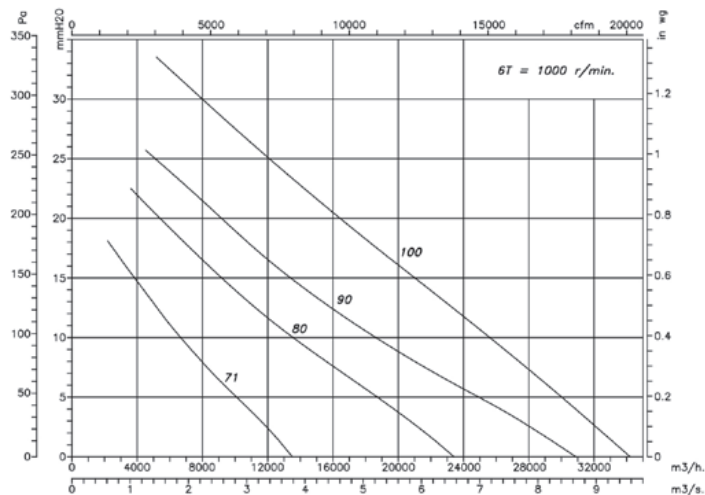
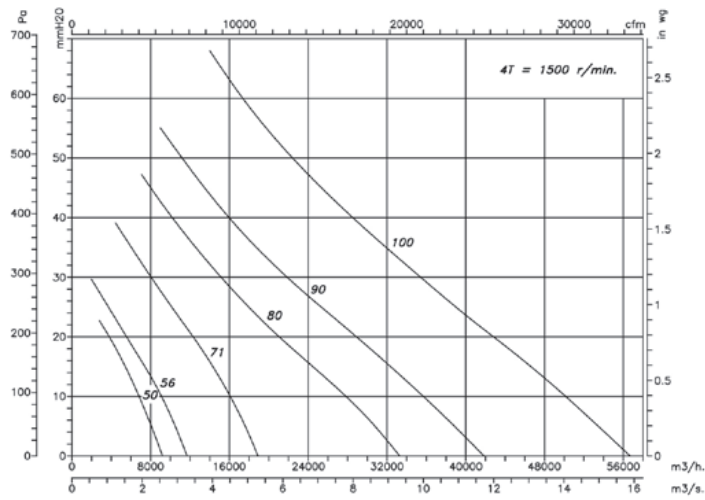

# THT/HATCH



**Exutorios dinámicos con apertura motorizada equipados con extractor de tejado, para evacuación de humo en caso de incendio 400°C/2h y 300°C/2h**



Exutorios dinámicos con extractores de tejado, de apertura motorizada. Especialmente diseñados para la rápida y eficaz evacuación de humo y gases nocivos en caso de incendio. Apto para instalación en naves industriales o instalaciones comerciales. Homologación según norma EN 12101-3, con certificación F-400 y F-300.

La rápida extracción del humo permite una eficaz intervención de los bomberos, una rápida evacuación de las personas evitando nuevos focos de incendio y mayores daños estructurales al edificio. Puede utilizarse también para la ventilación ambiental del edificio donde está instalado.



**Ventilador:**

- Estructura de gran robustez para aguantar severos cambios climáticos.
- Estructura del equipo en chapa galvanizada anticorrosiva.
- Diseño para asegurar la estanqueidad a la entrada del agua.
- Aislamiento térmico de 60mm para evitar pérdidas de aire caliente en invierno.
- Zócalo de adaptación para la correcta y fácil instalación en el tejado.
- Interruptor para mantenimiento equipado con contacto auxiliar NA/NC para controlar desconexión del equipo.
- Extractores de tejado, con certificación F-400 n° 0370-CPR-1827 y F-300 n° 0370-CPR-0973.
- Envolvente tubular en chapa de acero con tratamiento anticorrosivo en resina de poliéster.
- Hélices orientables en fundición de aluminio.

**Sistema de apertura:**

- Brazos motorizados de apertura, con mecanismo encapsulado IP-65.
- Tensión de alimentación 230 V. AC 50Hz.
- Sistema reforzado y garantizado con más de 10.000 operaciones en carga máxima.
- Carga máxima 1000 Nw.
- Apertura automática mediante señal externa del sistema de control (central de incendios, detector de humos...) Sistemas de control no incluidos en el suministro.
- Interruptor final de carrera para señalar la posición de la compuerta.

**Motor:**

- Motores clase H, uso continuo S1 y uso emergencia S2, con rodamientos a bolas, protección IP55.
- Motores de eficiencia IE3 para potencias iguales o superiores a 0,75kW, excepto monofásicos, 2 velocidades y 8 polos.
- Trifásicos 230/400V.-50Hz (hasta 3kW) y 400/690V.-50Hz (potencias superiores a 3kW).
- Temperatura máxima del aire a transportar: Servicio S1 -25°C+ 40°C en continuo, apto también para climas cálidos con temperaturas hasta 50°C. Servicio S2 300°C/2h, 400°C/2h.

**Acabado:**

- Anticorrosivo en chapa de acero galvanizado.

**Bajo demanda:**

- Acabado con pintura anticorrosiva en resina de poliéster.
- Brazos motorizados de apertura con tensión de alimentación 24V. DC.

**Código de pedido**

<b>THT/HATCH</b>	<b>—</b>	<b>40</b>	<b>—</b>	<b>2T</b>	<b>—</b>	<b>1</b>	<b>—</b>	<b>N</b>	<b>—</b>	<b>1</b>	<b>—</b>	<b>G</b>		
THT/HATCH: Exutorios dinámicos con apertura motorizada equipados con extractor de tejado, para evacuación de humo en caso de incendio 400°C/2h y 300°C/2h		Tamaño		Número de polos motor 2=2900 r/min. 50 Hz 4=1400 r/min. 50 Hz 6=900 r/min. 50 Hz		T=Trifásico		Potencia motor (c.v.)		Accesorios eléctricos N= sin accesorios Y= interruptor final de carrera		Tensión de alimentación sistema de apertura 1=230 V.AC 2=24 V.DC		Acabado G=galvanizado P=pintado color especial





## Erp. (Energy Related Products)

Información de la Directiva 2009/125/EC descargable desde la web de SODECA o programa de selección QuickFan

### Características técnicas

Modelo	Velocidad (r/min)	Intensidad máxima admisible (A)			Potencia instalada (kW)	Caudal máximo (m³/h)	Nivel presión sonora dB(A)	Peso aprox. (Kg)	According ErP
		230V	400V	690V					
THT/HATCH-40-2T-1 IE3	2850	3,15	1,80		0,75	6115	72	184	2015
THT/HATCH-40-2T-1.5 IE3	2880	4,70	2,70		1,10	7050	73	188	2015
THT/HATCH-45-2T-2 IE3	2880	5,90	3,40		1,50	9405	75	193	2015
THT/HATCH-45-2T-3 IE3	2840	8,70	5,00		2,20	11325	77	194	2015
THT/HATCH-50-2T-4 IE3	2880	11,20	6,50		3,00	13860	79	206	2015
THT/HATCH-56-2T-5.5 IE3	2870		9,50	5,50	4,00	18840	85	226	2015
THT/HATCH-56-2T-7.5 IE3	2910		10,60	6,14	5,50	22510	86	237	2015
THT/HATCH-63-4T-3 IE3	1425	9,00	5,20		2,20	22460	73	262	2015
THT/HATCH-63-4T-4 IE3	1430	11,40	6,60		3,00	24460	74	271	2015
THT/HATCH-63-6T-1 IE3	940	4,70	2,70		0,75	16025	63	252	2015
THT/HATCH-80-4T-3 IE3	1425	9,00	5,20		2,20	25545	79	280	2015
THT/HATCH-80-4T-4 IE3	1430	11,40	6,60		3,00	30410	80	289	2015
THT/HATCH-80-4T-5.5 IE3	1440		8,40	4,80	4,00	32940	81	295	2015
THT/HATCH-80-4T-7.5 IE3	1460		12,60	7,30	5,50	39820	82	311	2015
THT/HATCH-80-6T-1.5 IE3	945	5,50	3,20		1,10	21580	69	279	2015
THT/HATCH-80-6T-2 IE3	945	7,40	4,30		1,50	26090	70	288	2015
THT/HATCH-90-4T-7.5 IE3	1460		12,60	7,30	5,50	46325	88	392	2015
THT/HATCH-90-4T-10 IE3	1460		17,70	10,20	7,50	50315	89	403	2015
THT/HATCH-90-4T-15 IE3	1460		22,00	12,70	11,00	59610	90	456	2015
THT/HATCH-90-6T-3 IE3	950	9,50	5,50		2,20	34055	75	365	2015
THT/HATCH-90-6T-4 IE3	970	13,50	7,80		3,00	39055	76	391	2015
THT/HATCH-100-4T-10 IE3	1460		17,70	10,20	7,50	57650	90	413	2015
THT/HATCH-100-4T-15 IE3	1460		22,00	12,70	11,00	66505	91	466	2015
THT/HATCH-100-4T-20 IE3	1460		29,00	16,70	15,00	76445	92	481	2015
THT/HATCH-100-6T-5.5 IE3	970		11,00	6,40	4,00	47955	81	413	2015
THT/HATCH-100-6T-7.5 IE3	970		12,40	7,20	5,50	53545	82	420	2015
THT/HATCH-125-4T/6-25 IE3	1465		37,00	21,36	18,50	92550	87	746	2015
THT/HATCH-125-4T/6-30 IE3	1470		42,00	24,25	22,00	98850	87	760	2015
THT/HATCH-125-4T/6-40 IE3	1475		58,00	33,49	30,00	117450	89	841	2015
THT/HATCH-125-4T/6-50 IE3	1480		73,00	42,15	37,00	131050	90	889	2015
THT/HATCH-125-4T/9-25 IE3	1465		37,00	21,36	18,50	79650	85	755	2015
THT/HATCH-125-4T/9-30 IE3	1470		42,00	24,25	22,00	88300	86	769	2015
THT/HATCH-125-4T/9-40 IE3	1475		58,00	33,49	30,00	104050	88	850	2015
THT/HATCH-125-4T/9-50 IE3	1480		73,00	42,15	37,00	118400	90	898	2015
THT/HATCH-125-6T/6-5.5 IE3	970		11,00	6,35	4,00	51500	75	611	2015
THT/HATCH-125-6T/6-7.5 IE3	970		14,00	8,08	5,50	60650	75	618	2015
THT/HATCH-125-6T/6-10 IE3	960		18,60	10,74	7,50	72650	77	643	2015
THT/HATCH-125-6T/6-15 IE3	955		26,00	15,01	11,00	85850	79	673	2015
THT/HATCH-125-6T/6-20 IE3	950		35,50	20,50	15,00	92850	80	746	2015
THT/HATCH-125-6T/9-10 IE3	960		18,60	10,74	7,50	63500	76	652	2015
THT/HATCH-125-6T/9-15 IE3	955		26,00	15,01	11,00	77550	79	682	2015
THT/HATCH-125-6T/9-20 IE3	950		35,50	20,50	15,00	92950	82	755	2015

### Características técnicas del exutorio dinámico según normas EN-12101-3 y EN-12101-2

Modelo	Homologación °C	Clase aislamiento motor	Durabilidad	Temperatura ambiente mínima	Carga de viento (Pa)	Carga de nieve (Pa)
THT/HATCH	F-400	Clase H	RE 10000	T (-25)	WL 200	SL 800
THT/HATCH 125	F-400	Clase H	RE 1000	T (0)	WL 200	SL 1000

## Características acústicas

Los valores indicados, se determinan mediante medidas de nivel de presión y potencia sonora en dB(A) obtenidas en campo libre a una distancia equivalente a dos veces la envergadura del ventilador más el diámetro de la hélice, con un mínimo de 1,5 mts.

Espectro de potencia sonora Lw(A) en dB(A) por banda de frecuencia en Hz.

Modelo	63	125	250	500	1000	2000	4000	8000	Modelo	63	125	250	500	1000	2000	4000	8000
40-2-1	44	65	72	77	80	76	69	58	100-4-10	60	80	88	93	95	92	85	74
40-2-1.5	45	66	73	78	81	77	70	59	100-4-15	59	79	87	92	94	91	84	73
45-2-2	47	68	75	80	83	79	72	61	100-4-20	61	81	89	94	96	93	86	75
45-2-3	49	70	77	82	85	81	74	63	100-6-5.5	62	71	79	84	86	83	76	65
50-2-4	54	74	82	87	89	86	79	68	100-6-7.5	63	72	80	85	87	84	77	66
56-2-5.5	60	80	88	93	95	92	85	74	125-4T/6-25	65	73	89	96	98	93	87	83
56-2-7.5	61	81	89	94	96	93	86	75	125-4T/6-30	65	73	89	96	98	93	87	83
63-4-3	50	68	76	81	83	80	75	64	125-4T/6-40	67	75	91	98	100	95	89	85
63-4-4	51	69	77	82	84	81	76	65	125-4T/6-50	68	76	92	99	101	96	90	86
63-6-1	41	60	68	73	75	72	65	55	125-4T/9-25	63	71	88	94	95	90	85	81
80-4-3	56	75	83	89	90	87	81	70	125-4T/9-30	64	72	89	95	96	91	86	82
80-4-4	54	74	82	87	89	86	79	71	125-4T/9-40	66	74	91	97	98	93	88	84
80-4-5.5	54	74	82	87	89	86	79	72	125-4T/9-50	68	76	93	99	100	95	90	86
80-4-7.5	55	75	83	88	90	87	80	73	125-6T/6-5.5	58	67	80	83	84	81	70	66
80-6T-1.5	47	64	72	77	79	76	69	58	125-6T/6-7.5	58	67	80	83	84	81	70	66
80-6-2	48	65	73	78	80	77	70	59	125-6T/6-10	60	69	82	85	86	83	72	68
90-4-7.5	57	78	85	90	93	89	82	71	125-6T/6-15	62	71	84	87	88	85	74	70
90-4-10	56	77	84	89	92	88	81	70	125-6T/6-20	63	72	85	88	89	86	75	71
90-4-15	58	79	86	91	94	90	83	72	125-6T/9-10	56	66	81	85	84	83	72	68
90-6-3	54	68	75	80	83	79	72	61	125-6T/9-15	59	69	84	88	87	86	75	71
90-6-4	55	70	77	82	85	81	74	63	125-6T/9-20	62	72	87	91	90	89	78	74

## Dimensiones mm

### THT/HATCH-40...100

Modelo	A	B	C	D	ød1	E	F	H	H1	J	K
THT/HATCH-40	1100	990	1022	920	400	1100	1000	940	1000	900	800
THT/HATCH-45	1100	990	1022	920	450	1100	1000	940	1000	900	800
THT/HATCH-50	1100	990	1022	920	500	1100	1000	940	1000	900	800
THT/HATCH-56	1100	990	1022	920	560	1100	1000	940	1000	900	800
THT/HATCH-63	1295	1195	1222	1122	630	1300	1200	940	1000	1100	1000
THT/HATCH-80	1295	1195	1222	1122	800	1300	1200	940	1000	1100	1000
THT/HATCH-90	1492	1392	1420	1320	900	1500	1400	940	1000	1300	1200
THT/HATCH-100	1492	1392	1420	1320	1000	1500	1400	940	1000	1300	1200

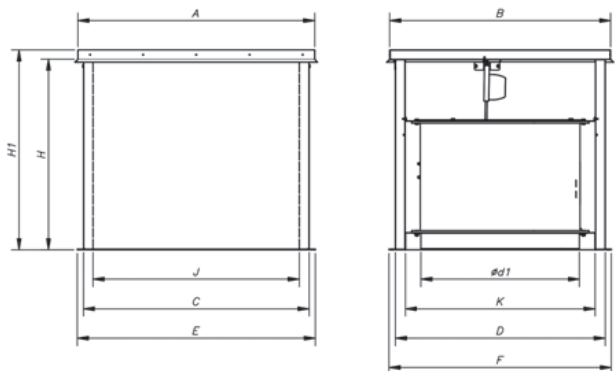

### THT/HATCH-125

Modelo	A	B	C	D	ød1	E	F	H	H1	J	K
THT/HATCH-125	1750	1775	1700	1700	1245	1780	1780	1230	1290	1580	1580

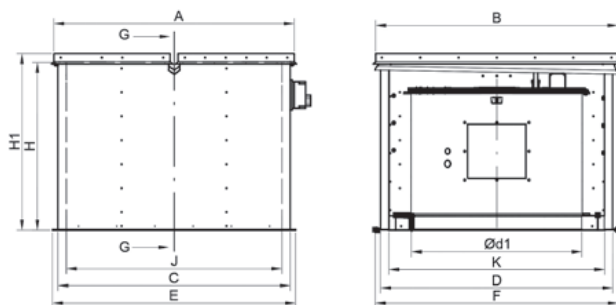

## Esquema instalación

1. Caja THT/HATCH
2. Ventilador THT
3. Brazos motorizados (230V AC o 24V DC x2)
4. Rejilla de protección impulsión
5. Brida de conexión conducto aspiración
6. Rejilla de protección aspiración (opcional)
7. Abertura tejado
8. Cubierta
9. Protección contra la filtración de agua
10. Montaje directo usando el zócalo de adaptación

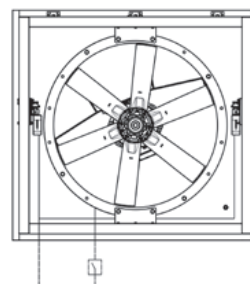
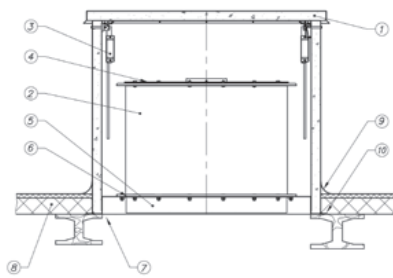

— Pre-instalación suministrada por el fabricante  
 - - - - - A realizar por el instalador

Nota: Para motores superiores a 5,5kW es aconsejable utilizar arrancador electrónico

Alimentación actuador 1x230V 50Hz  
 Alimentación motor 3x400V 50Hz o 24 VDC

## Curvas características

Q= Caudal en m<sup>3</sup>/h, m<sup>3</sup>/s y cfm.

Pe= Presión estática en mmH<sub>2</sub>O, Pa e in wg.

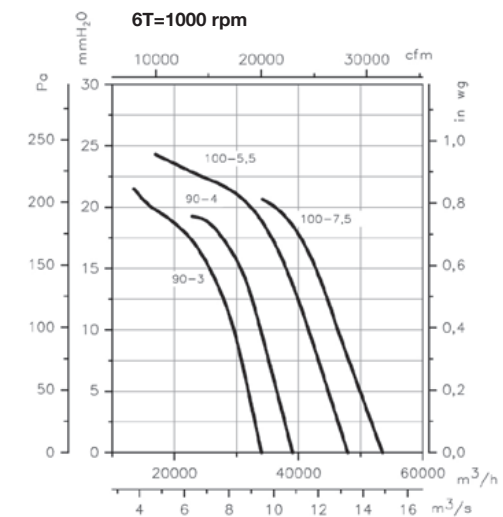
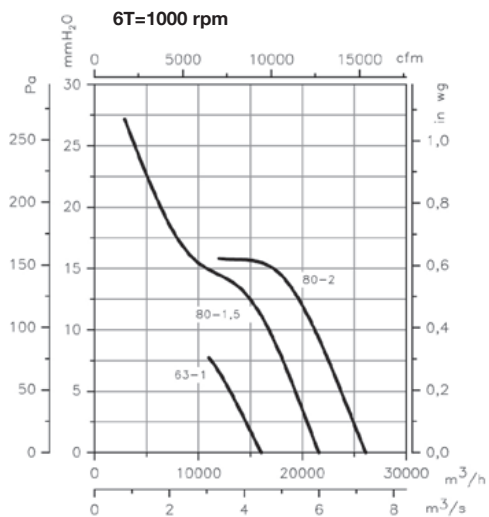
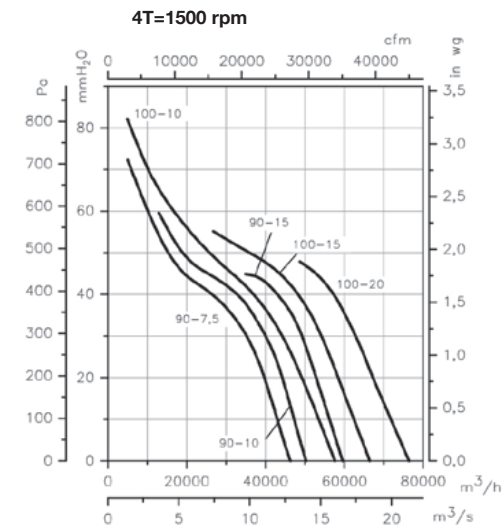
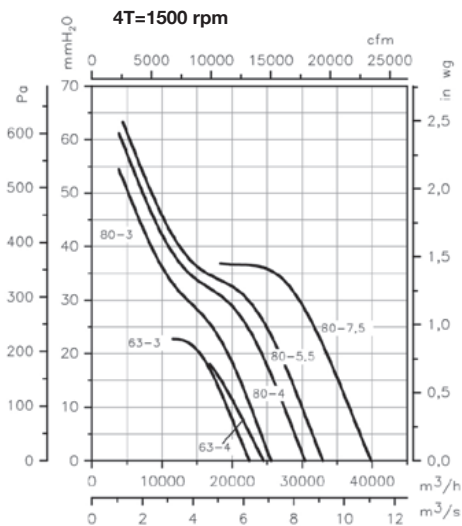
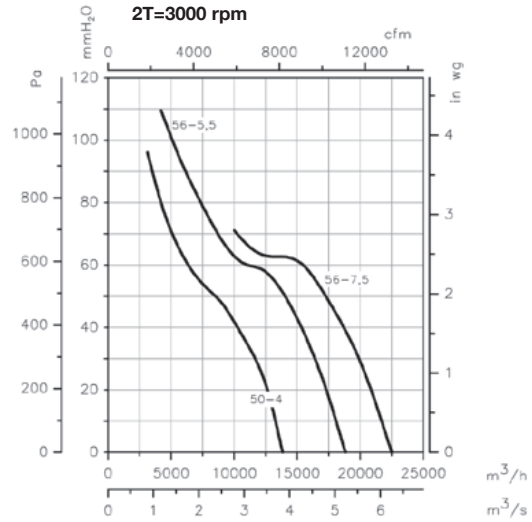
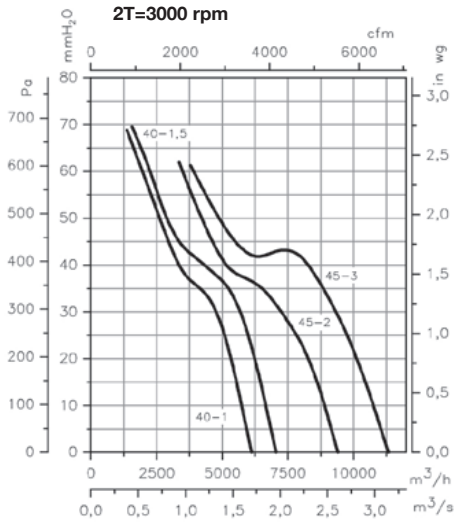

**Curvas características**

Q= Caudal en m<sup>3</sup>/h, m<sup>3</sup>/s y cfm.

Pe= Presión estática en mmH<sub>2</sub>O, Pa e inwg.

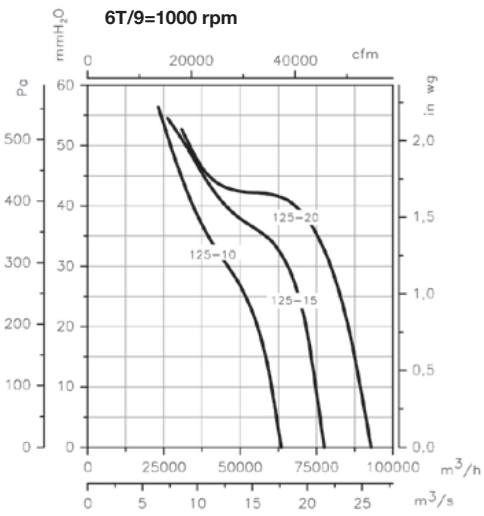
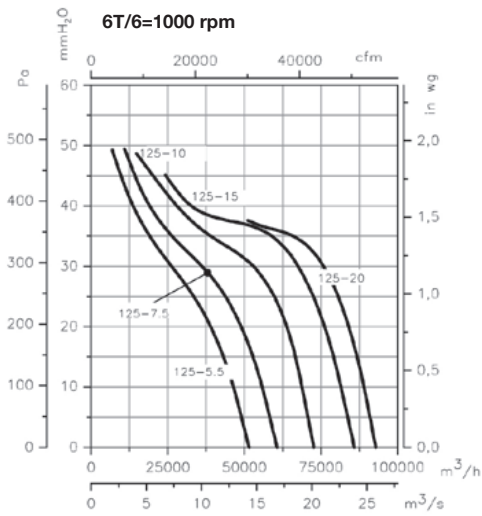
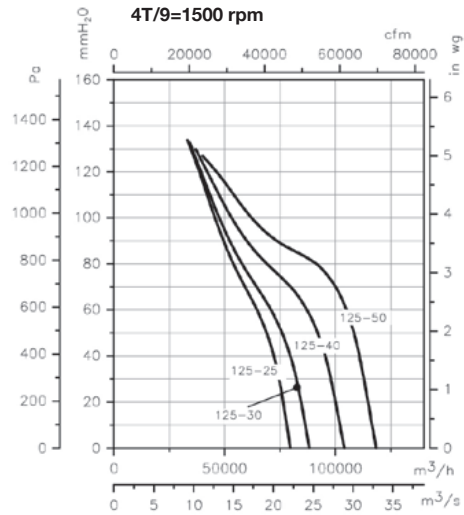
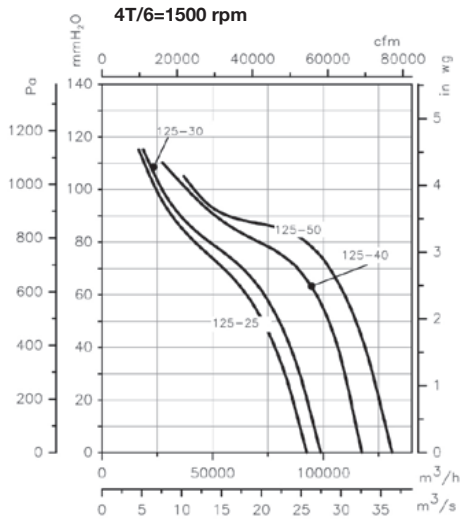

# CRF

## Extractores centrífugos de tejado, con bajo nivel sonoro



Extractores centrífugos de tejado, de bajo nivel sonoro, con motor de rotor exterior.

### Ventilador:

- Construcción en chapa de acero galvanizado.
- Turbina con álabes a reacción, en chapa de aluminio excepto modelos 225 y 250 en chapa de acero.
- Rejilla de protección antipájaros.
- Cuerpo abatible para facilitar la inspección y el mantenimiento.

### Motor:

- Motores clase F, de rotor exterior, protección IP54.

- Monofásicos 230V.-50/60Hz, excepto modelos 450 y 500 230V.-50Hz.
- Trifásicos 400V.-50/60Hz, excepto modelos 450 y 500 400V.-50Hz.
- Temperatura máxima del aire a transportar: -25°C.+ 50°C.

### Acabado:

- Anticorrosivo en chapa de acero galvanizado.

### Bajo demanda:

- El variador electrónico de velocidad (VSD) se suministra bajo demanda.

### Código de pedido

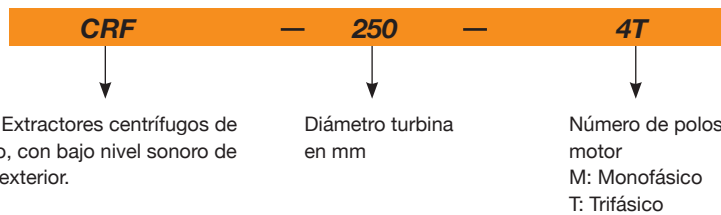

### Características técnicas

Modelo	Velocidad (r/min)	Intensidad máxima admisible (A)		Potencia eléctrica máxima (kW)	Caudal máximo (m³/h)	Nivel presión sonora dB(A) <sup>(1)</sup>		Peso (Kg)	VSD Recomendado	According ErP
		230V	400V			Aspiración	Descarga			
CRF-225-4M	1420	0,20		0,04	650	31	37	11	VSD1/M-0.5	2018
CRF-250-4M	1440	0,31		0,06	950	32	38	12	VSD1/M-0.5	2018
CRF-250-4T	1450		0,28	0,06	950	32	38	12	VSD3/A-RFT-1	2018
CRF-315-4M	1400	0,60		0,14	2000	39	45	17	VSD1/M-0.5	2018
CRF-315-4T	1430		0,35	0,14	2000	39	45	17	VSD3/A-RFT-1	2018
CRF-315-6M	940	0,38		0,08	1280	28	34	17	VSD1/M-0.5	2016
CRF-315-6T	900		0,20	0,07	1280	28	34	17	VSD3/A-RFT-1	2016
CRF-355-4M	1400	0,75		0,17	2500	43	48	24	VSD1/M-0.5	2018
CRF-355-4T	1400		0,45	0,18	2500	43	48	24	VSD3/A-RFT-1	2018
CRF-355-6M	930	0,46		0,10	1800	31	38	24	VSD1/M-0.5	2018
CRF-355-6T	950		0,32	0,10	1800	31	38	24	VSD3/A-RFT-1	2018
CRF-400-4M	1350	1,20		0,26	2810	46	52	28	VSD1/M-0.5	2018
CRF-400-4T	1380		0,60	0,27	2810	46	52	28	VSD3/A-RFT-1	2018
CRF-400-6M	940	0,72		0,14	2400	35	41	28	VSD1/M-0.5	2018
CRF-400-6T	900		0,40	0,15	2400	35	41	28	VSD3/A-RFT-1	2018
CRF-450-4M	1400	3,20		0,55	5400	53	59	42	VSD1/M-0.5	2018
CRF-450-4T	1340		1,00	0,55	5400	53	59	42	VSD3/A-RFT-1	2018
CRF-450-6M	930	1,30		0,26	3700	42	48	42	VSD1/M-0.5	2018
CRF-450-6T	920		1,00	0,30	3700	42	48	42	VSD3/A-RFT-1	2018
CRF-500-4T	1400		2,50	1,10	7600	57	62	51	VSD3/A-RFT-2	2018
CRF-500-6M	920	1,80		0,40	5200	45	52	51	VSD1/M-0.5	2018
CRF-500-6T	950		1,25	0,45	5200	45	52	51	VSD3/A-RFT-1	2018

(1) Los valores de los niveles sonoros, son presiones en db(A), medidos a 6 metros, y a 2/3 del caudal máximo (2/3 Qmáx.)



**Erp. (Energy Related Products)**

Información de la Directiva 2009/125/EC descargable desde la web de SODECA o programa de selección QuickFan

**Características acústicas**

Espectro de potencia sonora Lw(A) en dB(A) por banda de frecuencia en Hz.

Valores tomados a la aspiración con 2/3 caudal máximo (2/3Qmax).

Modelo	63	125	250	500	1000	2000	4000	8000
225	29	35	46	49	50	46	44	38
250	30	36	47	50	51	47	45	39
315-4	40	49	54	54	58	57	50	44
315-6	29	38	43	43	47	46	39	33
355-4	44	53	58	58	62	61	54	48
355-6	32	41	46	46	50	49	42	36
400-4	48	54	60	60	63	66	57	51
400-6	37	43	49	49	52	55	46	40
450-4	55	61	67	67	70	73	64	58
450-6	44	50	56	56	59	62	53	47
500-4	60	67	72	72	76	75	68	63
500-6	48	55	60	60	64	63	56	51

Valores tomados a la descarga con 2/3 caudal máximo (2/3Qmax).

Modelo	63	125	250	500	1000	2000	4000	8000
225	33	38	52	54	55	55	50	45
250	34	39	53	55	56	56	51	46
315-4	39	48	58	62	65	62	55	49
315-6	28	37	47	51	54	51	44	38
355-4	42	51	61	65	68	65	58	52
355-6	32	41	51	55	58	55	48	42
400-4	47	59	67	69	70	70	62	54
400-6	36	48	56	58	59	59	51	43
450-4	54	66	74	76	77	77	69	61
450-6	43	55	63	65	66	66	58	50
500-4	58	70	78	80	81	78	71	63
500-6	48	60	68	70	71	68	61	53

Para obtener los espectros de potencia sonora Lwa en dB(A) en la aspiración a caudal máximo (Qmax), sumar al nivel de presión sonora LpA dado en las curvas características, los valores de la tabla siguiente:

Banda de frecuencia en Hz								
63	125	250	500	1000	2000	4000	8000	
2	9	15	15	18	18	11	5	

**Dimensiones mm**

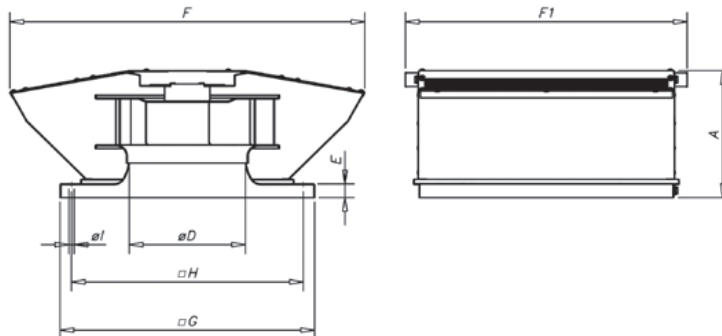

Modelo	A	ØD*	E	F	F1	G	H	øl
CRF-225	185	146	30	477	420	355	305	12
CRF-250	189	165	30	518	465	400	350	12
CRF-315	265	205	30	690	514	450	400	12
CRF-355	280	230	30	781	622	560	510	12
CRF-400	280	260	30	781	622	560	510	12
CRF-450	400	290	30	1110	775	710	660	12
CRF-500	400	325	30	1110	775	710	660	12

(\*) Diámetro nominal tubería recomendada

**Accesorios**



### Curvas características

Q= Caudal en m<sup>3</sup>/h, m<sup>3</sup>/s y cfm.

Pe= Presión estática en mmH<sub>2</sub>O, Pa e inwg.

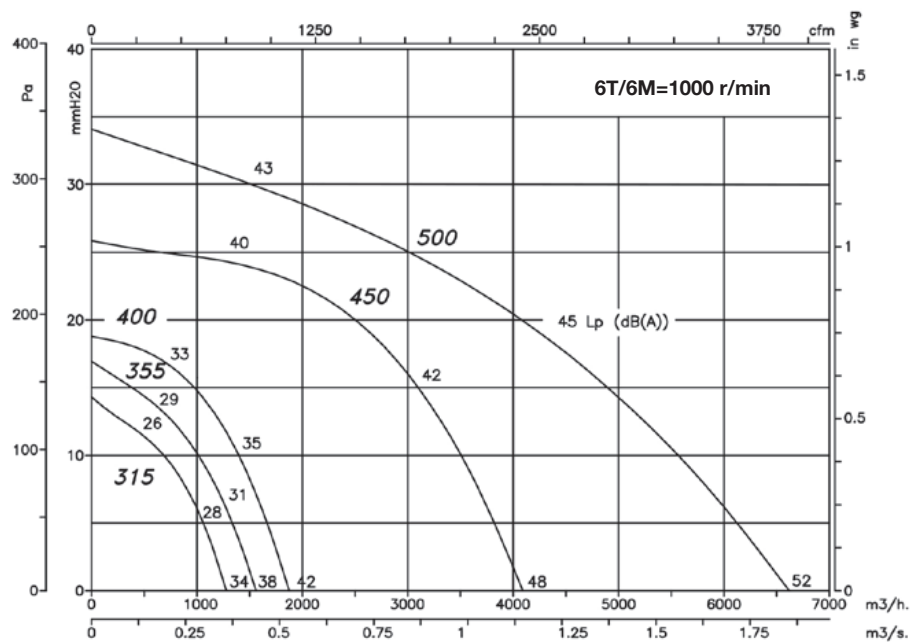
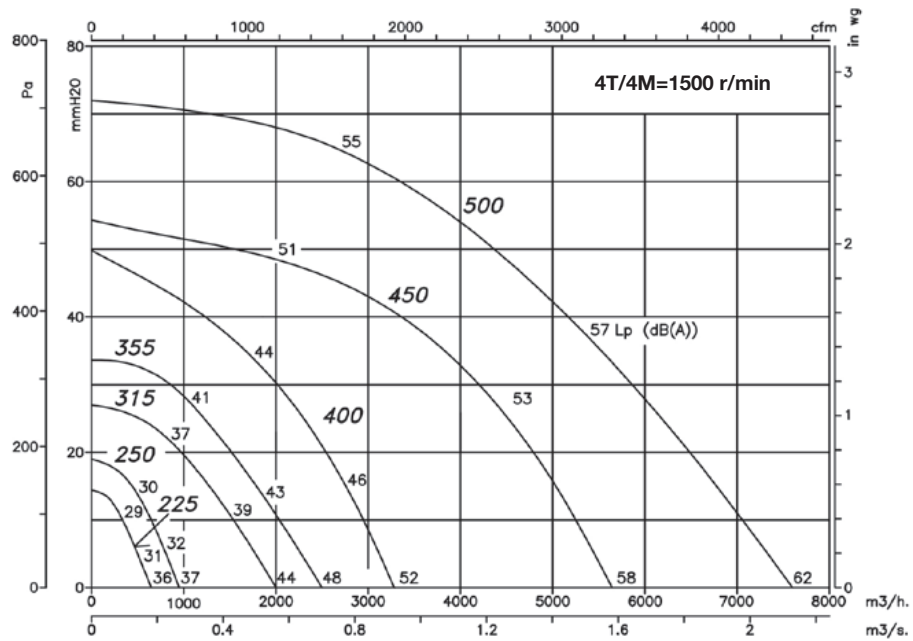

# CRF/EW/CPC



**Extractores centrífugos de tejado, de funcionamiento automático, con bajo nivel sonoro, equipados con motor de rotor exterior E.C. Technology, con control de presión constante**



Extractores centrífugos de tejado, de bajo nivel sonoro, con motor de rotor exterior, equipados con motor E.C. Technology.

**Ventilador:**

- Construcción en chapa de acero galvanizado.
- Turbina con álabes a reacción construida en material plástico.
- Rejilla de protección antipájaros.
- Cuerpo abatible para facilitar la inspección y el mantenimiento.

**Motor:**

- Motores EC de rotor exterior, de alta eficiencia y regulables mediante señal 0-10V. Protección IP54.
- Monofásicos 230V.-50/60Hz., y trifásicos 400V.-50/60Hz.
- Temperatura máxima del aire a transportar: -25°C.+ 50°C.

**Control CPC:**

- Equipo preconfigurado en modo presión constante con setpoint de 100Pa.
- Posibilidad de ajustes a otras presiones.
- Posibilidad de trabajo a caudal constante. Excepto modelos 190 y 250.
- Sistema Plug&Play para su fácil instalación.
- Rango de programación de 0 a 2500Pa.
- Interruptor de paro-marcha, con bloqueo de seguridad incorporado.
- Versiones en alimentación monofásico 230Vac y trifásico 380Vac.
- Protección IP-55.

**Acabado:**

- Anticorrosivo en chapa de acero galvanizado.

**Código de pedido**



CRF/EW: Extractores centrífugos de tejado, de bajo nivel sonoro, con motor EC de rotor exterior.

Diámetro turbina en mm

M: Monofásico  
T: Trifásico

L: Caudal bajo  
M: Caudal medio  
H: Caudal alto

Control automático de regulación de presión constante

**Características técnicas**

Modelo	Velocidad máxima (r/min)	Intensidad máxima admisible (A)		Potencia eléctrica máx (kW)	Caudal máximo (m³/h)	NPS a Velocidad máx. dB(A)		Peso aprox. (Kg)	According ErP
		230V	400V			Aspiración	Descarga		
CRF/EW-190-M/CPC	3200	0,75		0,083	695	42	45	10	2018
CRF/EW-250-M/CPC	2510	1,4		0,17	1305	44	47	12	2018
CRF/EW-315-M/L/CPC	1524	1,2		0,15	2170	35	38	16	2018
CRF/EW-315-M/H/CPC	2360	2,2		0,5	3365	49	52	18	2018
CRF/EW-400-M/L/CPC	1170	1,1		0,25	4020	39	42	26	2018
CRF/EW-400-M/M/CPC	1500	2,2		0,5	5285	45	48	27	2018
CRF/EW-400-M/H/CPC	1700	3,3		0,75	5830	49	52	28	2018
CRF/EW-400-T/CPC	2060		2,1	1,32	6330	51	58	29	2018
CRF/EW-500-M/CPC	1100	3,3		0,75	7950	43	49	48	2018
CRF/EW-500-T/L/CPC	1350		2,1	1,32	9560	48	54	50	2018
CRF/EW-500-T/H/CPC	1700		4	2,65	10625	53	60	59	2018

\*Los valores de los niveles sonoros, son presiones en dB(A), medidos a 6 metros, y a 2/3 del caudal máximo (2/3 Qmáx.)



## Características acústicas

Espectro de potencia sonora  $L_w(A)$  en dB(A) por banda de frecuencia en Hz.

Valores tomados a la aspiración con 2/3 caudal máximo (2/3 $Q_{max}$ ).

Modelo	63	125	250	500	1000	2000	4000	8000
190-M	28	45	51	58	60	61	57	52
250-M	34	49	55	60	62	61	59	50
315-M/L	29	51	48	53	53	51	47	40
315-M/H	46	61	63	66	65	66	61	55
400-M/L	35	55	52	57	55	53	51	53
400-M/M	46	60	57	63	61	59	54	57
400-M/H	39	63	62	68	65	63	58	60
400-T	40	53	65	71	68	68	63	63
500-M	41	55	56	60	62	61	57	50
500-T/L	45	57	60	65	65	65	62	56
500-T/H	50	63	66	70	71	71	68	62

Valores tomados a la descarga con 2/3 caudal máximo (2/3 $Q_{max}$ ).

Modelo	63	125	250	500	1000	2000	4000	8000
190-M	31	48	54	61	63	64	60	55
250-M	37	52	58	63	65	64	62	53
315-M/L	32	54	51	56	56	54	50	43
315-M/H	49	64	66	69	68	69	64	58
400-M/L	38	58	55	60	58	56	54	56
400-M/M	49	63	60	66	64	62	57	60
400-M/H	42	66	65	71	68	66	61	63
400-T	45	56	68	73	78	76	70	66
500-M	43	56	59	67	69	65	59	53
500-T/L	46	59	63	71	75	69	65	59
500-T/H	52	65	69	77	81	75	71	65

## Dimensiones mm

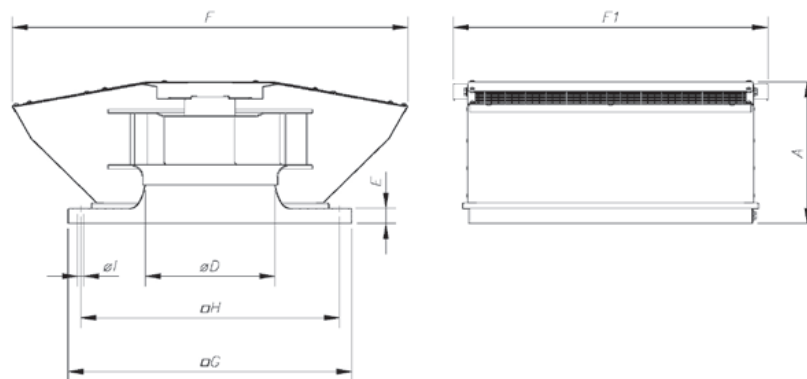

Modelo	A	ØD*	E	F	F1	G	H	ØI
CRF/EW/CPC-190	185	124	30	477	420	355	305	12
CRF/EW/CPC-250	190	165	30	518	465	400	350	12
CRF/EW/CPC-315	277	196	30	701	515	450	400	12
CRF/EW/CPC-400	347	257	30	850	601	560	510	12
CRF/EW/CPC-500	426	326	30	1137	752	710	660	12

\* Diámetro nominal tubería recomendada

## Accesorios

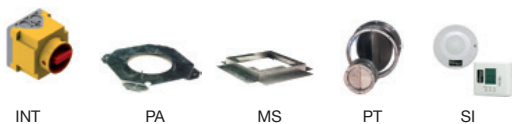

INT

PA

MS

PT

SI

**Curvas características**

Q= Caudal en m<sup>3</sup>/h, m<sup>3</sup>/s y cfm.

Pe= Presión estática en mmH<sub>2</sub>O, Pa e inwg.

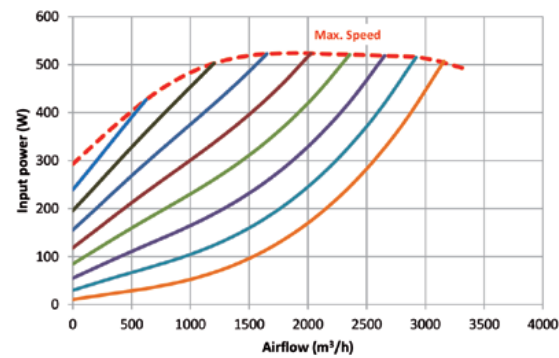
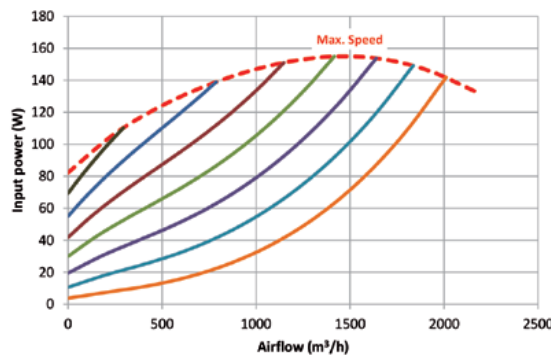
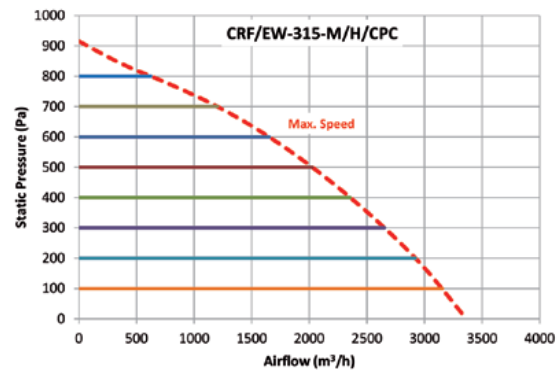
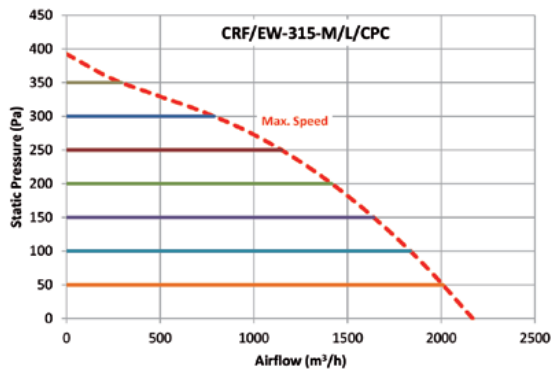
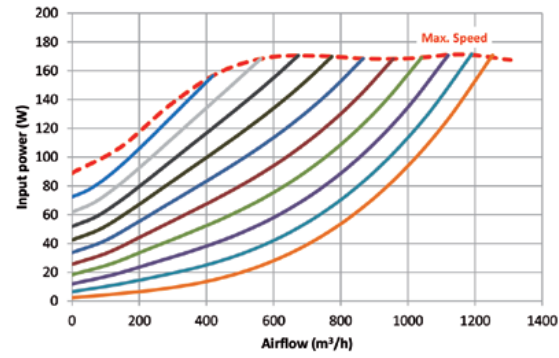
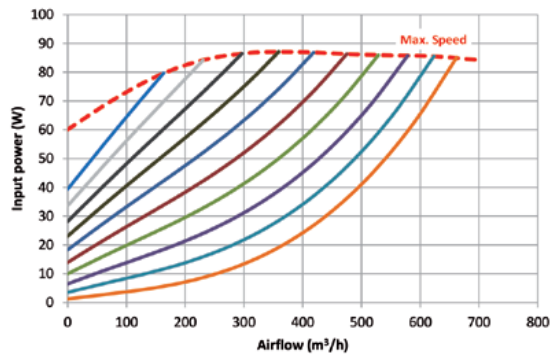
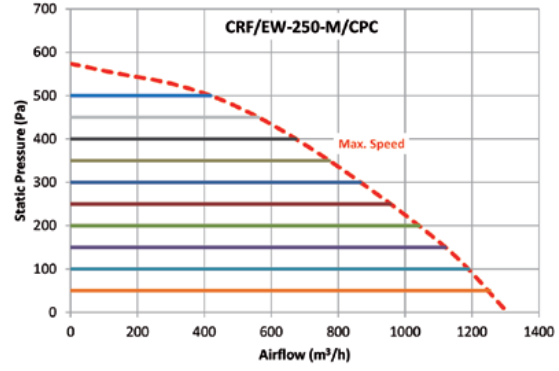
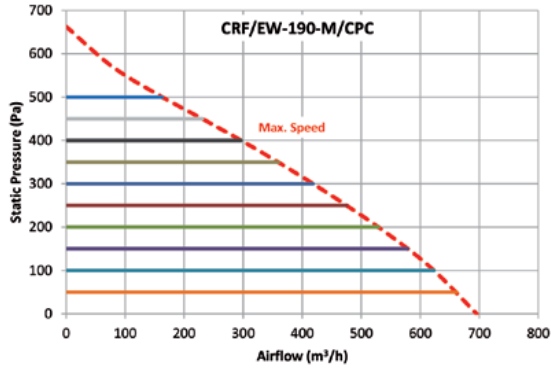

## Curvas características

Q= Caudal en m<sup>3</sup>/h, m<sup>3</sup>/s y cfm.

Pe= Presión estática en mmH<sub>2</sub>O, Pa e inwg.

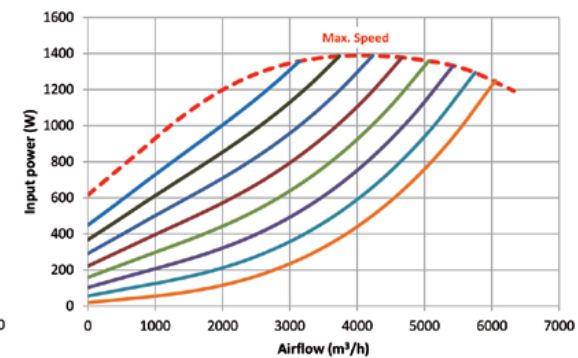
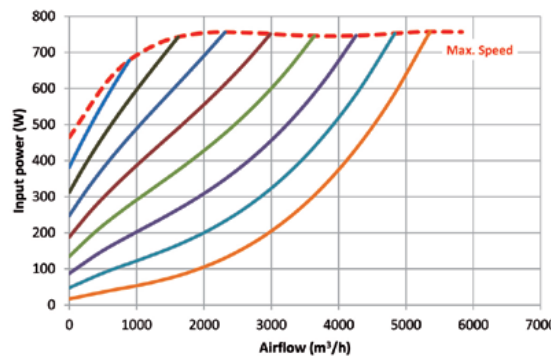
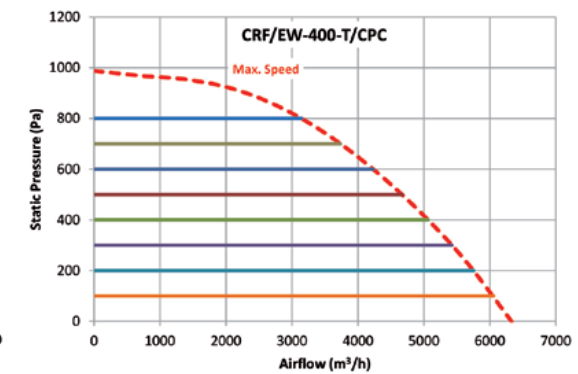
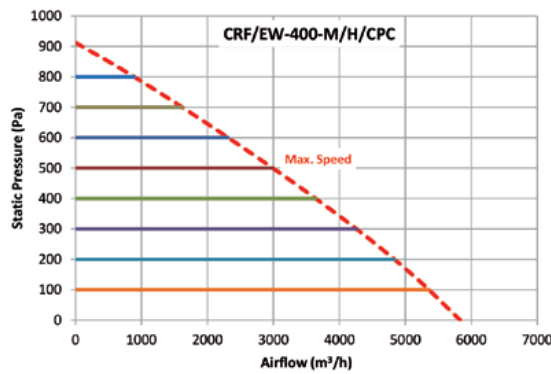
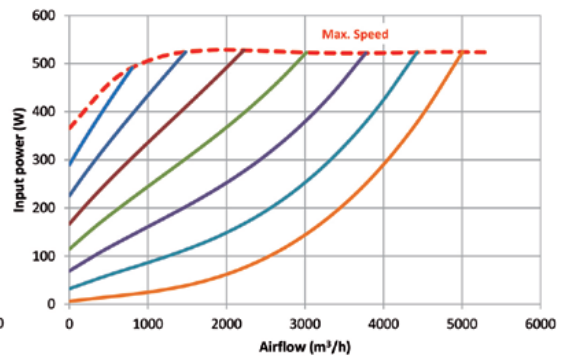
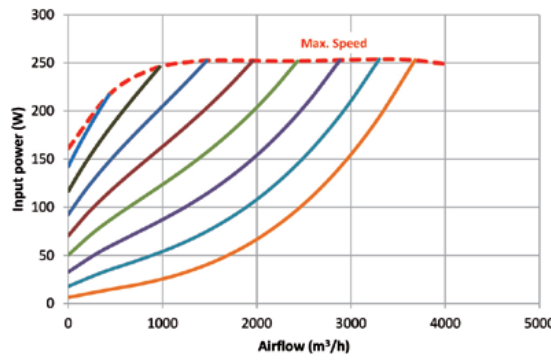
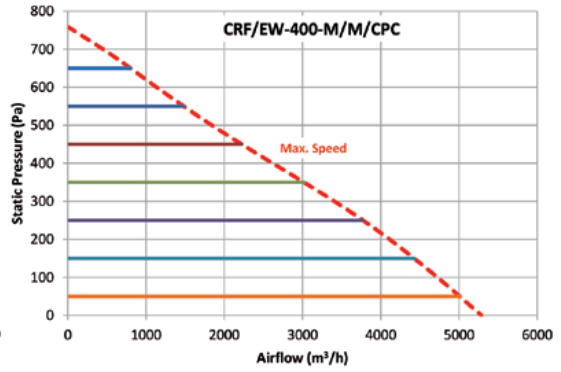
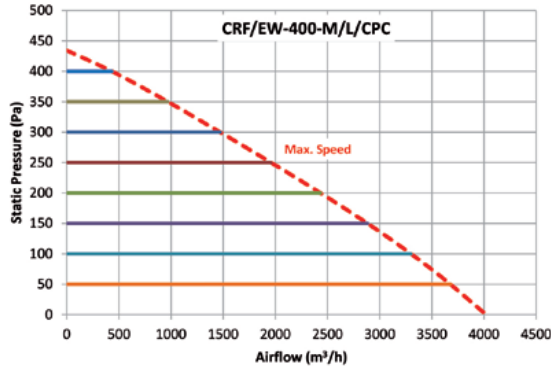

**Curvas características**

Q= Caudal en m³/h, m³/s y cfm.

Pe= Presión estática en mmH<sub>2</sub>O, Pa e inwg.

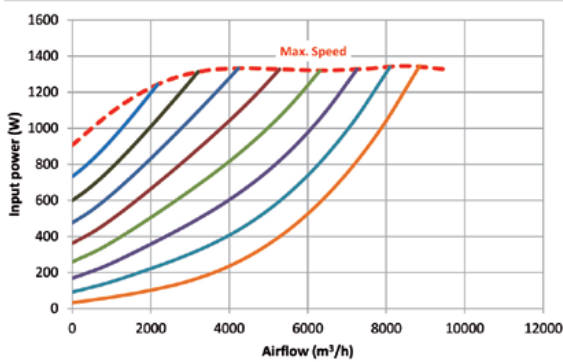
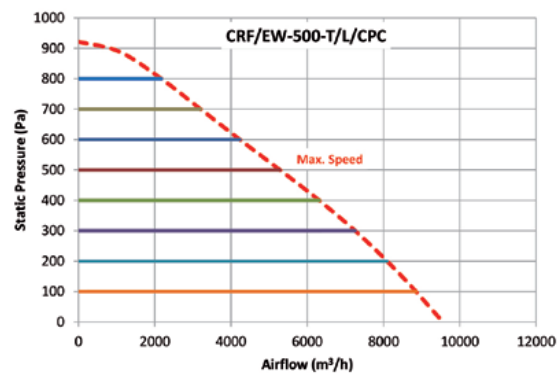
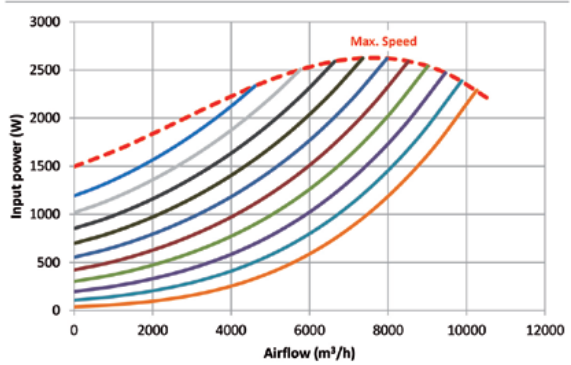
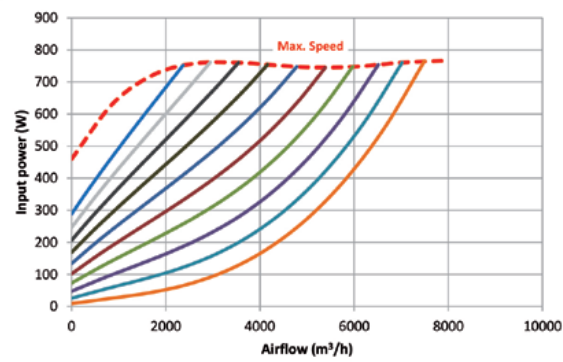
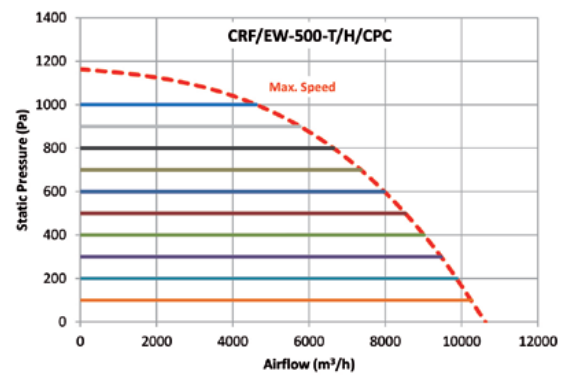
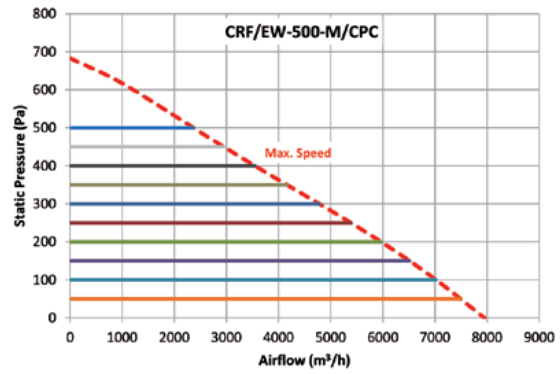

# CHT CVT



Extractores centrífugos de tejado 400°C/2h, con salida de aire horizontal o vertical



CHT



CVT

CHT: Extractores centrífugos de tejado 400°C/2h, con salida de aire horizontal, sombrero en aluminio.

CVT: Extractores centrífugos de tejado 400°C/2h, con salida de aire vertical, sombrero en aluminio.

**Ventilador:**

- Base soporte en chapa de acero galvanizado.
- Turbina con álabes a reacción, en chapa de acero galvanizado.
- Rejilla de protección antipájaros.
- Sombrero deflector antilluvia en aluminio
- Homologación según norma EN 12101-3, con certificación N°: 0370-CPR-0897.

**Motor:**

- Motores de eficiencia IE3 para potencias iguales o superiores a 0,75kW, excepto monofásicos, 2 velocidades y 8 polos.

- Motores clase F, con rodamientos a bolas, protección IP55, excepto modelos monofásicos, protección IP54, de 1 ó 2 velocidades según modelo.
- Monofásicos 230V-50Hz, y trifásicos 230/400V-50Hz.
- Temperatura máxima del aire a transportar: -25°C+ 120°C.

**Acabado:**

- Anticorrosivo en chapa de acero galvanizado y aluminio.

**Bajo demanda:**

- Bobinados especiales para diferentes tensiones.
- Certificación ATEX Categoría 3.



Soportes que facilitan la colocación al tejado



## Código de pedido



CHT: Extractores centrífugos de tejado 400°C/2h, con salida de aire horizontal

CVT: Extractores centrífugos de tejado 400°C/2h, con salida de aire vertical

Tamaño turbina

Número de polos motor  
2=2900 r/min. 50 Hz  
4=1400 r/min. 50 Hz  
6=900 r/min. 50 Hz

T=Trifásico

BS: Base soporte elevada  
BSS: Base soporte elevada con silenciador

## Características técnicas

Modelo	Velocidad (r/min)	Intensidad máxima admisible (A)		Potencia instalada (kW)	Caudal máximo (m³/h)	Nivel presión sonora dB(A)		Peso aprox. (Kg)	According ErP
		230V	400V			Aspiración	Descarga		
CHT CVT 200-4T	1350	1,66	0,96	0,25	1450	37	43	25	2018
CHT CVT 200-4M	1380	0,65		0,25	1450	37	43	25	2018
CHT CVT 225-4T	1350	1,66	0,96	0,25	2100	41	47	25	2018
CHT CVT 225-4M	1380	0,95		0,25	2100	41	47	25	2018
CHT CVT 250-4T	1350	1,66	0,96	0,25	3100	45	50	34	2018
CHT CVT 250-4M	1380	1,35		0,25	3100	45	50	34	2018
CHT CVT 315-4T	1380	2,92	1,69	0,55	4950	48	54	39	2018
CHT CVT 315-4M	1380	3,30		0,55	4950	48	54	39	2018
CHT CVT 315-6T	900	2,24	1,30	0,37	3200	37	43	39	2018
CHT CVT 315-6M	910	0,95		0,37	3200	37	43	39	2018
CHT CVT 400-4T IE3	1420	2,82	1,62	0,75	7000	55	61	58	2018
CHT CVT 400-4M	1380	4,40		0,75	7000	55	61	57	2018
CHT CVT 400-6T	900	2,24	1,30	0,37	4500	44	50	56	2018
CHT CVT 450-4T IE3	1440	5,41	3,11	1,50	10200	59	64	74	2018

**Características técnicas**

Modelo	Velocidad (r/min)	Intensidad máxima admisible (A)		Potencia instalada (kW)	Caudal máximo (m³/h)	Nivel presión sonora dB(A)		Peso aprox. (Kg)	According ErP
		230V	400V			Aspiración	Descarga		
CHT CVT 450-6T	900	2,24	1,30	0,37	6900	47	54	59	2018
CHT CVT 500-6T IE3	945	4,68	2,69	1,10	12000	51	57	109	2018
CHT CVT 560-6T IE3	950	9,08	5,22	2,20	17300	54	61	130	2018
CHT CVT 630-6T IE3	960	15,60	8,99	4,00	24700	58	64	164	2018



**Erp. (Energy Related Products)**

Información de la Directiva 2009/125/EC descargable desde la web de SODECA o programa de selección QuickFan

**Características acústicas**

Los valores indicados, se determinan mediante medidas de nivel de presión y potencia sonora en dB(A) obtenidas en campo libre a una distancia de 6 mts.

**Espectro de potencia sonora Lw(A) en dB(A) por banda de frecuencia en Hz**

Valores tomados a la aspiración con 2/3 caudal máximo (2/3Qmax).

Modelo	63	125	250	500	1000	2000	4000	8000
200	35	41	52	55	56	52	50	44
225-4	42	51	56	56	60	59	52	46
250-4	46	55	60	60	64	63	56	50
315-4	50	56	62	62	65	68	59	53
315-6	39	45	51	51	54	57	48	42
400-4	57	63	69	69	72	75	66	60
400-6	46	52	58	58	61	64	55	49
450-4	62	69	74	74	78	77	70	65
450-6	50	57	62	62	66	65	58	53
500-6	54	60	65	66	70	69	62	55
560-6	57	63	68	69	73	72	65	58
630-6	61	67	72	73	77	76	69	62

Valores tomados a la descarga con 2/3 caudal máximo (2/3Qmax).

Modelo	63	125	250	500	1000	2000	4000	8000
200	39	44	58	60	61	61	56	51
225-4	41	50	60	64	67	64	57	51
250-4	44	53	63	67	70	67	60	54
315-4	49	61	69	71	72	72	64	56
315-6	38	50	58	60	61	61	53	45
400-4	56	68	76	78	79	79	71	63
400-6	45	57	65	67	68	68	60	52
450-4	60	72	80	82	83	80	73	65
450-6	50	62	70	72	73	70	63	55
500-6	50	64	72	76	75	72	66	60
560-6	54	68	76	80	79	76	70	64
630-6	57	71	79	83	72	79	73	67

Para obtener los espectros de potencia sonora Lwa en dB(A) en la aspiración a caudal máximo (Qmax), sumar al nivel de presión sonora LpA dado en las curvas características, los valores de la tabla siguiente:

Banda de frecuencia en Hz							
63	125	250	500	1000	2000	4000	8000
2	9	15	15	18	18	11	5

**Dimensiones mm**

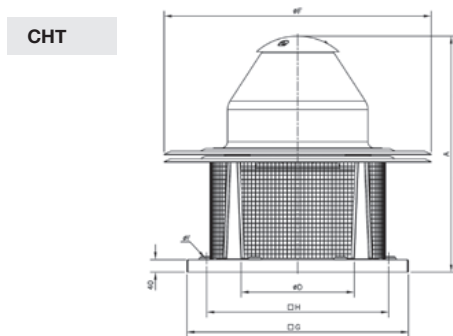

Modelo	A	øD*	øF	G	H	øI
CHT-200	552	250	570	450	360	12
CHT-225	570	250	570	450	360	12
CHT-250	632	355	726	560	450	12
CHT-315	682	355	726	560	450	12
CHT-400	755	500	856	710	590	12
CHT-450	770	500	856	710	590	12
CHT-500	846	630	1075	900	750	14
CHT-560	1035	710	1300	1100	900	14
CHT-630	1098	710	1300	1100	900	14

(\*) Diámetro nominal tubería recomendada

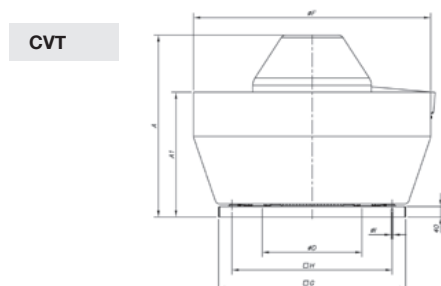

Modelo	A	A1	øD*	øF	G	H	øI
CVT-200	500	308	250	530	450	360	12
CVT-225	517	308	250	530	450	360	12
CVT-250	580	380	355	705	560	450	12
CVT-315	630	380	355	705	560	450	12
CVT-400	690	475	500	900	710	590	12
CVT-450	705	475	500	900	710	590	12
CVT-500	775	545	630	1100	900	750	14
CVT-560	956	676	710	1295	1100	900	14
CVT-630	1017	676	710	1295	1100	900	14

(\*) Diámetro nominal tubería recomendada

### Curvas características

Q= Caudal en m<sup>3</sup>/h, m<sup>3</sup>/s y cfm.

Pe= Presión estática en mmH<sub>2</sub>O, Pa e inwg.

Los niveles sonoros Lp (dB(A)) indicados en las curvas, son presiones medidas a 6 metros, a la aspiración y en campo libre.

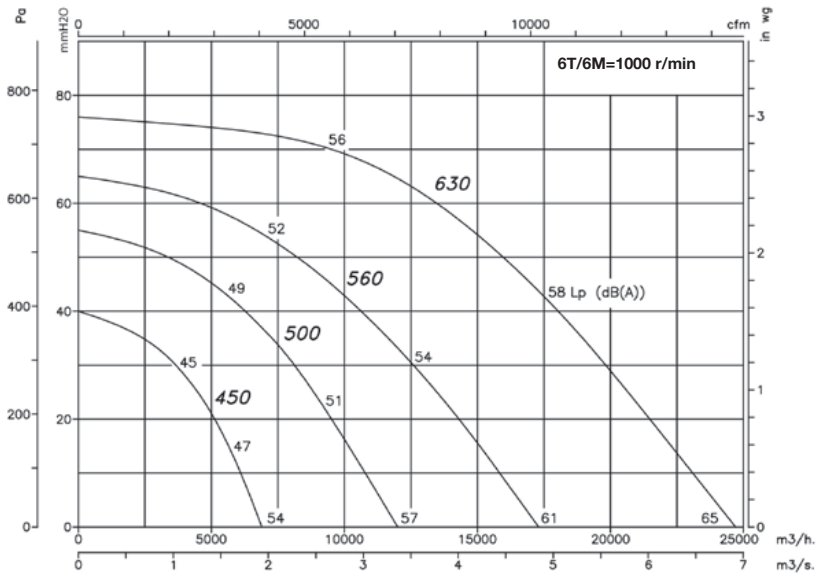
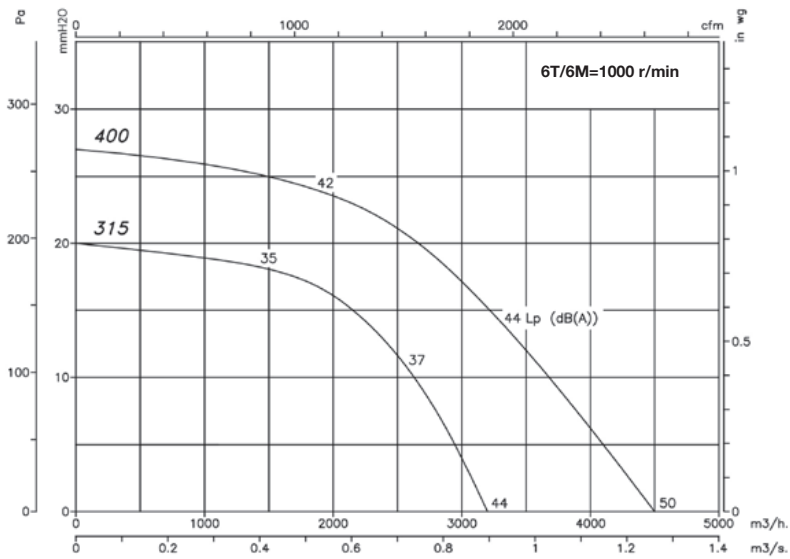
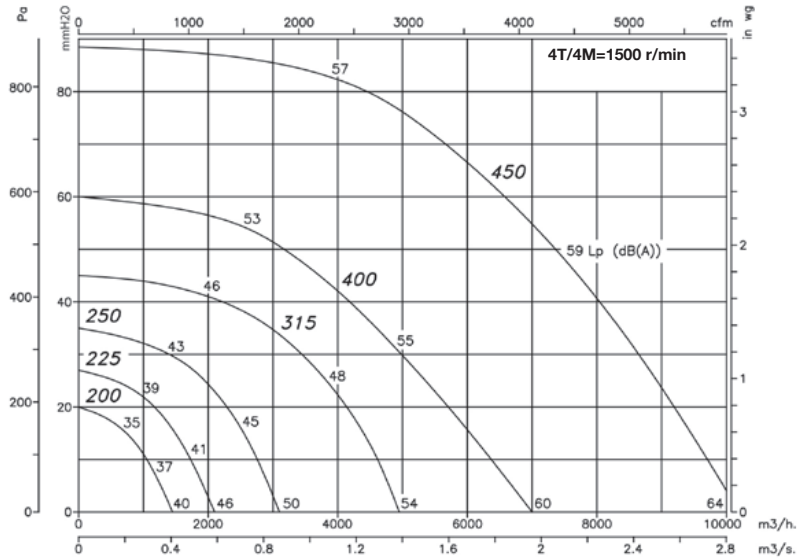

## Variación de la presión sonora según distancia

El nivel sonoro puede variar dependiendo de la estructura de la cubierta o tejado.

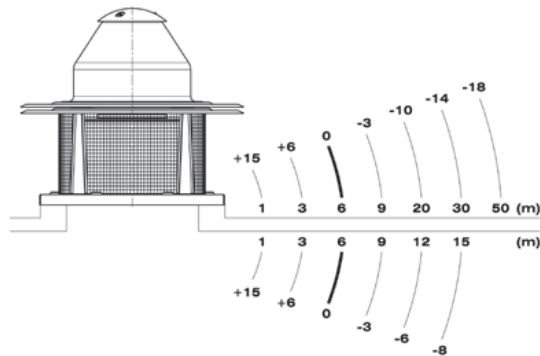

## Ejemplo de aplicación

Extractores idóneos para aplicación en cocinas industriales

Para la correcta aplicación de la norma:

- C.T.E. Código Técnico de la Edificación. Documento Básico SI de seguridad en caso de incendio. Documento Básico HS de salubridad.

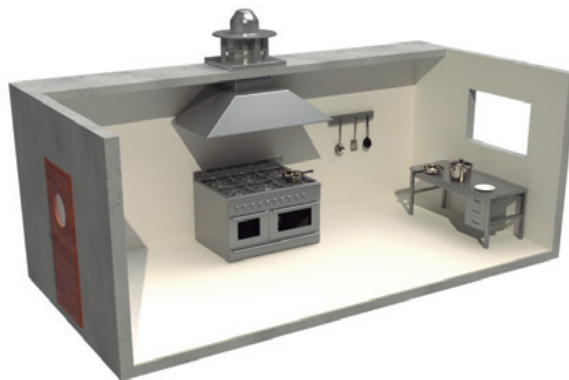

## Accesorios





# CTD

## Extractores centrífugos de tejado, para la ventilación de viviendas

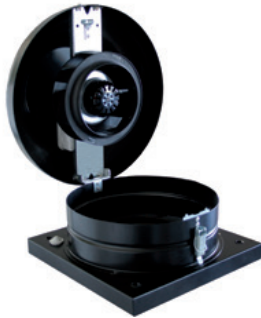
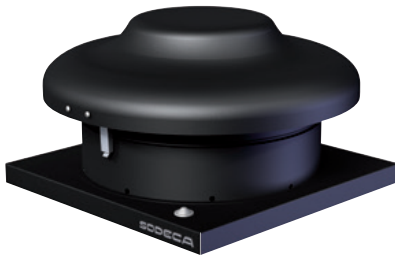

Extractores centrífugos de tejado, de bajo nivel sonoro, para la ventilación de viviendas en cumplimiento del código técnico de edificación.

### Ventilador:

- Base soporte en chapa de acero.
- Turbina con álabes a reacción, en chapa de acero.
- Sombrete deflector antilluvia en chapa de acero, con protección anticorrosiva.
- Regulables por variación de tensión.
- Interruptor de seguridad bajo demanda.

### Motor:

- Motores clase F, de rotor exterior, protección IP44.
- Monofásicos 230V-50Hz.
- Temperatura máxima de aire a transportar: + 40°C para CTD 125, 150 y 160, + 60°C para CTD 200 y + 65°C para CTD 250 y 315.

### Acabado:

- Anticorrosivo en resina de poliéster polimerizada a 190 °C, previo desengrase con tratamiento nanotecnológico libre de fosfatos.

Versión B

Versión C

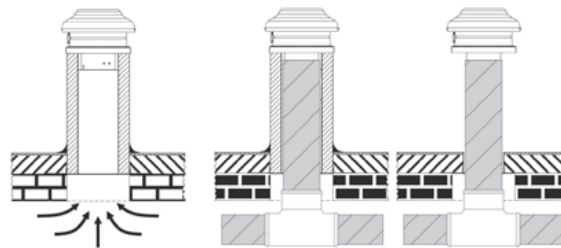

### Código de pedido

**CTD — 150 — C**

CTD: Extractores centrífugos de tejado, para la ventilación de viviendas

Diámetro Nominal conducto

B: Versión para base  
C: Versión para conducto

### Características técnicas

Modelo	Velocidad (r/min)	Intensidad máxima admisible (A) 230V	Potencia eléctrica máx (W)	Caudal máximo (m³/h)	Nivel de presión sonora (1) a 2/3 de Qmáx. dB (A)		Peso aprox. (Kg)	According ErP
					Aspiración	Descarga		
CTD_125	2800	0,31	74	456	42	45	4,4	2018
CTD-150	2800	0,31	74	456	42	45	4,4	2018
CTD-160	2800	0,31	74	456	42	45	4,4	2018
CTD-200	2600	0,28	67	636	43	44	6,7	2018
CTD-250	2660	0,60	131	950	45	48	7,6	2018
CTD-315	2700	0,94	220	1170	47	50	7,9	2018

(1) Los valores de los niveles sonoros, son presiones en dB(A), medidos a 6 metros, y a 2/3 del caudal máximo (2/3 Qmáx)

### Características acústicas

Los valores indicados, se determinan mediante medidas de nivel de presión y potencia sonora en dB(A) obtenidas en campo libre a una distancia de 6 mts.

#### Espectro de potencia sonora Lw(A) en dB(A) banda de frecuencia en [Hz]

Valores tomados a la aspiración con 2/3 del caudal máximo (2/3 Qmáx)

Modelo	63	125	250	500	1000	2000	4000	8000
CTD-125	38	44	54	59	60	61	57	41
CTD-150	38	44	54	59	60	61	57	41
CTD-160	38	44	54	59	60	61	57	41
CTD-200	39	50	57	63	64	62	58	54
CTD-250	40	52	56	63	64	62	56	51
CTD-315	44	57	59	64	65	63	62	57

Valores tomados a la descarga con 2/3 del Caudal máximo (2/3 Qmax).

Modelo	63	125	250	500	1000	2000	4000	8000
CTD-125	28	37	51	54	58	53	47	32
CTD-150	28	37	51	54	58	53	47	32
CTD-160	28	37	51	54	58	53	47	32
CTD-200	31	44	53	57	58	54	50	40
CTD-250	32	44	53	58	61	59	52	43
CTD-315	34	50	55	58	61	59	52	45

**Dimensiones mm**

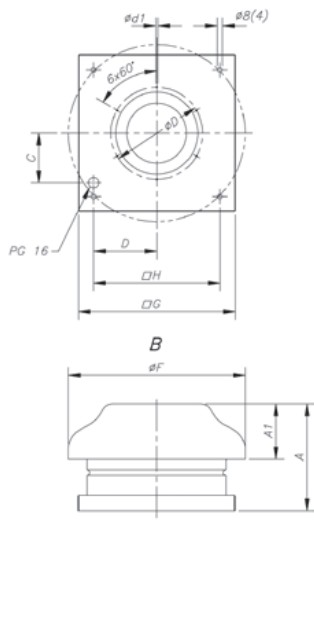

Modelo	øF	A	A1	øG	øD	ød1	C	D	øH	øO
CTD-125/B	344	207,3	107	305	177	6,1	96,5	123,5	245	-
CTD-150/B	344	207,3	107	305	177	6,1	96,5	123,5	245	-
CTD-160/B	344	207,3	107	305	177	6,1	96,5	123,5	245	-
CTD-200/B	450	214,35	109	405	230	7,1	138	168	330	-
CTD-250/B	450	245,55	109	405	230	7,1	138	168	330	-
CTD-315/B	450	245,55	109	405	230	7,1	138	168	330	-
CTD-125/C	344	207,3	107	305	177	6,1	96,5	123,5	245	147
CTD-150/C	344	207,3	107	305	177	6,1	96,5	123,5	245	147
CTD-160/C	344	207,3	107	305	177	6,1	96,5	123,5	245	157
CTD-200/C	450	214,35	109	405	230	7,1	138	168	330	197
CTD-250/C	450	245,55	109	405	230	7,1	138	168	330	247
CTD-315/C	450	245,55	109	405	230	7,1	138	168	330	312

**Curvas características**

Q= Caudal en m<sup>3</sup>/h, m<sup>3</sup>/s y cfm.

Pe= Presión estática en mmH<sub>2</sub>O, Pa e inwg.

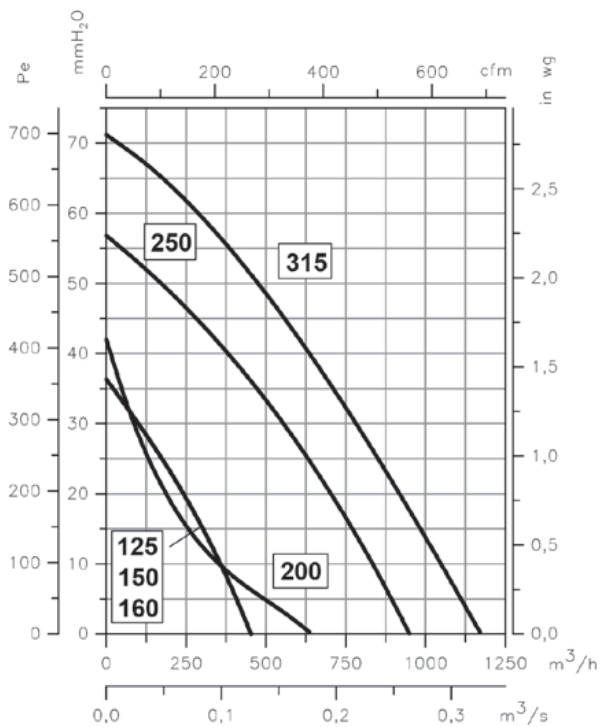

**Bajo demanda**

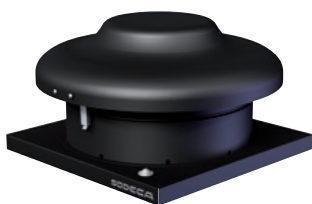

INT  
Interruptor de seguridad

# TIRACANO

Extractores para la extracción de humo en chimeneas



- Diseñados especialmente, para la extracción de humo hasta 200°C de chimeneas.
- Equipado con regulador electrónico, para regular la velocidad y el caudal del extractor, según las necesidades reales de extracción de humo.
- Diseñados para funcionamiento continuo 200°C.
- Turbina con álabes a reacción en chapa de acero galvanizado.
- Rejilla de protección antipájaros.
- Sombrero deflector antilluvia en aluminio.
- Rejilla de protección antipájaros.
- Tensión de alimentación 230V. 50 Hz.

Motor:

- Monofásicos 230V 50/60Hz.

Construcción:

- Base soporte en chapa de acero galvanizado.

## Características técnicas

Modelo	Velocidad (r/min)	Intensidad máxima admisible (A) 230V	Potencia instalada (kW)	Caudal máximo (m <sup>3</sup> /h)	Nivel presión sonora (*)	Peso aprox. (Kg)
TIRACANO	1400	0,90	0,09	955	52	17

(\*) Los valores de los niveles sonoros, son presiones en dB(A), medidos a 3 metros y a caudal máximo

## Dimensiones mm

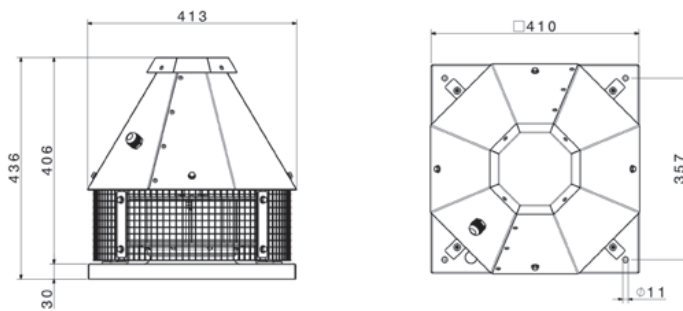

## Curvas características

Q= Caudal en m<sup>3</sup>/h, m<sup>3</sup>/s y cfm.

Pe= Presión estática en mmH<sub>2</sub>O, Pa e inwg.

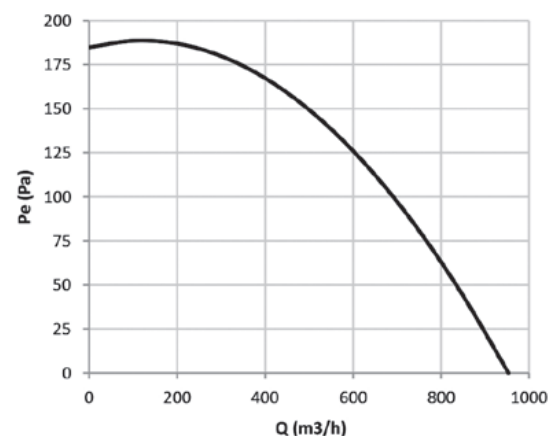

# RCH

**Extractor y remate de chimenea para extracción híbrida en viviendas comunitarias**



Accesorios SI-VENT

- Diseñados especialmente, para la extracción de aire en viviendas unifamiliares o comunitarias, a través de chimeneas o shunts comunitarios. Permite mantener un estético y uniforme diseño en toda la vivienda.
- La versión Venturi, solo para extracción natural, sin extractor.
- La ligereza del aluminio, permite que la colocación en el tejado sea rápida y sencilla.

**Construcción:**

- Fabricados en aluminio prelacado de color negro, inalterable a los agentes atmosféricos.

- Lamas perfectamente estudiadas, para obtener un efecto venturi de alto rendimiento.
- Tensión de alimentación 230V 50 Hz.

**Versiones:**

- BASIC: Funciona con interruptor o con controlador de viento SI-VENT.
- VENTURI: Funcionamiento natural sin extractor por efecto venturi.
- TEMPERATURA: Diseñado para la extracción de aire en hogares y barbacoas con temperatura máxima 150°C.

**Bajo demanda:**

- Medidas adaptadas a cualquier chimenea.



## **SISTEMA DE VENTILACIÓN HÍBRIDA (V.H)**

Este sistema se basa en la extracción de aire de forma natural, cuando las condiciones de viento exterior son favorables, y cuando son desfavorables entra en funcionamiento el extractor con motor eléctrico, para garantizar la extracción mínima necesaria. La puesta en marcha del extractor eléctrico se realiza mediante sensores de control de viento, especialmente diseñados para esta aplicación.



Accesorios SI-VENT

## **CONTROLADOR DE VIENTO**

### **SI-VENT, Sensor de viento**

El controlador electrónico de viento SI-VENT, es un dispositivo de gran robustez y fiabilidad, compuesto de una sonda de captación, un controlador y la fuente de alimentación.

El sensor es capaz de medir vientos hasta 100 km/h y el controlador pone en funcionamiento el extractor eléctrico, cuando la velocidad del viento está durante 5 minutos, por debajo del valor de velocidad mínima programada.

# RCH-400x800VM



Extractor y remate de chimenea para extracción híbrida en viviendas comunitarias



Conjunto diseñado especialmente, para la extracción mecánica controlada a través de chimeneas o shunts comunitarios. El sistema permite mantener una presión constante en la instalación, autorregulando la velocidad del extractor, obteniendo el caudal necesario en cada momento, en función de las diferentes necesidades de la instalación, consiguiendo un importante ahorro energético.

- Permite mantener un estético y uniforme diseño en toda la vivienda.
- La ligereza del aluminio permite que la colocación en el tejado sea rápida y sencilla.
- Bajo demanda medidas adaptadas a cualquier chimenea.

Construcción:

- Fabricados en aluminio prelacado de color negro, inalterable a los agentes atmosféricos.

- Lamas perfectamente estudiadas para obtener un efecto venturi de alto rendimiento.
- Conjunto de turbina de álabes a reacción, con motor de rotor exterior.
- Transmisor de presión diferencial regulable de 0...250Pa, incluye display para visualización digital y accesorios de conexión.
- Regulador de velocidad mediante convertidor de frecuencia VSD1/A-RFM-0,5.

Motor:

- Motor con rodamientos a bolas de larga duración, protección IP54.
- Alimentación del convertidor, monofásico 230V 50 Hz, tensión de salida del convertidor al motor, trifásico 230v. 50Hz.
- Temperatura de trabajo -20°C + 50°C.

## Características técnicas

Modelo	Velocidad (r/min)	Intensidad máxima admisible (A)		Potencia instalada (kW)	Potencia eléctrica máxima (kW)	Caudal máximo (m³/h)	Nivel presión (1) sonora a 2/3 de Q <sub>máx</sub> db (A)		Superficie útil (m²)	Peso aprox. (Kg)	According ErP
		230V	400V				Aspiración	Descarga			
RCH-400x400B	1360	0,34	-	-	0,08	950	32	35	-	9	2018
RCH-400x400V									0,134	6,7	Excluded
RCH-400x600B	910	0,35	-	-	0,08	1280	28	31	-	14	2018
RCH-400x600V									0,191	9,5	Excluded
RCH-400x800B	880	0,50	-	-	0,12	1800	31	35	-	18	2018
RCH-400x800V									0,248	13,5	Excluded
RCH-400x800VM	1280	-	0,55	-	0,20	2500	43	48	-	19	2018

(1) Los valores de los niveles sonoros, son presiones en dB(A), medidos a 6 metros, y a 2/3 caudal máximo (2/2)(Q<sub>máx</sub>.)

## Dimensiones mm

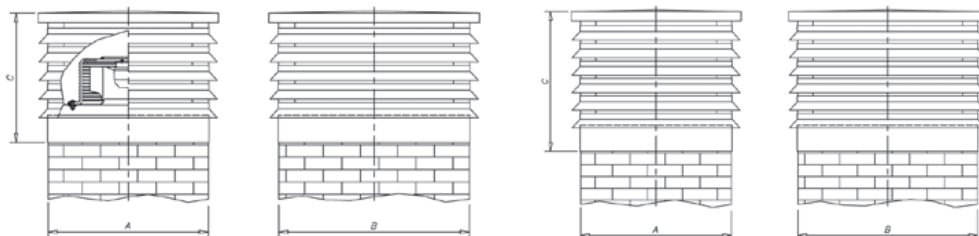

Modelo	A	B	C	Modelo	A	B	C	Superficie útil
RCH-400x400B	400	400	420	RCH-400x400V	400	400	600	0,134 m²
RCH-400x600B	400	600	420	RCH-400x600V	400	600	600	0,191 m²
RCH-400x800B	400	800	420	RCH-400x800V	400	800	600	0,248 m²
RCH-400x800VM	400	800	420					

**Curvas características**

Q= Caudal en m<sup>3</sup>/h, m<sup>3</sup>/s y cfm.

Pe= Presión estática en mmH<sub>2</sub>O, Pa e inwg.

**RCH**

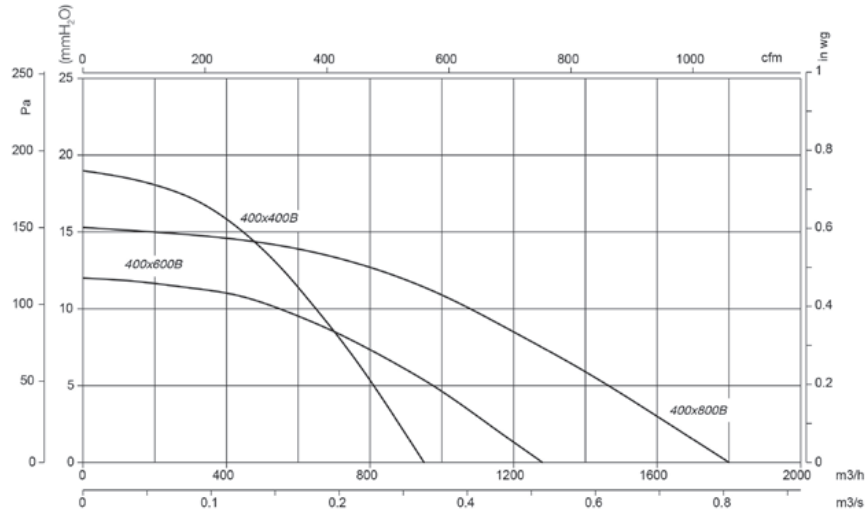

**RCH-400x800VM**

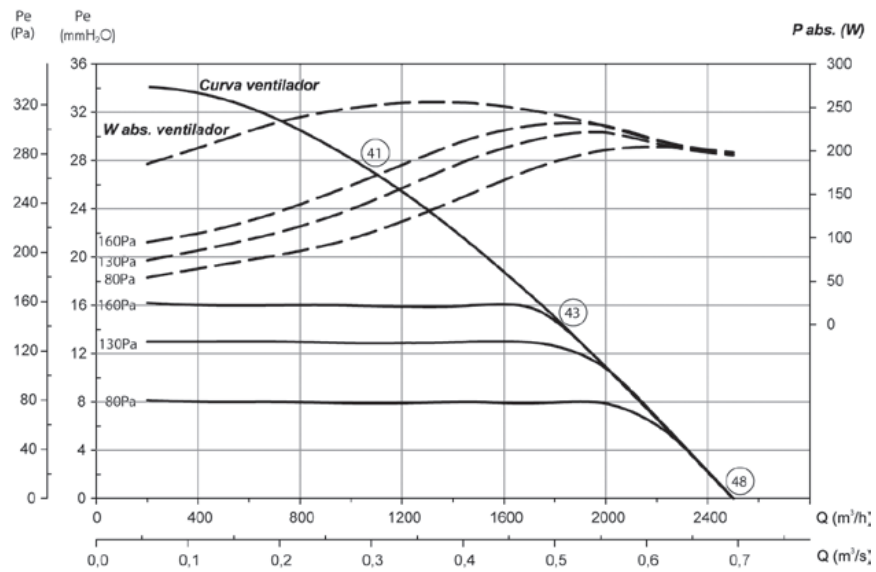

○ Los niveles sonoros LpA indicados en las curvas, son presiones medidas a 6 mts., a la aspiración y en campo libre

**Ejemplos de funcionamiento**

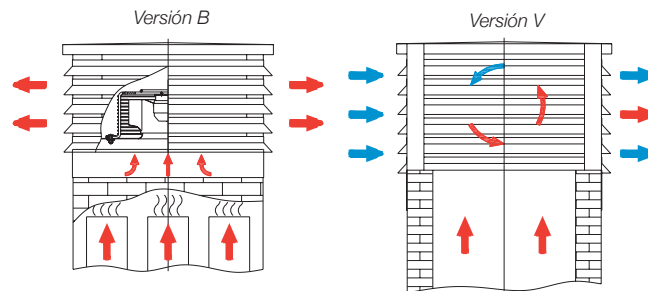

## ACCESORIOS HELICOIDALES

**160 INT**  
Interruptores de seguridad  
paro-marcha, para cumplir  
la Norma UNE-EN 60204-1



**160 RM**  
Reguladores electrónicos  
de velocidad



**160 C2V**  
Interruptor conmutador para  
motores de 2 velocidades



**160 VSD3/A-RFT  
VSD1/A-RFM**  
Convertidores de frecuencia  
para motores trifásicos 400V



**161 GMP**  
Cuadro eléctrico de arran-  
que y protección de ventila-  
dores con motor trifásico



**161 CUADROS  
ELÉCTRICOS**  
Cuadros eléctricos



**161 MTP**  
Control de velocidad motor  
brushless 0-10V



**162 PL**  
Persianas de sobrepresión  
en material plástico



**162 P**  
Persianas de sobrepresión  
en aluminio



**162 P-400**  
Persianas de sobrepresión,  
certificadas 400°C/2h



**162 R**  
Rejilla de protección para la  
aspiración de ventiladores  
helicoidales



**162 RI**  
Rejilla de protección para la  
impulsión de ventiladores  
helicoidales



**163 RT**  
Rejilla de protección para  
la aspiración o impulsión  
de ventiladores helicoidales  
tubulares



**163 PV**  
Pabellón de aspiración  
aplicable a las series HEPT,  
HCT, HGT, HTP, THT



**163 BTUB**  
Brida de acoplamiento para  
ventiladores helicoidales



**163 B**  
Brida de acoplamiento para  
ventiladores centrífugos



**164 BAC**  
Brida de acoplamiento doble  
y elástica para ventiladores  
helicoidales



**164 PS**  
Conjunto de pies soporte,  
para ventiladores tubulares



**164 MS**  
Marco soporte para facilitar  
el montaje en obra



**164 PA**  
Placa de adaptación para  
montaje de accesorios, en  
extractores de tejado



**165 BS BSS**  
Base soporte elevada de  
chapa de acero galvanizada



**165 PT PT/H PT-400**  
Obturadores de cierre auto-  
mático para trabajo vertical  
y horizontal versión 400  
certificada 400°C/2h



**165 OP**  
Obturadores de sobrepresión  
para extractores de  
tejado



**165 REG**  
Registro de regulación  
manual



**166 S**  
Silenciadores para acoplar a  
la aspiración o impulsión



**167 MOTORES**  
Motores asincrónicos trifásicos



**168 SENSORES  
INTELIGENTES**





**INT** Interruptores de seguridad paro-marcha para mantenimiento, para cumplir la Norma UNE-EN 60204-1

- Características:
- Interruptores para instalar al lado del ventilador y de esta forma poder cortar la corriente antes de manipular el ventilador.
  - Protección IP65.
  - Ventiladores monofásicos o trifásicos, utilizar interruptor de 3 polos (3CA).
  - Ventiladores trifásicos de dos velocidades, utilizar interruptor de 6 polos (6CA).

Modelo	Intensidad (A)	(kW)	Entrada cables (mm)	Modelo	Intensidad (A)	(kW)	Entrada cables (mm)
INT-KG 20/3CA	25	7,5	29	INT-KG 20/6CA	25	7,5	29
INT-KG 41/3CA	40	15	37,5	INT-KG 41/6CA	40	15	37,5
INT-KG 64/3CA	63	22	37,5	INT-KG 64/6CA	63	22	37,5
INT-KG 80/3CA	80	30	37,5	INT-KG 80/6CA	80	30	37,5
INT-KG 100/3CA	100	37	37,5	INT-KG 100/6CA	100	37	37,5



**RM** Reguladores electrónicos de velocidad para motores monofásicos

Los modelos RM disponen de regulación por tensión. Los modelos RM/VSD1 disponen de regulación por frecuencia.

- Características comunes:
- Convertidores para la variación de velocidad para ventiladores con motores monofásicos asíncronos.
  - Alimentación del convertidor monofásico 230 V 50/60 Hz.
  - Conmutador paro-marcha.
  - Ajuste de velocidad mediante mando analógico.
  - De acuerdo a la Directiva de Compatibilidad Electromagnética 2014/30/EU y Baja Tensión 2014/35/UE.

- Características modelos RM:
- Ajuste de velocidad mínima.
  - Con filtros EMC, según norma EN-55014.

- Características modelos RM/VSD1:
- Fusible de protección de 16AF.
  - Sistema dual de disipación de calor pasivo (radiador) y activo (ventilador de refrigeración).

Modelo	Tipo regulación	Tensión entrada	Tensión salida	Protección	Intensidad máxima (A)
RM-00	Tensión	230 V-50/60Hz	230 V-50/60Hz	IP-44	0,5
RM-01	Tensión	230 V-50/60Hz	230 V-50/60Hz	IP-44	1
RM-02	Tensión	230 V-50/60Hz	230 V-50/60Hz	IP-44	2
RM-1	Tensión	230 V-50/60Hz	230 V-50/60Hz	IP-54	3
RM-2	Tensión	230 V-50/60Hz	230 V-50/60Hz	IP-54	5
RM-3	Tensión	230 V-50/60Hz	230 V-50/60Hz	IP-54	10
RM/VSD1-3.5	Frecuencia	230 V-50/60Hz	230 V-35..50Hz	IP-20	3,5
RM/VSD1-8.0	Frecuencia	230 V-50/60Hz	230 V-35..50Hz	IP-20	8

Modelo	A	B	C
RM-00	81	81	66
RM-01	81	81	66
RM-02	81	81	66
RM-1	80	145	80
RM-2	96	164	85
RM-3	96	164	85
RM/VSD1-3.5	200	180	100
RM/VSD1-8.0	200	225	100

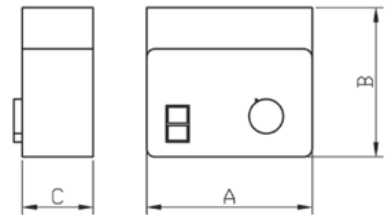

**C2V** Interruptor conmutador para motores de 2 velocidades

- Características:
- Conmutador de 3 posiciones 1-0-2 para el accionamiento de motores de 2 velocidades conexión de Dahlander
  - Protección IP67

Modelo	Intensidad (A)	(kW)	Entrada cables (mm)
C2V-CG10 A441	20	5,5	20

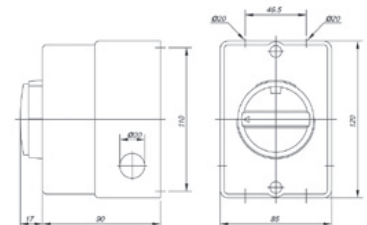

**VSD1/A-RFM**  
**VSD3/A-RFT** Variadores electrónicos de velocidad para motores AC

- Características:
- Convertidores para la variación de velocidad mediante tensión y frecuencia, de ventiladores helicoidales y centrífugos con motores trifásicos asíncronos.
  - Alimentación del convertidor:
    - . Monofásico (VSD1/A-RFM): 200-240V 50/60 Hz.
    - . Trifásico (VSD3/A-RFT): 380-480V 50/60 Hz.
  - De acuerdo con la Directiva de Compatibilidad Electromagnética 2014/30/EU, la Directiva de Baja tensión 2014/35/UE y la Directiva de Seguridad de máquinas 2006/42/EC.
  - De acuerdo con las normas: EN 61800-3: Accionamientos eléctricos de potencia de velocidad variable. Requisitos de seguridad. Eléctricos, térmicos y energéticos. EN 60204-1: Seguridad de las máquinas. Equipo eléctrico de las máquinas. Requisitos generales. EN 55011: Límites y métodos de medida de las características relativas a las perturbaciones radioeléctricas de los aparatos industriales, científicos y médicos (ICM) que producen energía en radiofrecuencia. EN 60529: Especificaciones para los grados de protección en los recintos.
  - Entrada paro/marcha para deshabilitar/habilitar el variador.
  - Entrada 0-10V para el control de velocidad.
  - Conexión a bus ModBus RTU disponible.
  - Modelo estándar con grado de protección IP20. Disponible también en versión IP66 hasta 10 CV.
  - Para potencias superiores a 15 CV sólo disponible con grado de protección IP55.

1. En general, todos los ventiladores SODECA con motor trifásico en ejecución normal, son adecuados para trabajar alimentados con convertidor de frecuencia estático (según IEC 60034-17). No obstante algunos motores requieren medidas especiales. La máxima frecuencia o velocidad de funcionamiento, nunca deberá exceder la de diseño del ventilador. Las aplicaciones con par cuadrático tales como ventiladores y bombas, cuando varía la velocidad, la potencia absorbida es directamente proporcional al cubo de la velocidad de rotación:  $P_a = P_n (n_2 / n_1)^3$ .
2. El aislamiento de los motores acoplados a los ventiladores es suficiente para trabajar sin restricciones con convertidor de frecuencia hasta tensiones de < 500 V. La utilización de filtros senoidales a la salida del convertidor, contribuirán en el buen funcionamiento del motor, minimizando averías y aumentando la vida útil del mismo. Se recomienda que para motores de tamaño > 225, éstos sean solicitados con devanados especiales para funcionar con convertidor de frecuencia.
3. La longitud de los cables de salida del convertidor al ventilador, influyen especialmente en las características de la tensión en bornes del motor. La definición de "cables largos" dependerá del valor nominal y tipo de convertidor, siendo necesario consultar la documentación técnica del fabricante.
4. Para los motores Antideflagrantes Ex-d, estos deben solicitarse para ser accionados mediante convertidor de frecuencia. El fabricante del motor pedirá información de la aplicación mediante un cuestionario, para definir los parámetros de trabajo. Además dichos motores deberán llevar incorporadas sondas PTC.
5. Los motores de seguridad aumentada Ex-e, no pueden accionarse con convertidor de frecuencia (para ello sería necesario la certificación conjunta motor y convertidor).



**VSD1/A-RFM**

Modelo	VSD1/A-RFM-0,5	VSD1/A-RFM-1	VSD1/A-RFM-2	VSD1/A-RFM-3
Potencia (CV)	0,50	1,00	2,00	3,00
Potencia (kW)	0,37	0,75	1,50	2,20
Intensidad máxima(A)	2,3	4,3	7,0	10,5
<b>Entrada</b>				
Tipo entrada	Monofásica	Monofásica	Monofásica	Monofásica
Tensión (V)	200-240 V	200-240 V	200-240 V	200-240 V
Frecuencia (Hz)	50-60 Hz	50-60 Hz	50-60 Hz	50-60 Hz
<b>Salida</b>				
Tipo Salida	Trifásica	Trifásica	Trifásica	Trifásica
Tensión (V)	200-240 V	200-240 V	200-240 V	200-240 V
Frecuencia (Hz)	0-500 Hz	0-500 Hz	0-500 Hz	0-500 Hz
<b>Grados de protección</b>	Estándar: IP20. Bajo pedido: IP66.			
<b>Refrigeración</b>	IP20: Forzada. IP66: Natural			

**VSD3/A-RFT**

Modelo	VSD3/A-RFT-1	VSD3/A-RFT-2	VSD3/A-RFT-3	VSD3/A-RFT-5.5	VSD3/A-RFT-7.5	VSD3/A-RFT-10	VSD3/A-RFT-15	VSD3/A-RFT-20	VSD3/A-RFT-25	VSD3/A-RFT-30	
Potencia (CV)	1,00	2,00	3,00	5,50	7,50	10,00	15,00	20,00	25,00	30,00	
Potencia (kW)	0,75	1,50	2,20	4,00	5,50	7,50	11,00	15,00	18,50	22,00	
Intensidad máxima(A)	2,2	4,1	5,8	9,5	14,0	18,0	24,0	30,0	39,0	46,0	
<b>Entrada</b>											
Tipo entrada	Trifásica	Trifásica	Trifásica	Trifásica	Trifásica	Trifásica	Trifásica	Trifásica	Trifásica	Trifásica	
Tensión (V)	380-480 V	380-480 V	380-480 V	380-480 V	380-480 V	380-480 V	380-480 V	380-480 V	380-480 V	380-480 V	
Frecuencia (Hz)	50-60 Hz	50-60 Hz	50-60 Hz	50-60 Hz	50-60 Hz	50-60 Hz	50-60 Hz	50-60 Hz	50-60 Hz	50-60 Hz	
<b>Salida</b>											
Tipo Salida	Trifásica	Trifásica	Trifásica	Trifásica	Trifásica	Trifásica	Trifásica	Trifásica	Trifásica	Trifásica	
Tensión (V)	380-480 V	380-480 V	380-480 V	380-480 V	380-480 V	380-480 V	380-480 V	380-480 V	380-480 V	380-480 V	
Frecuencia (Hz)	0-500 Hz	0-500 Hz	0-500 Hz	0-500 Hz	0-500 Hz	0-500 Hz	0-500 Hz	0-500 Hz	0-500 Hz	0-500 Hz	
<b>Grados de protección</b>	Estándar: IP20. Bajo pedido: IP66						IP20		IP20		IP20
<b>Refrigeración</b>	IP20 e IP55: Forzada. IP66: Natural										

**GMP**
**Cuadro eléctrico de arranque y protección de ventiladores con motor trifásico, con pulsadores de paro y marcha**
**Características:**

- Paro y marcha mediante pulsador.
- Incorpora contactor y relé térmico regulable totalmente cableados, para protección del motor.
- El pulsador de paro, se utiliza como rearme del relé térmico, en caso de disparo por sobrecarga.
- Para montaje en superficie, protección IP-55.

**Para ventilador con motor trifásico 230V**

Modelo	Intensidad de regulación (A)	Potencia motor 3x230V (kW)
GMP-0,2-0,33/230	1,2-1,8	0,25
GMP-02-0,75/230	1,8-2,8	0,37 / 0,55
GMP-02-1/230	2,8-4	0,75
GMP-02-1,5/230	4-6,3	1,10
GMP-02-2/230	5,6-8	1,50
GMP-04-3/230	7-10	2,20
GMP-04-4/230	8-12,5	3,00
GMP-04-5,5/230	11-17	4,00
GMP-04-7,5/230	15-23	5,50
GMP-04-10/230	22-32	7,50
GMP-06-12,5/230	25-40	9,20
GMP-06-15/230	25-40	11,00

**Para ventilador con motor trifásico 400V**

Modelo	Intensidad de regulación (A)	Potencia motor 3x400V (kW)
GMP-0,2-0,33/400	0,56-0,8	0,25
GMP-02-0,5/400	0,8-1,2	0,37
GMP-02-0,75/400	1,2-1,8	0,55
GMP-02-1,5/400	1,8-2,8	1,10
GMP-02-2/400	2,8-4	1,50
GMP-02-3/400	4-3	2,20
GMP-02-4/400	5,6-8	3,00
GMP-04-5,5/400	7-10	4,00
GMP-04-7,5/400	8-12,5	5,50
GMP-04-10/400	11-17	7,50
GMP-06-12,5/400	15-23	9,20
GMP-06-15/400	15-23	11,00
GMP-06-20/400	22-32	15,00
GMP-06-25/400	25-40	18,50

**AET**
**Cuadro eléctrico de arranque estrella / triángulo y protección de ventiladores trifásicos, con pulsadores de paro y marcha**
**Características:**

- Paro y marcha mediante pulsador.
- Visualización de estado mediante pilotos luminosos
- Incorpora relé térmico regulable para protección del motor.
- Totalmente cableado
- Caja metálica para montaje en superficie, protección IP-65.

**Para ventilador con motor trifásico 400V/690V Alimentación 3x400V+N**

Modelo	Intensidad regulación relé térmico (A)	Potencia motor 3x400/690V (kW)	Modelo	Intensidad regulación relé térmico (A)	Potencia motor 3x400/690V (kW)
AET-01-5,5/400	4-6,3	4	AET-01-30/400	18-26	18,5/22,0
AET-01-7,5/400	5-8	5,5	AET-01-40/400	28-40	30
AET-01-10/400	7-10	7,5	AET-02-50/400	34-50	37
AET-01-15/400	12-18	11	AET-02-60/400	45-65	45
AET-01-20/400	12-18	15	AET-02-75/400	45-65	55



**MTP**
**Control de velocidad motor E.C.Technology 0-10V**

- Potenciómetro para el control de velocidad de ventiladores equipados con motor brushless 0-10VDC.
- Entrega una tensión entre 0 y 10V DC de una forma progresiva.
- Puede usarse como un interruptor.
- Cuerpo resistente a humedad.
- Posibilidad de montaje en superficie o empotrado.

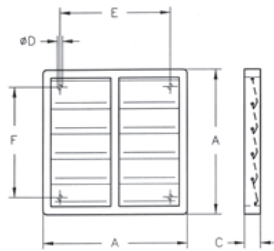

**PL Persianas de sobrepresión en material plástico**

- Características:
- La persiana de sobrepresión se adapta directamente sobre la pared en que se instala el ventilador.
  - Apertura mediante sobrepresión por el flujo de aire.
  - Se cierran cuando el ventilador está en reposo.
  - Construcción en material plástico.
  - Velocidad máxima recomendable de 12m/seg. para los modelos 80,90 y 100.



Modelo	A	C	ØD	E	F
PL-20	240	28	5,2	193	167
PL-25	294	26	5	232	232
PL-31	347	26	5	276	276
PL-35	397	26	5	310	310
PL-40	459	26	5	364	364
PL-45	501	26	5	395	395
PL-50	549	31	5	445	445
PL-56	605	28	5	522	522
PL-63	696	31	5	626	626
PL-71	760	40	5	692	692
PL-80	840	40	5	772	772
PL-90	940	40	5	872	87
PL-100	1040	40	5	972	972



**P Persianas de sobrepresión en aluminio**

- Características:
- La persiana de sobrepresión se adapta directamente sobre la pared en que se instala el ventilador.
  - Apertura mediante sobrepresión por el flujo de aire.
  - Se cierran cuando el ventilador está en reposo.
  - Construcción en chapa de aluminio, excepto modelos 125 y 140 en chapa de acero galvanizado.
  - Velocidad máxima recomendable de 18m/seg. para los modelos 90, 100, 125 y 140.

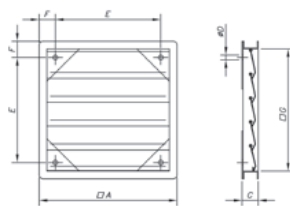

Modelo	G	A	C	ØD	E	F
P 25	240	290	51	6	180	55
P 35	350	400	51	6	290	55
P 45	450	500	51	6	390	55
P 56	550	600	51	6	440	80
P 63	645	715	72	6	555	80
P 71	710	780	72	6	620	80
P 80	805	875	72	6	695	90
P 90	900	970	72	6	790	90
P 100	1000	1070	72	6	890	90
P 125	1406	1486	102	6	1304	90
P 140	1506	1586	102	6	1366	110



**P-400 Persianas de sobrepresión, certificadas 400°C/2h.**

- Características:
- Se suministran montadas en la caja con su correspondiente adaptador.
  - Homologación según norma EN-12101-3, con certificación N°: 0370-CPR-0312.
  - Construcción marco en chapa de acero y lamas en chapa de aluminio, excepto modelos 125 y 140 en chapa de acero galvanizado.
  - Puede ser utilizada para otras aplicaciones 400°C/2h.

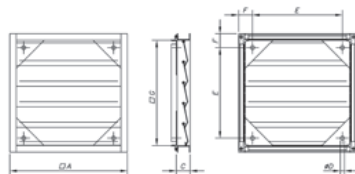

Modelo	G	A	C	ØD	E	F
P-400-56	565	615	51	6	455	80
P-400-63	690	760	72	6	600	80
P-400-80	850	920	72	6	740	90
P-400-100	1050	1120	72	6	940	90
P-400-125	1400	1486	102	6	1306	90
P-400-140	1500	1586	102	6	1366	110



**R Rejilla de protección para la aspiración de ventiladores helicoidales.**

Modelo	HC	HCH
R-35/B	-	35
R-40	-	40
R-45	-	45
R-56	-	56-4T-0.75; 56-4T-1; 56-6T-0.33; 56-6T-0.5; 56-6T-0.75
R-56-1.5	-	56-4T-1.5; 56-4T-2
R-63-0.5	-	63-4T-1; 63-6T-0.5; 63-6T-0.75
R-63-1.5	-	63-4T-1.5; 63-4T-2; 63-6T-1
R-63-4	-	63-4T-3; 63-4T-4
R-71	-	71-4T-1.5; 71-4T-2; 71-6T-0.75; 71-6T-1; 71-6T-1.5
R-71/C*	71	-
R-71-3	-	71-4T-3; 71-4T-4

Modelo	HC	HCH
R-80	-	80-6T-1; 80-6T-1.5
R-80/C*	80	-
R-80-5.5	-	80-4T-3; 80-4T-4; 80-4T-5.5; 80-6T-2; 80-6T-3
R-90	-	90-4T-4; 90-4T-5.5; 90-6T-3
R-90/C*	90	-
R-90-7.5	-	90-4T-7.5; 90-4T-10; 90-6T-4
R-100	-	100-6T-3
R-100/C*	100	-
R-100-7.5/C*	100	4T/H -
R-100-10	-	100-4T-7.5; 100-4T-10; 100-6T-4; 100-6T-5.5
R-100-20	-	100-4T-15; 100-4T-20

\* estos modelos se suministran con rejilla cuadrada



**RI Rejilla de protección para la impulsión de ventiladores helicoidales.**

Modelo	HEP	HCD	HC	HRE	HCH	HCDF	HDF
RI-20	-	20	-	-	-	-	-
RI-25/E	-	-	-	25	-	-	-
RI-25	25	25	25	-	-	25	-
RI-31/E	-	-	-	31	-	-	-
RI-31	31	30	31	-	-	31	-
RI-35/E	-	-	-	35	-	-	-
RI-35/B	-	-	-	-	35	-	-
RI-35/C	35	35	35	-	-	35	-
RI-40	40	40	40	-	40	40	-

Modelo	HEP	HCD	HC	HRE	HCH	HCDF	HDF
RI-45	45	-	45	-	45	45	-
RI-50	50	-	50	-	-	50	-
RI-56	56	-	56	-	56	56	-
RI-63	63	-	63	-	63	-	63
RI-71	-	-	71	-	71	-	71
RI-80	-	-	80	-	80	-	80
RI-90	-	-	-	-	90	-	90
RI-90/C	-	-	90	-	-	-	-
RI-100	-	-	100	-	100	-	100



## RT

Rejilla de protección para la aspiración o impulsión de ventiladores helicoidales tubulares.

Modelo	HEPT*	HCT	HGT	HPX	Modelo	HEPT*	HCT	HGT	HPX	Modelo	HEPT*	HCT	HGT	HPX
RT-25	-	25	-	-	RT-45	45	45	-	45	RT-80	-	80	-	80
RT-31/B	-	31	-	-	RT-50	50	50	-	50	RT-90	-	90	-	90
RT-31	31	-	-	-	RT-56	56	56	-	56	RT-100	-	100	-	100
RT-35	35	35	-	35	RT-63	63	63	-	63	RT-125	-	-	125	-
RT-40	40	40	-	-	RT-71	-	71	-	71	RT-125/CC	-	-	125	-

\* En la serie HEPT sólo puede ir en la impulsión



## PV

Pabellón de aspiración aplicable a las series HEPT, HCT, HGT, HTP

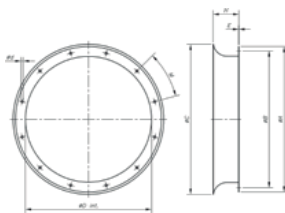

Modelo	øA	øB	ØC	øD	ød	E	M	H	Modelo	øA	øB	ØC	øD	ød	E	M	H
PV-31	398	355	426	320	10	1,5	8x45°	165	PV-80	904	860	915	797	12	2	16x22,5°	250
PV-35	438	395	435	359	10	1,5	8x45°	165	PV-90	1004	970	1015	894	14	2	16x22,5°	250
PV-40	484	450	507	401	12	1,5	8x45°	165	PV-100	1105	1070	1115	1003	14	2	16x22,5°	250
PV-45	534	500	555	450	12	1,5	8x45°	165	PV-125	1370	1320	1364	1240	14	2	20x18°	250
PV-50	584	560	617	504	12	1,5	12x30°	165	PV-140	1533	1470	1673	1413	15	3	20x18°	250
PV-56	664	620	667	565	12	1,5	12x30°	165	PV-160	1705	1680	1866	1585	19	3	24x15°	315
PV-63	734	690	757	634	12	1,5	12x30°	165	PV-180	1908	1830	1923	1788	19	3	24x15°	315
PV-71	812	770	816	711	12	2	16x22,5°	250	PV-200	2113	2080	2128	1993	19	3	24x15°	315



## BTUB

Brida de acoplamiento para ventiladores helicoidales

Modelo	HEPT	HCT	HGT	HPX	HT*	Modelo	HEPT	HCT	HGT	HPX	HT*	Modelo	HEPT	HCT	HGT	HPX	HT*
BTUB-250	-	25	-	-	25	BTUB-500	50	50	-	50	50	BTUB-1000	-	100	-	100	100
BTUB-280	-	31	-	-	-	BTUB-560	56	56	-	56	56	BTUB-1250	-	-	125	-	-
BTUB-315	31	-	-	-	31	BTUB-630	63	63	-	63	63	BTUB-1400	-	-	140	-	-
BTUB-355	35	35	-	-	35	BTUB-710	-	71	-	71	71	BTUB-1600	-	-	160	-	-
BTUB-400	40	40	-	-	40	BTUB-800	-	80	-	80	80						
BTUB-450	45	45	-	45	45	BTUB-900	-	90	-	90	90						

\* Para la instalación es necesario utilizar accesorio PA



## B

Brida de acoplamiento para ventiladores centrífugos

Características:

- Se adapta a la boca de aspiración y de impulsión.
- Facilita la instalación al conducto.

Modelo	CHT/CVT	CRF	Modelo	A	C	F	Modelo	A	C	F	Modelo	A	C	F
B-160/1	-	225	B-52-E	100	52	67	B-280/2	350	280	80	B-500/4	590	500	80
B-180	-	250	B-63	110	63	60	B-280/3	350	280	80	B-500/5	590	500	80
B-250/3	200/225	315	B-80	150	80	60	B-280/4	350	280	80	B-560/1	650	560	80
B-355/3	250/315	355/400	B-80-E	150	80	60	B-315/1	380	315	80	B-560/2	650	560	80
B-500/4	400/450	450/500	B-100	150	100	60	B-315/2	380	315	80	B-560/3	650	560	80
B-630/3	500	-	B-100-E	170	100	60	B-315/3	380	315	80	B-560/4	650	560	80
B-710/2	560/630	-	B-112	160	112	60	B-315/4	380	315	80	B-560/5	650	560	80
			B-125	180	125	60	B-315/6	380	315	80	B-630/1	720	630	80
			B-140	190	140	60	B-355/1	430	355	80	B-630/2	720	630	80
			B-150	210	150	60	B-355/2	430	355	80	B-630/3	720	630	80
			B-160	220	160	60	B-355/3	430	355	80	B-630/4	720	630	80
			B-160/1	220	160	60	B-355/4	430	355	80	B-630/5	720	630	80
			B-180	240	180	60	B-400/1	480	400	80	B-710/1	800	710	80
			B-180/1	240	180	60	B-400/2	480	400	80	B-710/2	800	710	80
			B-200	260	200	60	B-400/3	480	400	80	B-710/3	800	710	80
			B-224	280	224	60	B-400/4	480	400	80	B-800	890	800	100
			B-228	280	224	60	B-450/1	530	450	80	B-900/1	1000	900	100
			B-250/1	310	250	80	B-450/2	530	450	80	B-1000/1	1100	1000	100
			B-250/2	310	250	80	B-450/3	530	450	80	B-1130	1250	1130	100
			B-250/3	310	250	80	B-450/4	530	450	80	B-1260	1380	1260	100
			B-250/4	310	250	80	B-500/1	590	500	80	B-1410	1530	1410	100
			B-250/5	310	250	80	B-500/2	590	500	80	B-1610	1730	1610	100
			B-280/1	350	280	80	B-500/3	590	500	80				

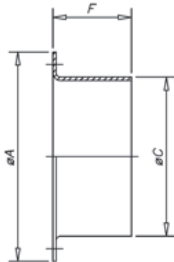



### BAC

Brida de acoplamiento doble y elástica para ventiladores helicoidales

Características:

- Se adapta a la boca de aspiración e impulsión.
- Facilita la instalación al conducto con brida.
- Evita la transmisión de vibraciones.

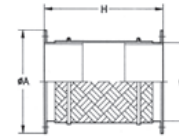

Modelo	HEPT	HCT	HGT	CHT	CVT	HT	HPX	CRF
BAC-160	-	-	-	-	-	-	-	225
BAC-180	-	-	-	-	-	-	-	250
BAC-250	-	25	-	200/225	-	25	-	315
BAC-315/B	-	31	-	-	-	-	-	-
BAC-315	31	-	-	-	-	31	-	-
BAC-355	35	35	-	250/315	-	35	35	355/400
BAC-400	40	40	-	-	-	40	-	-
BAC-450	45	45	-	-	-	45	45	-

Modelo	HEPT	HCT	HGT	CHT	CVT	HT	HPX	CRF
BAC-500	50	50	-	400/450	-	50	50	450/500
BAC-560	56	56	-	-	-	56	56	-
BAC-630	63	63	-	500	-	63	63	-
BAC-710	-	71	-	560/630	-	71	71	-
BAC-800	-	80	-	-	-	80	80	-
BAC-900	-	90	-	-	-	90	90	-
BAC-1000	-	100	-	-	-	100	100	-
BAC-1250	-	-	125	-	-	-	-	-

Modelo	ØD*	ØA*	H
BAC-160	160	220	340
BAC-180	180	240	340
BAC-250	250	310	340
BAC-315/B	280	350	340
BAC-315	315	380	340
BAC-355	355	430	340
BAC-400	400	480	340
BAC-450	450	530	340
BAC-500	500	590	340
BAC-560	560	650	340
BAC-630	630	720	340
BAC-710	710	800	340
BAC-800	800	890	340
BAC-900	900	1000	340
BAC-1000	1000	1100	340
BAC-1250	1250	1365	340

\*Diámetro nominal tubería



### PS

Conjunto de pies soporte, para ventiladores tubulares.

Características:

- Al fijarse a la brida facilita la fijación sobre superficies planas.

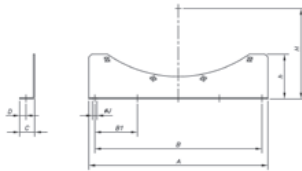

Modelo	A	B	B1	C	D	h	H	ØJ	HEPT	HCT	HGT	HPX	THT
PS-25/31	275	225	-	25	10,5	90	165	10	-	25	-	-	-
	275	225	-	25	10,5	90	191,5	10	-	31	-	-	-
	275	225	-	25	10,5	90	205	10	31	-	-	-	-
PS-35/40	240	200	-	30	13	60	230	10	35	35	-	35	-
	240	200	-	30	13	60	255,5	10	40	40	-	-	40
PS-45/50	450	400	200	35	14,5	125	278	12	45	45	-	45	45
	450	400	200	35	14,5	125	305	12	50	50	-	50	50
PS-56/63	520	430	215	40	17	155	338	13	56	56	-	56	56
	520	430	215	40	17	155	385,5	13	63	63	-	63	63
PS-71	490	450	225	50	21	150	445	13	-	71	-	71	71
PS-80	600	560	280	50	21	150	490	13	-	80	-	80	80
PS-90	620	560	280	60	28	175	547,5	18	-	90	-	90	90
PS-100	680	560	280	60	28	185	597,5	18	-	100	-	100	100
PS-125 <20CV	1000	1200	3x300	60	28	285	726,5	18	-	-	-	-	125
PS-125 >25CV	1000	1200	3x300	60	28	285	726,5	18	-	-	125	-	125
PS-140	1100	1000	4x250	60	30	306	800	14	-	-	140	-	140
PS-160	1300	1200	4x300	60	25	290	890	14	-	-	160	-	160



### MS

Marco soporte para facilitar el montaje en obra

Características:

- Utilizado para facilitar el montaje del ventilador en conductos de obra.

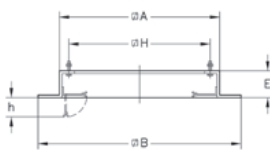

Modelo	ØA	ØB	E	ØH	h	Modelo	CHT/ CVT	HT	CRF
MS-348	348	520	60	295	70	MS-348	-	-	225
MS-393	393	565	60	320	70	MS-393	-	-	250
MS-443	443	615	60	360	70	MS-443	200/225	25	315
MS-493	493	665	60	410	70	MS-493	-	31	-
MS-553	553	725	60	450	70	MS-553	250/315	35	355/400
MS-623	623	795	60	530	70	MS-623	-	40	-
MS-701	701	875	60	590	90	MS-701	400/450	45	450/500
MS-791	791	965	60	680	90	MS-791	-	50	-
MS-891	891	1065	60	750	90	MS-891	500	56	-
MS-991	991	1165	60	850	90	MS-991	-	63/71	-
MS-1086	1086	1260	60	850	90	MS-1086	560/630	-	-
MS-1140	1140	1314	60	1000	90	MS-1140	-	80/90	-
MS-1240	1240	1414	60	1100	90	MS-1240	-	100	-



### PA

Placa de adaptación para montaje de accesorios, en extractores de tejado

Características:

- Se utiliza para el montaje de los accesorios PT, B, BTUB, BAC. Permite separar el ventilador de su base sin desmontar el conjunto de accesorios.

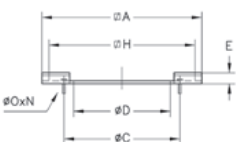

Modelo	ØA	ØC	ØD	E	ØH	ØO	N	Modelo	CHT/ CVT	HT	CRF
PA-345	345	200	165	20	295	M.8	4x90"	PA-345	-	-	225
PA-390	390	210	190	20	320	M.8	4x90"	PA-390	-	-	250
PA-440/250	440	280	249	20	360	M.6	4x90"	PA-440/250	200/225	25	315
PA-490	490	355	314	20	410	M.8	8x45"	PA-490	-	31	-
PA-550	550	395	354	20	450	M.6	8x45"	PA-550	250/315	35	355/400
PA-620	620	450	399	20	530	M.10	8x45"	PA-620	-	40	-
PA-700/500	700	560	499	20	590	M.10	12x30"	PA-700/500	400/450	-	450/500
PA-700/450	700	500	449	20	590	M.10	8x45"	PA-700/450	-	45	-
PA-790	790	560	499	20	680	M.10	12x30"	PA-790	-	50	-
PA-890/630	890	690	629	20	750	M.10	12x30"	PA-890/630	500	-	-
PA-890/560	890	620	559	20	750	M.10	12x30"	PA-890/560	-	56	-
PA-990/630	990	690	629	20	850	M.10	12x30"	PA-990/630	-	63	-
PA-990/710	990	770	709	20	850	M.10	16x22"30'	PA-990/710	-	71	-
PA-1085	1085	770	709	20	850	M.10	16x22"30'	PA-1085	560/630	-	-
PA-1138/800	1138	860	799	25	1000	M.10	16x22"30'	PA-1138/800	-	80	-
PA-1138/900	1138	970	899	25	1000	M.12	16x22"30'	PA-1138/900	-	90	-
PA-1238	1238	1070	999	25	1100	M.12	16x22"30'	PA-1238	-	100	-



## BS BSS

**BS: Base soporte elevada de chapa de acero galvanizada**

**BSS: Base soporte elevada con silenciador, de chapa de acero galvanizada**

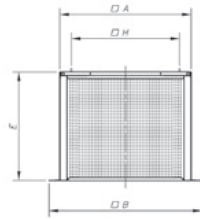

Modelo	A	B	H	E	CHT/CVT	HT	CRF
BS BSS-348	348	520	295	800	-	-	225
BS BSS-393	393	565	320	800	-	-	250
BS BSS-443	449	616	360	800	200/225	25	315
BS BSS-493	493	665	410	800	-	31	-
BS BSS-553	554	724	450	800	250/315	35	355/400
BS BSS-623	623	795	530	800	-	40	-
BS BSS-701	706	876	590	900	400/450	45	450/500
BS BSS-791	791	965	680	900	-	50	-
BS BSS-891	896	1076	750	900	500	56	-
BS BSS-991	991	1165	850	900	-	63/71	-
BS BSS-1086	1092	1272	900	900	560/630	-	-
BS BSS-1140	1140	1314	1000	900	-	80/90	-
BS BSS-1240	1240	1414	1100	900	-	100	-



## PT PT-...-400

**Obturadores de cierre automático para trabajo vertical y horizontal versión 400 certificada 400°C/2h**

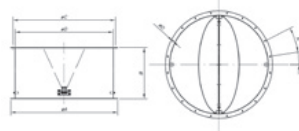

Modelo	ØA	B	ØC	ØD*	N	ØO	Y	CHT/CVT	CRF
PT-160	220	150	200	150	8x45°	10	-	-	225
PT-180	240	150	210	170	8x45°	10	-	-	250
PT-250	310	150	280	245	4x90°	10	45	200/225	315
PT-355	435	200	395	350	8x45°	10	22°30'	250/315	355/400
PT-500	600	280	560	495	12x30°	12	15°	400/450	450/500
PT-630	730	355	690	625	12x30°	12	15°	500	-
PT-710	810	400	770	705	16x22°30'	12	11°15'	560/630	-



## PT/H PT-.../H-400

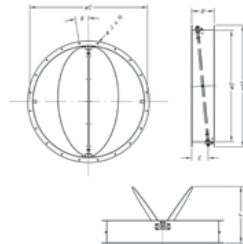

Modelo	ØA	B	ØC	ØD*	E	F	β	ØJ	N
PT-450/H	540	254	500	460	185	340	22°30'	12	8x45°
PT-500/H	600	254	560	514	185	346	15°	12	12x30°
PT-560/H	660	254	620	560	185	363	15°	12	12x30°
PT-630/H	730	254	690	640	185	409	15°	12	12x30°
PT-710/H	810	254	770	710	185	443	11°15'	12	16x22°30'
PT-800/H	900	254	860	800	185	488	11°15'	12	16x22°30'
PT-900/H	1015	254	970	900	185	555	11°15'	15	16x22°30'
PT-1000/H	1115	254	1070	1000	185	609	11°15'	15	16x22°30'
PT-1250/H	1365	254	1320	1250	185	736,5	9°	15	20x18°



## OP

**Obturadores de sobrepresión para extractores de tejado**

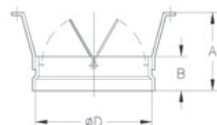

Modelo	A	B	ØD	Modelos	Modelo	A	B	ØD	Modelos
OP-25	155	75	263	HT-25	OP-45	235	85	466,5	HT-45
OP-31	171	70	311,5	HT-31	OP-50	271	85	521,5	HT-50
OP-35	190	75	363,5	HT-35	OP-56	247	50	566	HT-56
OP-40	165	75	413,5	HT-40	OP-63	259	50	647	HT-63



## REG

**Registro de regulación manual**

Características:

- Su construcción permite incorporarlos en los sistemas de conductos, para la regulación del caudal.

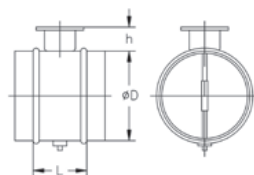

Modelo	L	ØD*	h	Modelo	L	ØD*	h
REG-80	100	80	50	REG-224	100	224	50
REG-100	100	100	50	REG-250	100	250	50
REG-112	100	112	50	REG-280	100	280	50
REG-125	100	125	50	REG-315	100	315	50
REG-140	100	140	50	REG-355	100	355	50
REG-150	100	150	50	REG-400	100	400	50
REG-160	100	160	50	REG-450	150	450	50
REG-180	100	180	50	REG-500	150	500	50
REG-200	100	200	50	REG-560	150	560	50
				REG-630	250	630	50
				REG-800	250	800	50



**S Silenciadores para acoplar a la aspiración o impulsión.**

Características:

- Silenciadores circulares o rectangulares para acoplar a la aspiración o impulsión, de ventiladores centrífugos o helicoidales.

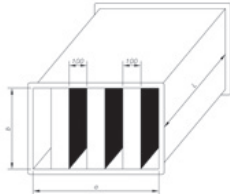

ASPIRACIÓN / IMPULSIÓN (Sección rectangular)

Modelo	L	a	b	Kg	Amortiguación de sustitución (dB) en banda de octavos (Hz)						Aplicable
					125	250	500	1000	2000	4000	
SR-1000/900/900	900	1000	900	74	4	10	21	37	44	37	HCH/HCT-63
SR-1200/900/900	900	1200	900	77	4	10	21	37	44	37	HCH/HCT-71
SR-1400/1200/900	900	1400	1200	100	4	12	25	41	47	42	HCH/HCT-80
SR-1800/1200/1200	1200	1800	1200	141	4	12	25	41	47	42	HCH/HCT-90
SR-1800/1500/1200	1200	1800	1504	168	4	12	25	41	47	42	HCH/HCT-100

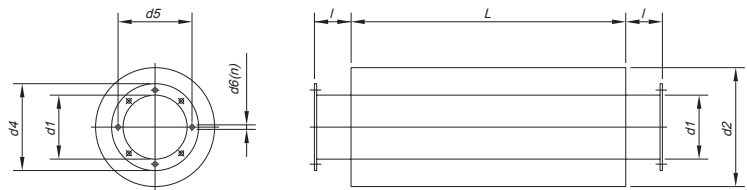

ASPIRACIÓN / IMPULSIÓN (Sección circular)

Modelo	L	d1	d2	l	d3	d4	d5	d6	n	Kg	Amortiguación de sustitución (dB) en banda de octavos (Hz)						Aplicable
											125	250	500	1000	2000	4000	
SC-630/900	900	630	800	100	630	720	690	12	12x30°	51	5	8	14	12	13	9	HCH/HCT-63
SC-710/900	900	710	900	100	710	800	770	12	16x22°30'	60	5	8	13	11	12	8	HCH/HCT-71
SC-800/900	900	800	1000	100	800	900	860	12	16x22°30'	69	4	8	11	9	9	8	HCH/HCT-80
SC-900/1200	1200	900	1120	100	900	1000	970	15	16x22°30'	100	5	7	11	11	7	5	HCH/HCT-90
SC-1000/1200	1200	1000	1200	100	1000	1100	1070	15	16x22°30'	106	4	7	11	10	7	6	HCH/HCT-100

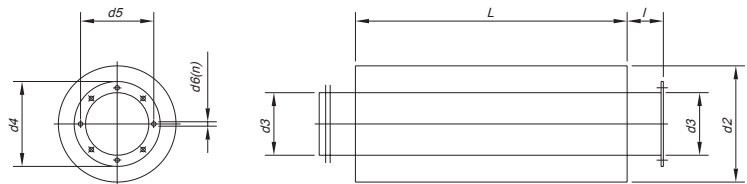

ASPIRACIÓN

Modelo	L	d2	d3	d4	d5	d6	n	Kg	Amortiguación de sustitución (dB) en banda de octavos (Hz)						Aplicable	
									125	250	500	1000	2000	4000		
S-160/600-A	600	260	160	220	200	10	4x90°	9	3	11	22	33	42	29		CRF-225
S-180/600-A	600	300	180	240	210	10	4x90°	11	4	8	15	31	28	20		CRF-250
S-250/600-A	600	450	250	310	280	10	4x90°	18	5	12	20	24	23	14		CHT/CVT-200/225 / HT-25 / CRF-315
S-315/900-A	900	500	315	390	355	10	8x45°	29	4	12	21	26	19	15		HT-31
S-355/900-A	900	560	355	430	395	10	8x45°	34	4	12	20	24	18	14		CHT/CVT-250/315 / HT-35 / CRF-355/400
S-400/900-A	900	600	400	480	450	12	8x45°	37	5	12	19	22	18	13		HT-40
S-450/900-A	900	630	450	530	500	12	8x45°	38	5	12	18	20	16	12		HT-45
S-500/900-A	900	710	500	590	560	12	12x30°	45	4	11	18	16	14	11		CHT/CVT-400/450 / HT-50 / CRF-450/500
S-560/900-A	900	750	560	650	620	12	12x30°	47	4	10	16	14	13	10		HT-56
S-630/900-A	900	800	630	720	690	12	12x30°	50	5	8	14	12	13	9		CHT/CVT-500 / HT-63
S-710/900-A	900	900	710	800	770	12	16x22°30'	58	5	8	13	11	12	8		CHT/CVT-560/630 HT-71
S-800/900-A	900	1000	800	900	860	12	16x22°30'	67	4	8	11	9	9	8		HT-80
S-900/1200-A	1200	1120	900	1000	970	12	16x22°30'	98	5	7	11	11	7	6		HT-90
S-1000/1200-A	1200	1200	1000	1100	1070	12	16x22°30'	103	4	7	11	10	7	6		HT-100



## MOTORES Motores asíncronos trifásicos

### Características:

- Velocidades: 2, 4, 6 y 8 polos.
- Alimentación trifásica 230/400V 50Hz hasta 5,5CV, y 400/690V 50Hz para potencias superiores.
- Forma constructiva IM B3 (IM 1001).
- Motores cerrados con ventilación exterior (IC 411).
- Grado de protección IP 55.
- Aislamiento Clase F.
- Servicio S1.

### Bajo demanda:

- Otras formas constructivas.
- Motores monofásicos.
- Motores de 2 velocidades.

### Normas:

- Cumplen con las normas internaciones siguientes:

### Normas eléctricas

Prescripciones generales sobre máquinas eléctricas  
 Marcado de bornes y sentido de giro  
 Características de arranque de los motores trifásicos de inducción  
 Materiales aislantes  
 Tensiones normalizadas

IEC/EN 60034-1  
 IEC 60034-8  
 IEC 60034-12  
 IEC 60085  
 IEC 60038

### Normas mecánicas

Dimensiones y potencias asignadas  
 Grados de protección (código IP)  
 Métodos de refrigeración  
 Formas constructivas  
 Valores límite de ruido  
 Vibraciones mecánicas

IEC 60072  
 IEC/EN 60034-5  
 IEC/EN 60034-6  
 IEC/EN 60034-7  
 IEC/EN 60034-9  
 IEC 60034-14

3000 r/min = 2 polos 50Hz	Tipo motor	Potencia		Velocidad
		(kW)	(CV)	(r/min)
	MOTOR-56 1-2T	0,09	0,12	2670
	MOTOR-56 2-2T	0,12	0,16	2730
	MOTOR-63 1-2T	0,18	0,25	2710
	MOTOR-63 2-2T	0,25	0,33	2710
	MOTOR-71 1-2T	0,37	0,5	2730
	MOTOR-71 2-2T	0,55	0,75	2760
	MOTOR-80 1-2T	0,75	1	2770
	MOTOR-80 2-2T	1,1	1,5	2770
	MOTOR-90S-2T	1,5	2	2840
	MOTOR-90L-2T	2,2	3	2840
	MOTOR-100L-2T	3	4	2840
	MOTOR-112M-2T	4	5,5	2880
	MOTOR-132S 1-2T	5,5	7,5	2900
	MOTOR-132S 2-2T	7,5	10	2920
	MOTOR-160M 1-2T	11	15	2940
	MOTOR-160M 2-2T	15	20	2940
	MOTOR-160L-2T	18,5	25	2940

1500 r/min = 4 polos 50Hz	Tipo motor	Potencia		Velocidad
		(kW)	(CV)	(r/min)
	MOTOR-56 1-4T	0,06	0,08	1320
	MOTOR-56 2-4T	0,09	0,12	1320
	MOTOR-63 1-4T	0,12	0,17	1350
	MOTOR-63 2-4T	0,18	0,25	1350
	MOTOR-71 1-4T	0,25	0,33	1350
	MOTOR-71 2-4T	0,37	0,50	1370
	MOTOR-80 1-4T	0,55	0,75	1370
	MOTOR-80 2-4T	0,75	1,00	1380
	MOTOR-90S-4T	1,10	1,50	1400
	MOTOR-90L-4T	1,50	2,00	1400
	MOTOR-100L 1-4T	2,20	3,00	1420
	MOTOR-100L 2-4T	3,00	4,00	1420
	MOTOR-112M-4T	4,00	5,50	1430
	MOTOR-132S-4T	5,50	7,50	1450
	MOTOR-132M-4T	7,50	10,00	1450
	MOTOR-160M-4T	11,00	15,00	1460
	MOTOR-160L-4T	15,00	20,00	1460

1000 r/min = 6 polos 50Hz	Tipo motor	Potencia		Velocidad
		(kW)	(CV)	(r/min)
	MOTOR-71 1-6T	0,18	0,25	880
	MOTOR-71 2-6T	0,25	0,35	900
	MOTOR-80 1-6T	0,37	0,50	900
	MOTOR-80 2-6T	0,55	0,75	900
	MOTOR-90S-6T	0,75	1,00	920
	MOTOR-90L-6T	1,10	1,50	925
	MOTOR-100L-6T	1,50	2,00	945
	MOTOR-112M-6T	2,20	3,00	955
	MOTOR-132S-6T	3,00	4,00	960
	MOTOR-132M 1-6T	4,00	5,50	960
	MOTOR-132M 2-6T	5,50	7,50	960
	MOTOR-160M-6T	7,50	10,00	970
	MOTOR-160L-6T	11,00	15,00	970

750 r/min = 8 polos 50Hz	Tipo motor	Potencia		Velocidad
		(kW)	(CV)	(r/min)
	MOTOR-80 1-8T	0,18	0,25	680
	MOTOR-80 2-8T	0,25	0,33	680
	MOTOR-90S-8T	0,37	0,50	680
	MOTOR-90L-8T	0,55	0,75	680
	MOTOR-100L 1-8T	0,75	1,00	710
	MOTOR-100L 2-8T	1,10	1,50	710
	MOTOR-112M-8T	1,50	2,00	710
	MOTOR-132S-8T	2,20	3,00	720
	MOTOR-132M-8T	3,00	4,00	720
	MOTOR-160M 1-8T	4,00	5,50	720
	MOTOR-160M 2-8T	5,50	7,50	720
	MOTOR-160L-8T	7,50	10,00	720

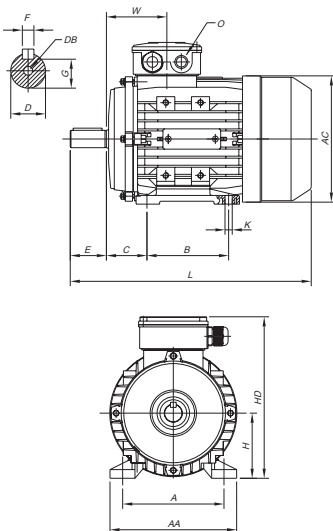

### Diagrama de conexiones

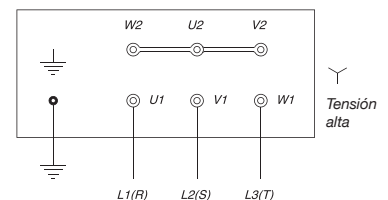
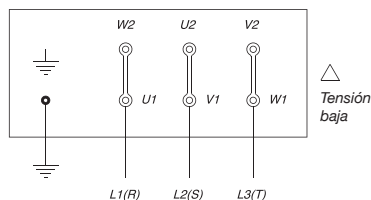

### Dimensiones

Modelo	H	A	B	C	D	E	F	G	DB	K	AA	HD	AC	L	O
56	56	90	71	36	9	20	3	7.2	M3	6x8,8	110	160	120	195	1-M16X1,5
63	63	100	80	40	11	23	4	8.5	M4	6x10	120	165	130	215	1-M16X1,5
71	71	112	90	45	14	30	5	11	M5	7x10	132	180	145	245	1-M20X1,5
80	80	125	100	50	19	40	6	15.5	M6	10x13	160	217	165	290	1-M20X1,5
90S	90	140	100	56	24	50	8	20	M8	10x13	175	230	185	310	1-M20X1,5
90L1/L2	90	140	125	56	24	50	8	20	M8	10x13	175	235	185	335/365	1-M20X1,5
100	100	160	140	63	28	60	8	24	M10	12x16	196	252	205	386	1-M20X1,5
112	112	190	140	70	28	60	8	24	M10	12x16	220	292	230	395	2-M25X1,5
132/S	132	216	140	89	38	80	10	33	M12	12x16	252	330	270	436	2-M25X1,5
132M/L	132	216	178	89	38	80	10	33	M12	12x16	252	325	270	475/500	2-M25X1,5
160M	160	254	210	108	42	110	12	37	M16	15x19	335	390	320	640	2-M32X1,5
160L	160	254	254	108	42	110	12	37	M16	15x19	335	390	320	640	2-M32X1,5

UNIDADES DE CONTROL Y SENSORES



SI-PIR-TF-Cenital



SI-PIR-TF-Mural

### SI-PIR

#### Detector de presencia

Activa automáticamente el sistema de ventilación cuando detecta la presencia de personas en su radio de acción y se mantiene en funcionamiento por un tiempo prefijado, regulable mediante reloj interno.

Modelo	Alimentación	Salida	Ángulo de detección	Reglajes	Altura instalación	Temperatura de utilización
SI-PIR-TFT-550-B	24V ac/24V dc	24V ac/24V dc	110°C	Temporización 5s-30 min	1,8-3,6 m	-20° +50° C
SI-PIR-TF-25-360	24V ac/24V dc	24V ac/24V dc	360°C	Temporización 10s-30 min	2,4-4,2 m	-20° +50° C



### SI-TEMP+HUMEDAD

Opción: Sondas de conducto para temperaturas y humedad opcionales

#### Sensor de temperatura y humedad relativa con display

Controla independientemente la temperatura y la humedad relativa del aire ambiente del local. Activa automáticamente el sistema de ventilación cuando detecta una temperatura o humedad superior al punto de consigna. Una vez la temperatura o humedad ambiente ha descendido por debajo del punto de consigna, el ventilador permanece en funcionamiento por un tiempo prefijado, regulable mediante reloj interno.

Modelo	Alimentación	Salida	Reglajes	Altura instalación	Temperatura de utilización
SI-TEMP+HUMEDAD	24V ac	0-10V dc	$\Delta T = 0,5^{\circ}C$ y $\Delta HR = 2\%$	1,5-2,5 m	+10° +40° C



### SI-PRESIÓN

#### Transmisor de presión

Controla la presión en instalaciones de ventilación en presión constante, y la transforma en una señal eléctrica, para regular el sistema de ventilación y mantener siempre la misma presión.

Modelo	Alimentación	Salida	Consumo máximo (VA)	Ø Conectores	Rango de presión
SI-PRESIÓN TPDA	24V ac/24V dc	0-10V/4-20mA	4	6,2 mm	0-2500 Pa
SI-PRESIÓN TPDA c/DISPLAY	24V ac/24V dc	0-10V/4-20mA	4	6,2 mm	0-2500 Pa



### SI TEMP IND

Sensor de temperatura proporcional.

Modelo	Alimentación	Salida	Consumo máximo (VA)	Temperatura de utilización
SI-TEMP IND/P	15-24V ac $\pm 10\%$ / 18-34V dc	0-10V dc / 0-20mA	1,5	0 +50 °C



### SI-MF

Sensor multifuncional que controla la temperatura, humedad relativa y CO2.

Modelo	Alimentación	Salida	Consumo máximo (VA)	Rango Humedad relativa	Rango concentración CO2	Temperatura de utilización
SI_MF	24 VAC / VDC $\pm 10\%$	(0-10 VDC / 0-20 mA)	3,3	0-100 % RH	0-2000 ppm	0 +50 °C



## UNIDADES DE CONTROL Y SENSORES



### SI-FUENTE DE ALIMENTACIÓN

#### Fuente de alimentación 24V dc/ac

Alimenta los sensores inteligentes de 24V dc/ac, a partir de una entrada de tensión de 230V monofásica.



Modelo	Alimentación	Salida	Potencia (VA)
SI-FUENTE DE ALIMENTACIÓN dc	230 V	24V dc	30
SI-FUENTE DE ALIMENTACIÓN ac	230/400 V	24/48V ac	25



### SI-CO2 IND

Sensor de concentración de Co2.



Modelo	Alimentación	Salida	Consumo máximo (VA)	Rango concentración CO2	Temperatura de utilización
SI-CO2 IND/P	15-24V ac $\pm 10$ %/18-34V dc	0-10V dc/0-20mA	2,5	0-2000 ppm	-10 +50 °C
SI-CO2 IND/C	15-24V ac $\pm 10$ %/18-34V dc	0-10V dc/0-20mA	2,5	0-2000 ppm	0 +50 °C



### SI- HUMIDOSTATO

Sensor humedad.

Modelo	Alimentación	Salida	Consumo máximo (VA)	Rango Humedad relativa	Temperatura de utilización
SI-HUMIDOSTATO	15-24V ac $\pm 10$ %/18-34V dc	220-240V ac	2	0-100 % RH	0 +50 °C



### SI- HUMEDAD

Sensor humedad proporcional.

Modelo	Alimentación	Salida	Consumo máximo (VA)	Rango Humedad relativa	Temperatura de utilización
SI-HUMEDAD	15-24V ac $\pm 10$ %/18-34V dc	0-10V dc/0-20mA	2,5	0-100 % RH	0 +50 °C



### CENTRAL CO

Centrales de detección de monóxido, para el control de la ventilación en aparcamientos.

Modelo	Alimentación
FMC-C-501	Central para 1 zona
FMC-C-502	Central para 2 zona
FMC-C-503	Central para 3 zona
FM-M-509	Módulo ampliación de zona
FM-DP500	Detector de CO de pared
FM-D500	Detector de CO de techo
FM-TC500	Tarjeta control por variador



### SI-VOC+HUMEDAD

Sensor de calidad de aire, humedad y temperatura para el control de motores de 3 velocidades.

Modelo	Alimentación	Salida	Consumo máximo (A)	Rango Humedad relativa	Rango concentración VOC	Temperatura de utilización
SI-VOC+HUMEDAD	230 V ac	230 V ac (V1, V2, V3)	2	5%RH - 95% RH	0-999 ppm	-10 +50 °C

ÍNDICE ALFABÉTICO DE REFERENCIAS

VENTILADORES

CHT	149	HCT	22	HT	91
CJHCH	38	HCT/IMP	33	HTM	73
CRF	141	HCT/IMP-C	36	HTMF	100
CRF/EW/CPC	144	HEP	8	HTMH	94
CTD	153	HEPT	8	HTMV	106
CVT	149	HFW	28	HTP	40
HBA	78	HGI	89	HTTI	134
HC	12	HGT	54	RCH	156
HCD	17	HGTX	54	RCH 400X800VM	157
HCH	22	HPX	75	THT/HATCH	136
HCH/SEC	87	HPX/SEC	80	THT/ROOF	109
HCRE	19	HRE	19	TIRACANO	155

ACCESORIOS

B	163	OP	165	RI	162
BAC	164	P	162	RM	160
BS	165	P-400	162	RT	163
BSS	165	PA	164	S	166
BTUB	163	PL	162	SENSORES INTELIGENTES	168
C2V	160	PS	164	VSD1/A-RFM	160
CUADROS ELÉCTRICOS	161	PT	165	VSD3/A-RFT	160
GMP	161	PT-400	165		
INT	160	PT/H	165		
MOTORES	167	PV	163		
MS	164	R	162		
MTP	161	REG	165		



## HEADQUARTER

**Sodeca, S.L.U.**  
Pol. Ind. La Barricona  
Carrer del Metall, 2  
E-17500 Ripoll  
Girona, SPAIN  
Tel. +34 93 852 91 11  
Fax: +34 93 852 90 42  
General sales:  
comercial@sodeca.com  
Export sales:  
ventilation@sodeca.com

## PRODUCTION PLANT

**Sodeca, S.L.U.**  
Ctra. de Berga, km 0,7  
E-08580 Sant Quirze de Besora  
Barcelona, SPAIN  
Tel. +34 93 852 91 11  
Fax: +34 93 852 90 42  
General sales:  
comercial@sodeca.com  
Export sales:  
ventilation@sodeca.com

## RED COMERCIAL ESPAÑA

**Barcelona**  
Sr. Jesús Cuadras  
Pol. Ind. La Barricona  
Carrer del Metall, 2  
E-17500 Ripoll  
Girona, SPAIN  
Tel. +34 93 852 91 11  
Móvil: 639 077 346  
jcuadras@sodeca.com  
Provincias: Barcelona,  
Tarragona, Lleida y Girona

**Baleares**  
Sr. Miquel Àngel Morán  
Móvil: 682 912 100  
baleares@sodeca.com  
Provincias: Baleares

**Bilbao**  
Pitalven S.L.  
Sr. Jon Garin  
Pza. Jaro de Arana, 3 4°  
48012 Bilbao  
Tel./Fax 94 421 42 23  
Móvil: 615 749 646  
jgarin@sodeca.com  
Provincias: Vizcaya,  
Guipúzcoa, Álava,  
Santander, Navarra y Rioja

**Canarias**  
Srta. Ana Terrones  
Móvil: 676 340 543  
canarias@sodeca.com  
Provincias: Islas Canarias

**A Coruña**  
Sr. Ricard Fernández  
Rúa a Granxa, 2B (Lorbe)  
15177 Oleiros  
Tel./Fax 98 162 81 96  
Móvil: 615 145 104  
rfernandez@sodeca.com  
Provincias: A Coruña,  
Lugo, Ourense y  
Pontevedra

**Gijón**  
Sr. Alejandro Bernain  
Tel. 93 852 91 11  
Móvil: 689 804 734  
asturias@sodeca.com  
Provincias: Asturias y León

**Madrid**  
Sr. José María de Bernardo  
Pol.Ind. Miralcampo  
Calle Aluminio, 12  
19200 Azuqueca de  
Henares  
Tel. 91 366 70 45 /  
91 366 60 45  
Móvil: 670 744 420  
sodecacentro@sodeca.com  
Provincias: Madrid, Toledo,  
Ciudad Real, Guadalajara,  
Segovia, Ávila y Cuenca

**Murcia**  
Sr. Francisco José Hurtado  
Apartado de Correos 6103  
30080 Murcia  
Tel. 675 767 025  
hurtado@sodeca.com  
Provincias: Murcia,  
Almería, Granada y Málaga

**Sevilla**  
Sr. Manuel Zambrano  
Móvil: 606 663 814  
sevilla@sodeca.com  
Provincias: Sevilla, Huelva,  
Cádiz, Córdoba, Jaén,  
Cáceres y Badajoz

**Valencia**  
Tacifer S.L.  
Sr. Javier Talens  
Timoneda, 8, 1°  
46008 Valencia  
Tel. 96 384 14 80  
Fax 96 382 02 07  
Móvil: 670 696 289  
javiertalens@sodeca.com  
csebastian@sodeca.com  
Provincias: Valencia,  
Castellón, Alicante y  
Albacete

**Valladolid**  
Sr. Andrés Brezmes  
Tel. 93 852 91 11  
Móvil: 679 559 099  
sodecacasilla@sodeca.com  
Provincias: Salamanca,  
Valladolid, Palencia,  
Burgos y Zamora

**Zaragoza**  
Hernández Silbe S.L.  
Srta. Silvia Hernández  
Alfonso I, casa 15  
50410 Cuarte de Huerva  
- Zaragoza  
Tel. 630 263 224  
Fax 97 693 74 30  
sodecaragon@sodeca.com  
Provincias: Huesca,  
Zaragoza, Teruel y Soria



## EUROPE

**FINLAND**  
**Sodeca Finland, Oy**  
HUITTINEN  
Sales and Warehouse  
Mr. Kai Yli-Sipilä  
Metsälinnankatu 26  
FI-32700 Huitinen  
Tel. + 358 400 320 125  
orders.finland@sodeca.com

**HELSINKI**  
Smoke Control Solutions  
Mr. Antti Kontkanen  
Viipulantie 9C  
FI-00700 Helsinki  
Tel. +358 400 237 434  
akontkanen@sodeca.com

**HYVINKÄÄ**  
Industrial Applications  
Mr. Jaakko Tomperi  
Niinistökatu 12  
FI-05800 Hyvinkää  
Tel. +358 451 651 333  
jtomperi@sodeca.com

**ITALIA**  
**Marelli Ventilazione, S.R.L.**  
Viale del Lavoro, 28  
37036 San Martino B.A.  
(VR), ITALY  
Tel. +39 045 87 80 140  
vendite@sodeca.com

**PORTUGAL**  
**Sodeca Portugal, Unip. Lda.**  
PORTO  
Rua Veloso Salgado 1120/1138  
4450-801 Leça de Palmeira  
Tel. +351 229 991 100  
geral@sodeca.pt

**LISBOA**  
Pq. Emp. da Granja Pav. 29  
2625-607 Vialonga  
Tel. +351 219 748 491  
geral@sodeca.pt

**ALGARVE**  
Rua da Alegria, 33  
8200-569 Ferreiras  
Tel. +351 289 092 586  
geral@sodeca.pt

**UNITED KINGDOM**  
**Sodeca Fans UK, Ltd.**  
Mr. Mark Newcombe  
Tamworth Enterprise Centre  
Philip Dix House, Corporation  
Street, Tamworth, B79 7DN  
UNITED KINGDOM  
Tel. +44 (0) 1827 216 109  
sales@sodeca.co.uk

## AMERICA

**CHILE**  
**Sodeca Ventiladores, SpA.**  
Sra. Sofía Ormazábal  
Santa Bernardita 12.005  
(Esquina con Puerta Sur)  
Bodegas 24 a 26,  
San Bernardo, Santiago, CHILE  
Tel. +56 22 840 5582  
ventas.chile@sodeca.com

**COLOMBIA**  
**Sodeca Latam, S.A.S.**  
Sra. Luisa Stella Prieto  
Calle7 No. 13 A-44  
Manzana 4 Lote1, Montana  
Mosquera, Cundinamarca  
Bogotá, COLOMBIA  
Tel. +57 1 756 4213  
ventascolumbia@sodeca.co

**PERU**  
**Sodeca Perú, S.A.C.**  
Sr. Jose Luis Jiménez  
C/ Mariscal Jose Luis de  
Orbegoso 331. Urb. El pino.  
15022, San Luis. Lima, PERÚ  
Tel. +51 1 326 24 24  
Cel. +51 994671594  
comercial@sodeca.pe



**HEADQUARTERS**

**Sodeca, S.L.U.**

Pol. Ind. La Barricona  
Carrer del Metall, 2  
E-17500 Ripoll  
Girona, SPAIN  
Tel. +34 93 852 91 11  
Fax +34 93 852 90 42  
General sales: [comercial@sodeca.com](mailto:comercial@sodeca.com)  
Export sales: [ventilation@sodeca.com](mailto:ventilation@sodeca.com)

**PRODUCTION PLANT**

**Sodeca, S.L.U.**

Ctra. de Berga, km 0,7  
E-08580 SANT QUIRZE DE BESORA  
Barcelona, SPAIN  
Tel. +34 93 852 91 11  
Fax +34 93 852 90 42  
General sales: [comercial@sodeca.com](mailto:comercial@sodeca.com)  
Export sales: [ventilation@sodeca.com](mailto:ventilation@sodeca.com)



[www.sodeca.com](http://www.sodeca.com)

